

**SIEMENS**



Fiyat Listesi • 10 Aralık 2012

# Şalt ve Enstalasyon Tekniđi

# SIEMENS



Yeni  
Ürün

## Şık tasarım

### 5SL6 serisi Otomatik Sigortalar

5SL6 serisi otomatik sigortalarn kısa devre kesme kapasitesi 6 kA'dır. Bu otomatik sigortalar, tüm Siemens otomatik sigortalarn göstermiş olduđu sistemsel özelliklere sahiptir. Yardımcı kontak ve arıza ihbar kontaktarı gibi yardımcı donanımlar hızlı ve kolay bir şekilde takılabilir. 0,5 A'den 63 A'e kadar anma akımı ile B ve C açma karakteristiklerinde imal edilen 5SL6 serisi otomatik sigortalar, kolay anlaşılabilir

kırmızı ve yeşil renkli kontak pozisyonu ve kolay kullanım sağlayan ergonomik ve gri renkli geniş mandal mevcuttur. Ray tutucu kullanılırken dokunmaya karşı tam yalıtım sağlanmıştır. Siemens'in 70 mm derinlikteki diğer otomatik sigortalarn da kullanılan, kolay ve temiz bağlantı sağlayan müşterek baralar 5SL6'larda da kullanılır.

[www.siemens.com/beta](http://www.siemens.com/beta)

**SIEMENS**

## Şalt ve Enstalasyon Tekniđi

Fiyat Listesi

**10 ARALIK 2012**

Teknik Destek

**444 0 747**

teknikdestek.tr@siemens.com

Fiyat Listesi'ni pdf formatında aŐađıdaki adresten download edebilirsiniz.  
[www.siemens.com.tr/adfiyatlistesi](http://www.siemens.com.tr/adfiyatlistesi)

>N< Otomatlar	1-3	AS-Interface	47-48
6kA Otomatlar	4-5	Sikostart, Softstarter 3RW30, 3RW40,	49
10kA Otomatlar	6-7	Sikostart, Softstarter 3RW44	50
25kA Otomatlar	8	Solid State Röleler	50-51
Otomatik Sigortalar için Yardımcı Donanımlar	8	3VL Kompakt Güç Şalterleri	52-61
Minized Sigortalar	9	Kaçak Akım Koruma Kombinasyonları	62
Neozed Sigortalar	9	3VT Kompakt Güç Şalterleri	63-71
Silindirik Sigortalar (Kartuş Sigortalar)	10	3WL Açık Tip Otomatik Şalterler	72-78
Uzaktan Kumanda Darbe Akım Şalteri	11	Şebeke - Jeneratör Otomatik Transfer Panosu	79
Anahtarlar	11	SETRON ATC 5300 Otomatik Şebeke Jeneratör	80-81
Hata Akımı Koruma Anahtarları	12	Kumanda Cihazı	
Hata Akımı Koruma Anahtarları için Yardımcı Donanımlar	12	3WT Açık Tip Güç Şalterleri	82-83
Hata Akımı Koruma Anahtarlı Otomatlar	13	3KL5 Sigortalı Yük Kesicileri	84
Ark Hatası Algılama Rölesi	13	3KA71 Yük Ayırıcısı	84-85
Alçak Gerilim Parafudrları	14-15	NH - Bıçaklı Sigortalı Yük Kesicileri	86
INSTA Kontaktörler	16	Kondansatörler, Deşarj Bobini, Harmonik Reaktörleri	87-88
INSTA Kontaktörler için Yardımcı Kontaktlar	16	SIRIUS Kondansatör Kontaktörleri	88
Mini Kontaktör	16	Dinamik Kompanzasyon Ürünleri	89
Haftalık Dijital Şalt Saati	17	SETRON PAC3200, PAC4200 Ölçü Aleti	90
Günlük Mekanik Şalt Saati	17	SETRON Power Manager	91
Topraklı Priz (Raya Montaja Uygun)	17	3LD Ana Şalter /Acil Stop Şalteri	92-93
İşletme Saat Sayacı	17	3LFO Serisi Paket Şalterler	94-95
SIMBOXT Sıva Altı ve Sıva Üstü Dağıtım Kutuları	18	Metal ve Plastik Gövdeli Etanj Kumanda Kutuları	96
Sıva Üstü Sigorta Kutuları	18	3SB1 Komple Start - Stop Butonları, Sinyal Lambaları	97
NH Bıçaklı Sigortalar için Yardımcı Donanımlar	18	3SB1 Komple Işıklı Butonlar	97
NH - Bıçaklı Sigorta Buşonları ve Altlıkları	19	3SB1 Komple Özel Butonlar	98
İlave Ön Yüzey Bayrak Göstergeli NH Buşonlar	19	Buton Elemanları ve Yedekleme Malzemeleri	99
SITOR Hızlı Sigorta Buşonları	20	Metal Seri Buton ve Sinyal Üniteleri, 3SB3	100-101
Diazed Sigortalar	21	Plastik Seri Buton ve Sinyal Üniteleri, 3SB3	102-103
SIRIUS Innovation 3RT2 Serisi Kontaktör ve aks.	22	3SB2 16 mm Buton Programı	104
SIRIUS Innovation 3RV2 Serisi Motor Koruma Şalterleri	23	Joystick Kontrol	104
SIRIUS Innovation 3RV2 Aksesuarları	24	SIRIUS 3TK28 Emniyet Röleleri	105
SIRIUS Innovation 3RU2 Termik Röleler	25	Mekanik Emniyet Şalterleri	106-107
SIRIUS Innovation 3RB3 Serisi Elektronik Termik Röleler	25	Acil Durdurma Buton Setleri	108
Kontaktörler (3TF ve Sirius Serisi)	26-28	RFID ve Manyetik Emniyet Şalterleri	109
3TG 10 - Mini Kontaktör	29	Menteşe Emniyet Şalterleri	110
3TF2 Serisi Kontaktörler	29	Çift El ve Ayak Pedalları	110
3UA70 - Mini Termik Röleler	29	İpli Emniyet Şalterleri	111
Yardımcı Kontaktörler (3TH2, 3TH4, 3RH)	30	3SE - Nihayet Şalterleri	112
Yedek Bobinler	31	Sinyal Kolonları	113
Yedek Ana Kontaktlar	32	Interface Dönüştürücüler	114
Yedek Ana ve Yardımcı Kontak Takımları	32	DC Besleme / Güç Kaynakları	115
Mekaniki Kilitleme Mekanizması	32	Emniyet - İzolasyon Transformatörleri	115
SIRIUS 3R Kontaktörler ve Aksesuarları	33-35	SIRIUS 3R Elektronik Zaman Röleleri	116
Termik Röleler	36-37	3UG Serisi Kontrol Röleleri	117
Elektronik Aşırı Akım Rölesi 3RB20, 3RB22, 3RB29	38	PTC Termistör Koruma Rölesi	118
SIRIUS 3R Termik Röleler	38	Sıcaklık Denetleme Röleleri	118
Kutulu Yolvericiler, Dönüş Kombinasyonları	39	Siemens Endüstri Röleleri	119
SIRIUS 3R Motor Koruma Şalterleri	40	Klemensler	120-121
SIRIUS 3R Motor Koruma Şalterleri Aksesuarları	41	ALPHA Panoları	122-123
SIRIUS Bara Sistem Ürünleri	42	Instabus	128-129
3RA6 SIRIUS Kompakt Motor Çıkışları	43	HVAC Kontrol Ürün ve Sistemleri	130-131
Simocode PRO	44-45	Orta Gerilim Komponentler	124-127
ET 200S Motor Starterler	46	400V 50Hz şebeke için harmonik reaktörlü kompanzasyon	149-150
		bileşenleri seçim cetveli	

Not: Sipariş numaraları indeksi arka sayfadadır.

**Siemens Sanayi ve Ticaret A.Ş.**

Malzeme Cinsi	Tip	Anma Akımı $I_n$ (A)	Sipariş No	Birim Fiyatı TL/Adet	Adet / Kutu
---------------	-----	----------------------	------------	----------------------	-------------

## &gt;N&lt; OTOMATLAR 230 / 400 V AC

## Bir fazlı anahtarlı otomatik sigortalar

Çabuk Karakterli	Tip	Anma Akımı $I_n$ (A)	Sipariş No	Birim Fiyatı TL/Adet	Adet / Kutu
1 Kutup	B	6	5SQ2160-2YA06	10,00	12
	B	10	5SQ2160-2YA10	8,20	12
	B	16	5SQ2160-2YA16	8,20	12
	B	20	5SQ2160-2YA20	8,20	12
	B	25	5SQ2160-2YA25	8,20	12
	B	32	5SQ2160-2YA32	11,00	12
	B	40	5SQ2160-2YA40	12,70	12



5SQ21...

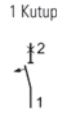

## Bir fazlı anahtarlı otomatik sigortalar

Yavaş Karakterli	Tip	Anma Akımı $I_n$ (A)	Sipariş No	Birim Fiyatı TL/Adet	Adet / Kutu
1 Kutup	C	0.5	5SQ2170-2YA05	14,50	12
	C	1	5SQ2170-2YA01	14,50	12
	C	1.6	5SQ2170-2YA15	14,50	12
	C	2	5SQ2170-2YA02	14,50	12
	C	3	5SQ2170-2YA03	14,50	12
	C	4	5SQ2170-2YA04	14,50	12
	C	6	5SQ2170-2YA06	12,00	12
	C	8	5SQ2170-2YA08	11,00	12
	C	10	5SQ2170-2YA10	11,00	12
	C	16	5SQ2170-2YA16	11,00	12
	C	20	5SQ2170-2YA20	11,00	12
	C	25	5SQ2170-2YA25	11,00	12
	C	32	5SQ2170-2YA32	11,20	12
	C	40	5SQ2170-2YA40	13,80	12
	C	50	5SQ2170-2YA50	17,90	12
	C	63	5SQ2170-2YA63	23,90	12
	C	70	5SQ2170-2YA70	41,00	12
	C	80	5SP4180-7	78,00	6
C	100	5SP4191-7	93,00	6	
C	125	5SP4192-7	102,00	6	



5SP41...



## Bir faz ve nötr kesmeli anahtarlı otomatik sigortalar

Yavaş Karakterli	Tip	Anma Akımı $I_n$ (A)	Sipariş No	Birim Fiyatı TL/Adet	Adet / Kutu
1 Kutup + Nötr	C	0.5	5SQ2570-2YA05	32,00	6
	C	1	5SQ2570-2YA01	32,00	6
	C	1.6	5SQ2570-2YA15	32,00	6
	C	2	5SQ2570-2YA02	32,00	6
	C	3	5SQ2570-2YA03	32,00	6
	C	4	5SQ2570-2YA04	32,00	6
	C	6	5SQ2570-2YA06	28,00	6
	C	8	5SQ2570-2YA08	28,00	6
	C	10	5SQ2570-2YA10	28,00	6
	C	16	5SQ2570-2YA16	28,00	6
	C	20	5SQ2570-2YA20	28,00	6
	C	25	5SQ2570-2YA25	28,00	6
	C	32	5SQ2570-2YA32	30,00	6
	C	40	5SQ2570-2YA40	31,50	6
	C	50	5SQ2570-2YA50	39,00	6
	C	63	5SQ2570-2YA63	43,50	6



5SQ25...

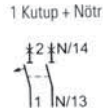

Malzeme Cinsi	Tip	Anma Akımı $I_n$ (A)	Sipariş No	Birim Fiyatı TL/Adet	Adet / Kutu
---------------	-----	----------------------	------------	----------------------	-------------

>N< OTOMATLAR 230 / 400 V AC

İki fazlı anahtarlı otomatik sigortalar



5SQ22...



5SP42...

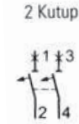

Yavaş Karakterli

C	0.5	5SQ2270-2YA05	40,00	6
C	1	5SQ2270-2YA01	40,00	6
C	1.6	5SQ2270-2YA15	40,00	6
C	2	5SQ2270-2YA02	40,00	6
C	3	5SQ2270-2YA03	40,00	6
C	4	5SQ2270-2YA04	40,00	6
C	6	5SQ2270-2YA06	33,80	6
C	8	5SQ2270-2YA08	33,80	6
C	10	5SQ2270-2YA10	33,80	6
C	16	5SQ2270-2YA16	33,80	6
C	20	5SQ2270-2YA20	33,80	6
C	25	5SQ2270-2YA25	33,80	6
C	32	5SQ2270-2YA32	35,20	6
C	40	5SQ2270-2YA40	35,70	6
C	50	5SQ2270-2YA50	48,70	6
C	63	5SQ2270-2YA63	53,20	6
C	80	5SP4280-7	212,00	3
C	100	5SP4291-7	262,00	3
C	125	5SP4292-7	308,00	3

Üç fazlı anahtarlı otomatik sigortalar



5SQ23...



5SP43...

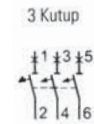

Yavaş Karakterli

C	0.5	5SQ2370-2YA05	56,00	4
C	1	5SQ2370-2YA01	56,00	4
C	1.6	5SQ2370-2YA15	56,00	4
C	2	5SQ2370-2YA02	56,00	4
C	3	5SQ2370-2YA03	56,00	4
C	4	5SQ2370-2YA04	56,00	4
C	6	5SQ2370-2YA06	47,00	4
C	8	5SQ2370-2YA08	47,00	4
C	10	5SQ2370-2YA10	47,00	4
C	16	5SQ2370-2YA16	47,00	4
C	20	5SQ2370-2YA20	47,00	4
C	25	5SQ2370-2YA25	47,00	4
C	32	5SQ2370-2YA32	49,00	4
C	40	5SQ2370-2YA40	50,00	4
C	50	5SQ2370-2YA50	68,00	4
C	63	5SQ2370-2YA63	76,00	4
C	70	5SQ2370-2YA70	141,00	4
C	80	5SP4380-7	295,00	2
C	100	5SP4391-7	299,00	2
C	125	5SP4392-7	324,00	2

Malzeme Cinsi	Tip	Anma Akımı $I_n$ (A)	Sipariş No	Birim Fiyatı TL/Adet	Adet / Kutu
---------------	-----	----------------------	------------	----------------------	-------------

**>N< OTOMATLAR 230 / 400 V AC****Üç faz ve nötr kesmeli anahtarlı otomatik sigortalar**

5SQ26...

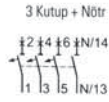
**Yavaş Karakterli**

C	0.5	5SQ2670-2YA05	70,00	3
C	1	5SQ2670-2YA01	70,00	3
C	1.6	5SQ2670-2YA15	70,00	3
C	2	5SQ2670-2YA02	70,00	3
C	3	5SQ2670-2YA03	70,00	3
C	4	5SQ2670-2YA04	70,00	3
C	6	5SQ2670-2YA06	61,00	3
C	8	5SQ2670-2YA08	61,00	3
C	10	5SQ2670-2YA10	61,00	3
C	16	5SQ2670-2YA16	61,00	3
C	20	5SQ2670-2YA20	61,00	3
C	25	5SQ2670-2YA25	61,00	3
C	32	5SQ2670-2YA32	64,00	3
C	40	5SQ2670-2YA40	66,00	3
C	50	5SQ2670-2YA50	87,00	3
C	63	5SQ2670-2YA63	92,00	3

**Üç faz ve nötr kesmeli anahtarlı otomatik sigortalar (Nötr de termik ve manyetik açtırıcıdır.)**

5SP44...

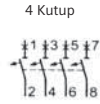

C	80	5SP4480-7	400,00	1
C	100	5SP4491-7	474,00	1
C	125	5SP4492-7	500,00	1

**5SQ2 Serisi >N< Otomatların kısa devre kesme kapasiteleri**

EN 60 947-2 (IEC 60 947-2) normuna göre endüstriye yönelik kullanımlar için

$I_n$ (A)	0.5-2	3-4	6-8	10-25	32-70
$I_{cu}$ (kA)	6	5	4,5	5	4,5

Not : DC Otomat olarak imal edilmiş olan 5SY5 serisi otomatların kutup başına maksimum DC gerilimi 220 V'tur.

5SY5 serisi DC 220 V/kutup Otomatlar için satış birimlerimizle temasa geçiniz.

Malzeme Cinsi	Tip	Anma Akımı $I_n$ (A)	Sipariş No	Birim Fiyatı TL/Adet	Adet / Kutu
---------------	-----	----------------------	------------	----------------------	-------------

(Derinlik 70 mm.)

6 kA OTOMATLAR 230 / 400 V AC

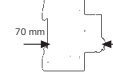

Yeni

**Bir fazlı anahtarlı otomatik sigortalar**

**Cabuk Karakterli**

B	6	5SL6106-6	12,20	12
B	10	5SL6110-6	10,60	12
B	16	5SL6116-6	10,60	12
B	20	5SL6120-6	10,60	12
B	25	5SL6125-6	10,60	12
B	32	5SL6132-6	12,60	12
B	40	5SL6140-6	17,50	12



5SL61...

1 Kutup



**Bir fazlı anahtarlı otomatik sigortalar**

**Yavaş Karakterli**

C	0.5	5SL6105-7	13,90	12
C	1	5SL6101-7	13,90	12
C	1.6	5SL6115-7	13,90	12
C	2	5SL6102-7	13,90	12
C	3	5SL6103-7	13,90	12
C	4	5SL6104-7	13,90	12
C	6	5SL6106-7	11,50	12
C	8	5SL6108-7	11,50	12
C	10	5SL6110-7	11,50	12
C	16	5SL6116-7	11,50	12
C	20	5SL6120-7	11,50	12
C	25	5SL6125-7	11,50	12
C	32	5SL6132-7	12,90	12
C	40	5SL6140-7	18,00	12
C	50	5SL6150-7	19,20	12
C	63	5SL6163-7	25,30	12

**Bir faz ve nötr kesmeli anahtarlı otomatik sigortalar**

**Yavaş Karakterli**

C	6	5SL6506-7	35,70	6
C	10	5SL6510-7	35,70	6
C	13	5SL6513-7	35,70	6
C	16	5SL6516-7	35,70	6
C	20	5SL6520-7	35,70	6
C	25	5SL6525-7	35,70	6
C	32	5SL6532-7	36,40	6
C	40	5SL6540-7	43,40	6
C	50	5SL6550-7	56,40	6

**5SL6 ve 5SP Serisi Otomatların Kısa Devre Kesme Kapasiteleri**

Sipariş No	Anma Akımı $I_n$ (A)	EN 60 898 (IEC 60 898)		EN 60 947-2 (IEC 60 947-2)	
		1 kutup 230 V AC $I_{cn}$ (kA)	2,3,4 kutup 400 V AC $I_{cn}$ (kA)	1 kutup 230 V AC $I_{cu}$ (kA)	2,3,4 kutup 400 V AC $I_{cu}$ (kA)
5SL6	0,5-63	6	6	10*	10*
5SP4	80-125	10	10	20**	20**

\* $I_n$  = 63 A'de  $I_{cu}$  = 6 kA

\*\* $I_n$  = 80 ve 100 A'de  $I_{cu}$  = 15 kA



Malzeme Cinsi	Tip	Anma Akımı $I_n$ (A)	Sipariş No (Derinlik 70 mm.)	Birim Fiyatı TL/Adet	Adet / Kutu
6 kA OTOMATLAR 230 / 400 V AC					
					Yeni

## İki fazlı anahtarlı otomatik sigortalar

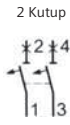

Yavaş Karakterli	C	$I_n$ (A)	Sipariş No	Birim Fiyatı TL/Adet	Adet / Kutu
	C	0.5	5SL6205-7	47,80	6
	C	1	5SL6201-7	47,80	6
	C	1.6	5SL6215-7	47,80	6
	C	2	5SL6202-7	47,80	6
	C	3	5SL6203-7	47,80	6
	C	4	5SL6204-7	47,80	6
	C	6	5SL6206-7	43,80	6
	C	8	5SL6208-7	43,80	6
	C	10	5SL6210-7	43,80	6
	C	13	5SL6213-7	43,80	6
	C	16	5SL6216-7	43,80	6
	C	20	5SL6220-7	43,80	6
	C	25	5SL6225-7	43,80	6
	C	32	5SL6232-7	48,70	6
	C	40	5SL6240-7	53,20	6
	C	50	5SL6250-7	69,30	6
	C	63	5SL6263-7	92,90	6

## Üç fazlı anahtarlı otomatik sigortalar

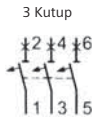

Yavaş Karakterli	C	$I_n$ (A)	Sipariş No	Birim Fiyatı TL/Adet	Adet / Kutu
	C	0.5	5SL6305-7	71,00	4
	C	1	5SL6301-7	71,00	4
	C	1.6	5SL6315-7	71,00	4
	C	2	5SL6302-7	71,00	4
	C	3	5SL6303-7	71,00	4
	C	4	5SL6304-7	71,00	4
	C	6	5SL6306-7	59,50	4
	C	8	5SL6308-7	59,50	4
	C	10	5SL6310-7	59,50	4
	C	16	5SL6316-7	59,50	4
	C	20	5SL6320-7	59,50	4
	C	25	5SL6325-7	59,50	4
	C	32	5SL6332-7	61,60	4
	C	40	5SL6340-7	64,40	4
	C	50	5SL6350-7	88,00	4
	C	63	5SL6363-7	106,00	4

## Üç faz ve nötr kesmeli anahtarlı otomatik sigortalar

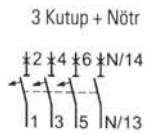

Yavaş Karakterli	C	$I_n$ (A)	Sipariş No	Birim Fiyatı TL/Adet	Adet / Kutu
	C	6	5SL6606-7	76,30	3
	C	10	5SL6610-7	76,30	3
	C	13	5SL6613-7	76,30	3
	C	16	5SL6616-7	76,30	3
	C	20	5SL6620-7	76,30	3
	C	25	5SL6625-7	76,30	3
	C	32	5SL6632-7	78,50	3
	C	40	5SL6640-7	95,40	3
	C	50	5SL6650-7	125,00	3
	C	63	5SL6663-7	133,00	3

Malzeme Cinsi	Tip	Anma Akımı $I_n$ (A)	Sipariş No (Derinlik 70 mm.)	Birim Fiyatı TL/Adet	Adet / Kutu
---------------	-----	----------------------	---------------------------------	----------------------	-------------

10 kA OTOMATLAR 230 / 400 V AC

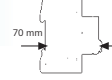

Yeni



5SY41...

1 Kutup



## Bir fazlı anahtarlı otomatik sigortalar

Çabuk Karakterli

B	6	5SY4106-6	23,00	12
B	10	5SY4110-6	20,00	12
B	16	5SY4116-6	20,00	12
B	20	5SY4120-6	20,00	12
B	25	5SY4125-6	20,00	12
B	32	5SY4132-6	26,00	12
B	40	5SY4140-6	30,00	12

## Bir fazlı anahtarlı otomatik sigortalar

Yavaş Karakterli

C	0.5	5SY4105-7	25,00	12
C	1	5SY4101-7	25,00	12
C	1.6	5SY4115-7	25,00	12
C	2	5SY4102-7	25,00	12
C	3	5SY4103-7	25,00	12
C	4	5SY4104-7	25,00	12
C	6	5SY4106-7	23,50	12
C	8	5SY4108-7	23,50	12
C	10	5SY4110-7	23,50	12
C	16	5SY4116-7	23,50	12
C	20	5SY4120-7	23,50	12
C	25	5SY4125-7	23,50	12
C	32	5SY4132-7	26,00	12
C	40	5SY4140-7	31,00	12
C	50	5SY4150-7	38,00	12
C	63	5SY4163-7	66,00	12
C	80	5SP4180-7	78,00	6
C	100	5SP4191-7	93,00	6
C	125	5SP4192-7	102,00	6



5SP41...

1 Kutup



## Bir faz ve nötr kesmeli anahtarlı otomatik sigortalar

Yavaş Karakterli

C	6	5SY4506-7	63,00	6
C	10	5SY4510-7	63,00	6
C	13	5SY4513-7	63,00	6
C	16	5SY4516-7	63,00	6
C	20	5SY4520-7	63,00	6
C	25	5SY4525-7	63,00	6
C	32	5SY4532-7	65,00	6
C	40	5SY4540-7	72,00	6
C	50	5SY4550-7	95,00	6
C	63	5SY4563-7	103,00	6

1 Kutup + Nötr



Malzeme Cinsi	Tip	Anma Akımı $I_n$ (A)	Sipariş No (Derinlik 70 mm.)	Birim Fiyatı TL/Adet	Adet / Kutu
10 kA OTOMATLAR 230 / 400 V AC					Yeni
İki fazlı anahtarlı otomatik sigortalar					



5SY42...

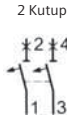

## Yavaş Karakterli

C	0.5	5SY4205-7	87,00	6
C	1	5SY4201-7	87,00	6
C	1.6	5SY4215-7	87,00	6
C	2	5SY4202-7	87,00	6
C	3	5SY4203-7	87,00	6
C	4	5SY4204-7	87,00	6
C	6	5SY4206-7	80,00	6
C	8	5SY4208-7	80,00	6
C	10	5SY4210-7	80,00	6
C	13	5SY4213-7	80,00	6
C	16	5SY4216-7	80,00	6
C	20	5SY4220-7	80,00	6
C	25	5SY4225-7	80,00	6
C	32	5SY4232-7	81,00	6
C	40	5SY4240-7	92,00	6
C	50	5SY4250-7	119,00	6
C	63	5SY4263-7	129,00	6
C	80	5SP4280-7	212,00	3
C	100	5SP4291-7	262,00	3
C	125	5SP4292-7	308,00	3

## Üç fazlı anahtarlı otomatik sigortalar



5SY43...

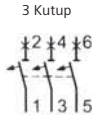

## Yavaş Karakterli

C	0.5	5SY4305-7	115,00	4
C	1	5SY4301-7	115,00	4
C	1.6	5SY4315-7	115,00	4
C	2	5SY4302-7	115,00	4
C	3	5SY4303-7	115,00	4
C	4	5SY4304-7	115,00	4
C	6	5SY4306-7	100,00	4
C	8	5SY4308-7	100,00	4
C	10	5SY4310-7	100,00	4
C	16	5SY4316-7	100,00	4
C	20	5SY4320-7	100,00	4
C	25	5SY4325-7	100,00	4
C	32	5SY4332-7	104,00	4
C	40	5SY4340-7	105,00	4
C	50	5SY4350-7	142,00	4
C	63	5SY4363-7	167,00	4
C	80	5SP4380-7	295,00	2
C	100	5SP4391-7	299,00	2
C	125	5SP4392-7	324,00	2



5SP43...

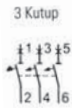

## Üç faz ve nötr kesmeli anahtarlı otomatik sigortalar



5SY46...

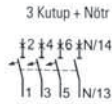

## Yavaş Karakterli

C	6	5SY4606-7	148,00	3
C	10	5SY4610-7	148,00	3
C	13	5SY4613-7	148,00	3
C	16	5SY4616-7	148,00	3
C	20	5SY4620-7	148,00	3
C	25	5SY4625-7	148,00	3
C	32	5SY4632-7	150,00	3
C	40	5SY4640-7	163,00	3
C	50	5SY4650-7	214,00	3
C	63	5SY4663-7	258,00	3



5SP44...



## Üç faz ve nötr kesmeli anahtarlı otomatik sigortalar (Nötr de termik ve manyetik açtırıcılıdır.)

C	80	5SP4480-7	400,00	1
C	100	5SP4491-7	474,00	1
C	125	5SP4492-7	500,00	1

Malzeme Cinsi	Tip	Anma Akımı I <sub>n</sub> (A)	Sipariş No (Derinlik 70 mm.)	Birim Fiyatı TL /Adet	Adet /Kutu
25 kA OTOMATLAR	230 / 400 V AC	EN 60 947-2			

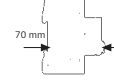

### Üç fazlı anahtarlı otomatik sigortalar



5SY8...

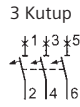

#### Yavaş Karakterli

C				
C	6	5SY8306-7	222,00	4
C	10	5SY8310-7	222,00	4
C	16	5SY8316-7	222,00	4
C	20	5SY8320-7	222,00	4
C	25	5SY8325-7	222,00	4
C	32	5SY8332-7	222,00	4
C	40	5SY8340-7	228,00	4
C	50	5SY8350-7	250,00	4
C	63	5SY8363-7	260,00	4

### YARDIMCI DONANIMLAR

#### 5SL6, 5SP4, 5SY, 5SJ ve 5SU1 serileri için yardımcı donanımlar

##### Yardımcı Kontaktlar

1NO+1NC Yardımcı Kontak	AC 230V, 6A	5ST3010	40,00	1
2NO Yardımcı Kontak	AC 230V, 6A	5ST3011	40,00	1
2NC Yardımcı Kontak	AC 230V, 6A	5ST3012	40,00	1

##### Arıza İhbar Kontaktları

1NO+1NC Arıza İhbar Kontak	AC 230V, 6A	5ST3020	71,00	1
2NO Arıza İhbar Kontak	AC 230V, 6A	5ST3021	71,00	1
2NC Arıza İhbar Kontak	AC 230V, 6A	5ST3022	71,00	1

##### Mandal Kilidi (5SL6 için)

5ST3806	11,60	1
---------	-------	---

##### Mandal Kilidi (5SP4 ve 5SY için)

5ST3801	35,00	1
---------	-------	---

##### Asma Kilit (5ST3801 ve 5ST3806 için)

5ST3802	46,00	1
---------	-------	---

(5ST3 Yardımcı donanımlar birbirine takılabilir.)



5ST3010



5ST3020

#### 5SL6 ve 5SY serileri için müşterek baralar

Müşterek Bara, 16 mm<sup>2</sup>, 214 mm, 12 TE, Cu bara, kapaklı, kesilebilir.

Bir fazlı	5ST3700	21,00	1
Bir fazlı ve 1 yardımcı (veya arıza ihbar) kontaklı	5ST3702	24,00	1
İki fazlı	5ST3704	35,00	1
İki fazlı ve 1 yardımcı (veya arıza ihbar) kontaklı	5ST3706	44,00	1
Üç fazlı	5ST3708	53,00	1
Üç fazlı ve 1 yardımcı (veya arıza ihbar) kontaklı	5ST3711	65,00	1
Üç faz + Nötr	5ST3715	79,00	1



5ST3708

#### 35 mm. Çelik Ray

35x7.5 ithal çelik, 2 m, delikli	5ST1145	23,00	20
----------------------------------	---------	-------	----

#### 5SQ serisi için yardımcı donanımlar

##### Müşterek Bara (210 mm)

5SQ tipi 12 adet >N< Otomat için bir fazlı	5ST2205	15,00	1
5SQ tipi 4 adet >N< Otomat için üç fazlı	5ST2204	43,00	1



5ST2204

5SL6, 5SP4 ve 5SY serileri otomatik sigortaların yardımcı donanımları yukarıdakiler ile sınırlı değildir.

Diğer yardımcı donanımlar için satış birimlerimizle temasa geçiniz.

NO : Kapayan kontak (Normalde açık) NC : Açan kontak (Normalde kapalı)

TE: 1 otomat için genişlik birimi olup 18 mm'dir.



5SG7610



5SG7133

Malzeme Cinsi	Boy	Kutup Sayısı	Anma Akımı I <sub>n</sub> (A)	TE*	Sipariş No	Birim Fiyatı TL / Adet	Adet / Kutu
---------------	-----	--------------	-------------------------------	-----	------------	------------------------	-------------

(Derinlik 70 mm.)

MINIZED YÜK AYIRICILAR ve NEOZED SİGORTALAR



MINIZED Yük Ayırıcılar (NEOZED Sigortası Hariç)

Anma gerilimi U<sub>e</sub> : 230/400 V AC  
Kümanda devrelerinde, ölçü aletlerinde vs. kullanılır.

D01	1	16	1	5SG7610	45,00	1
	1+N		2	5SG7650	94,00	1
	2		2	5SG7620	125,00	1
	3		3	5SG7630	154,00	1
	3+N		4	5SG7660	188,00	1
D02	1	63	1.5	5SG7113	97,00	1
	1+N		3	5SG7153	178,00	1
	2		3	5SG7123	197,00	1
	3		4.5	5SG7133	200,00	1
	3+N		6	5SG7163	225,00	1

Not : D02 Boy MINIZED Yük Ayırıcılara 5ST3010 yardımcı kontak takılabilir. (1NO+1NC)  
\*TE, 1 otomat için genişlik birimi olup 18 mm'dir.

Malzeme Cinsi	Boy	Anma Akımı I <sub>n</sub> (A)	Renk	Sipariş No	Birim Fiyatı TL / Adet	Adet / Kutu
---------------	-----	-------------------------------	------	------------	------------------------	-------------

NEOZED Sigortalar (MINIZED Yük Ayırıcılar için)



D01



D02

MINIZED için kullanılan sigortalar 400 V AC, 250 V DC Çalışma sınıfı: gG Kısa Devre Kesme Kapasitesi: 50kA AC, 8 kA DC

D01	2	Pembe	5SE2302	2,40	10
	4	Kahverengi	5SE2304	2,40	10
	6	Yeşil	5SE2306	2,40	10
	10	Kırmızı	5SE2310	2,40	10
	16	Gri	5SE2316	2,40	10
D02	20	Mavi	5SE2320	2,60	10
	25	Sarı	5SE2325	2,60	10
	32	Siyah	5SE2332	2,60	10
	35	Siyah	5SE2335	2,60	10
	40	Siyah	5SE2340	2,60	10
	50	Beyaz	5SE2350	2,60	10
	63	Bakır	5SE2363	2,60	10



3NW7053



3NW7901



3NW6302-1



3NW6120-1



3NW6003-1



3NW6230-1

Malzeme Cinsi	Ölçü mmxmm	Kutup Sayısı	Anma Akımı I <sub>n</sub> (A)	TE*	Sipariş No	Birim Fiyatı TL / Adet	Adet / Kutu
---------------	------------	--------------	-------------------------------	-----	------------	------------------------	-------------

(Derinlik 70 mm.)

**SİLİNDRİK SİGORTALAR (KARTUŞ SİGORTALAR)**



Yeni

**Silindirik Sigorta Yuvaları (Kartuş Sigorta Yuvaları)**

Kumanda devrelerinde, ölçü aletlerinde vs. kullanılır. Yük altında açma-kapama yapılamaz.	8x32	1	20	1	3NW7313	14,00	1
		1+N		1	3NW7353	28,00	1
		3		3	3NW7333	38,00	1
	10x38	1	32	1	3NW7013	15,00	1
		1+N		1	3NW7053	29,00	1
		3		3	3NW7033	42,00	1
	14x51	1	50	1,5	3NW7111	43,00	1
		1+N		3	3NW7151	84,00	1
		3		4,5	3NW7131	131,00	1
	22x58	1	100	2	3NW7211	114,00	1
		1+N		4	3NW7251	228,00	1
		3		6	3NW7231	352,00	1

Kısa devre kesme kapasitesi: 3NW73 için 20 kA, 3NW70, 3NW71 ve 3NW72 için 100 kA'dır.

**Silindirik Sigorta Yuvaları (Kartuş Sigorta Yuvaları) için Yardımcı Kontaktlar**

1NO+1NC	14x51	-	5	0,5	3NW7901	98,00	1
1NO+1NC	22x58	-	5	0,5	3NW7902	98,00	1
1CO	8x32 ve 10x38	-	6	0,5	3NW7903	150,00	1

\*TE, 1 otomat için genişlik birimi olup 18 mm'dir.

NO : Kapayan kontak (Normalde açık) NC : Açan kontak (Normalde kapalı) CO: Enversör kontak

Yeni

Malzeme Cinsi	Ölçü mmxmm	Anma Gerilimi U <sub>n</sub> (V)	Anma Akımı I <sub>n</sub> (A)	Sipariş No	Birim Fiyatı TL / Adet	Adet / Kutu
---------------	------------	----------------------------------	-------------------------------	------------	------------------------	-------------

**Silindirik Sigortalar (Kartuş Sigortalar)**

Silindirik Sigorta Yuvaları için kullanılan Sigortalar Çalışma Sınıfı : gG	8x32	400	2	3NW6302-1	6,00	10
			4	3NW6304-1	6,00	10
			6	3NW6301-1	6,00	10
			10	3NW6303-1	6,00	10
			16	3NW6305-1	6,00	10
			20	3NW6307-1	6,00	10
Kumanda devrelerinde, ölçü aletlerinde vs. kullanılır.	10x38	500	2	3NW6002-1	6,00	10
			4	3NW6004-1	6,00	10
			6	3NW6001-1	6,00	10
			8	3NW6008-1	6,00	10
			10	3NW6003-1	6,00	10
			12	3NW6006-1	6,00	10
			16	3NW6005-1	6,00	10
			20	3NW6007-1	6,00	10
			25	3NW6010-1	6,00	10
			400	32	3NW6012-1	6,00
	14x51	500	40	3NW6117-1	8,00	10
			50	3NW6120-1	8,00	10
	22x58	500	63	3NW6222-1	20,00	10
			80	3NW6224-1	20,00	10
			100	3NW6230-1	20,00	10
			100	3NW6230-1	20,00	10

Kısa devre kesme kapasitesi: 400 V için 20 kA, 500 V için 100 kA'dır.



5TT4101-0



5TT4104-0



5TT4900

Malzeme Cinsi	İşletme Gerilimi U <sub>e</sub> V AC	İşletme Akımı I <sub>e</sub> A AC	Kumanda Gerilimi U <sub>c</sub> V AC	Kontakt		TE*	Sipariş No	Birim Fiyatı TL/Adet	Adet / Kutu
				NO	NC				

(Derinlik 70 mm.)

### UZAKTAN KUMANDA DARBE AKIM ŞALTERİ



Yeni

• Kumanda Gerilimi: (0,80...1,1)xU <sub>c</sub>	250	16	230	1	-	1	5TT4101-0	72,00	1
• Yük altında 50.000 açma-kapama	400	16	230	2	-	1	5TT4102-0	101,00	1
• İşletme sıcaklığı -10...+40 °C	400	16	230	3	-	2	5TT4103-0	132,00	1
• Koruma sınıfı IP20	400	16	230	4	-	2	5TT4104-0	160,00	1
	250	16	230	1	1	1	5TT4105-0	101,00	1

Diğer kumanda gerilimli uzaktan kumanda darbe akım şalterleri için satış birimlerimizle temasa geçiniz.

### Uzaktan Kumanda Darbe Akım Şalterleri İçin Yardımcı Kontakt

1 CO	250	5	-	-	-	0,5	5TT4900	58,00	1
------	-----	---	---	---	---	-----	---------	-------	---

\*TE, 1 otomat için genişlik birimi olup 18 mm'dir.

Malzeme Cinsi	Nominal Gerilim	Anma Akımı I <sub>n</sub> (A)	Sipariş No	Birim Fiyatı TL / Adet	Adet / Kutu
---------------	-----------------	-------------------------------	------------	------------------------	-------------

(Derinlik 70 mm.)

### ANAHTARLAR

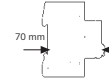

### Mandallı, korumasız, devre açma-kapama anahtarı



5TE8111



5TE8101

5TE8141



5TE8162

5TE5802

Anahtar, 1NO	230	20	5TE8111	42,00	1
Anahtar, 1NO	230	32	5TE8211	82,00	1
Anahtar, 2NO	400	20	5TE8112	63,00	1
Anahtar, 2NO	400	32	5TE8212	102,00	1
Anahtar, 3NO	400	20	5TE8113	114,00	1
Anahtar, 3NO	400	32	5TE8213	120,00	1
Işıkli Anahtar, 1NO	400	20	5TE8101	81,00	1
Işıkli Anahtar, 2NO	400	20	5TE8102	113,00	1
Işıkli Anahtar, 3NO	400	20	5TE8103	136,00	1
5TE810. için kapak, 1 kırmızı+1 yeşil+1 sarı	230	20	5TG8068	43,00	1 set
Vaevien Anahtar, 1CO	400	20	5TE8141	72,00	1
Vaevien Anahtar, 2CO	230	20	5TE8142	117,00	1
Enversör Anahtar, 1CO	400	20	5TE8161	60,00	1
Enversör Anahtar, 2CO	230	20	5TE8162	88,00	1
Buton, 1NO+1NC	400	20	5TE4800	56,00	1
Işıkli Buton, 1NO+1NC, kırmızı	230	20	5TE4820	76,00	1
Işıkli Buton, 1NO, kırmızı	230	20	5TE4821	72,00	1
Sinyal Lambası, 1 kırmızı	230		5TE5800	45,00	1
Sinyal Lambası, 1 kırmızı+1 yeşil	230		5TE5801	56,00	1
Sinyal Lambası, 3 yeşil	230		5TE5802	75,00	1
Sinyal Lambası, 3 kırmızı	230		5TE5803	75,00	1
Ampul, 230 VAC	230		5TG8055	13,00	1

Malzeme Cinsi	Eşik Akımı $I_{\Delta n}$ (mA)	Nominal Gerilim $U_n$ (V)	Anma Akımı $I_n$ (A)	Sipariş No	Yeni Sipariş No	Birim Fiyatı TL/Adet	Adet / Kutu
---------------	-----------------------------------	------------------------------	-------------------------	------------	-----------------	-------------------------	----------------

(Derinlik 55 mm.) (Derinlik 70 mm.)

**HATA AKIMI KORUMA ANAHTARLARI-FI (KAÇAK AKIM KORUMA RÖLELERİ)**

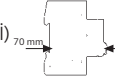

Yeni



5SM131...  
5SM161...

**Monofaze, Faz + Nötr hata akımı koruma anahtarları**

Monofaze,  
Faz+Nötr Bağlantılı

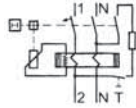

30	240	25	5SM1312-0	5SM3312-0	83,00	1
		40	5SM1314-0	5SM3314-0	85,00	1
		63	5SM1316-0	5SM3316-0	123,00	1
		80	5SM1317-0	5SM3317-0	197,00	1
300	240	25	5SM1612-0	5SM3612-0	76,00	1
		40	5SM1614-0	5SM3614-0	78,00	1
		63	5SM1616-0	5SM3616-0	100,00	1
		80	5SM1617-0	5SM3617-0	150,00	1

**Trifaze, 3 Faz + Nötr hata akımı koruma anahtarları**



5SM33...  
5SM36...

Trifaze,  
3 Faz+Nötr Bağlantılı

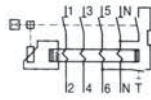

30	400	25	5SM1342-0	5SM3342-0	109,00	1
		40	5SM1344-0	5SM3344-0	111,00	1
		63	5SM1346-0	5SM3346-0	134,00	1
		80	5SM1347-0	5SM3347-0	299,00	1
		100	-	5SM3348-0	505,00	1
		125	-	5SM3345-0	618,00	1
300	400	25	5SM1642-0	5SM3642-0	94,00	1
		40	5SM1644-0	5SM3644-0	100,00	1
		63	5SM1646-0	5SM3646-0	117,00	1
		63*	5SM1646-8	5SM3646-8	477,00	1
		80	5SM1647-0	5SM3647-0	224,00	1
		100	-	5SM3648-0	423,00	1
		125	-	5SM3645-0	516,00	1

\* SELEKTİF

**HATA AKIMI KORUMA ANAHTARLARI İÇİN YARDIMCI DONANIMLAR**

**5SM1 serisi için yardımcı kontaklar**

1NO + 1NC	AC 230 V, 6 A	5SW3000	90,00	1
2NC	AC 230 V, 6 A	5SW3001	90,00	1
2NO	AC 230 V, 6 A	5SW3002	90,00	1

**5SM3 serisi için yardımcı kontaklar**

1NO + 1NC	AC 230 V, 6 A, 80 A'e kadar	5SW3300	90,00	1
2NO	AC 230 V, 6 A, 80 A'e kadar	5SW3301	90,00	1
2NC	AC 230 V, 6 A, 80 A'e kadar	5SW3302	90,00	1
1NO + 1NC	AC 230 V, 6 A, 100 A ve 125 A için	5SW3330	90,00	1



5SW3000

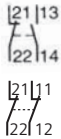

5SW3330

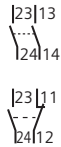



Malzeme Cinsi	Eşik Akımı $I_{\Delta n}$ (mA)	Nominal Gerilim $U_n$ (V)	Anma Akımı $I_n$ (A)	Sipariş No (Derinlik 70 mm.)	Birim Fiyatı TL/Adet	Adet / Kutu
---------------	--------------------------------	---------------------------	----------------------	---------------------------------	----------------------	-------------

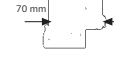

**HATA AKIMI KORUMA ANAHTARLI OTOMATLAR-FI/LS (KOMBİNE CİHAZLAR)**

**Kaçak Akım Koruma Röleli Otomatlar**



5SU13...  
5SU16...  
5SU67...

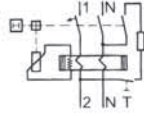

Monofaze	C 6A, 4.5 kA	30	240	6	5SU1353-1KK06	120,00	1
	C 10A,			10	5SU1353-1KK10	120,00	1
	C 16A,			16	5SU1353-1KK16	120,00	1
	C 20A,			20	5SU1353-1KK20	120,00	1
	C 25A,			25	5SU1353-1KK25	120,00	1
	C 32A,			32	5SU1353-1KK32	120,00	1
	C 40A,			40	5SU1353-1KK40	120,00	1
Monofaze	C 6A, 4.5 kA	300	240	6	5SU1653-1KK06	118,00	1
	C 10A,			10	5SU1653-1KK10	118,00	1
	C 16A,			16	5SU1653-1KK16	118,00	1
	C 20A,			20	5SU1653-1KK20	118,00	1
	C 25A,			25	5SU1653-1KK25	118,00	1
	C 32A,			32	5SU1653-1KK32	118,00	1
	C 40A,			40	5SU6747-0KW40	118,00	1



5ST3805-1

5SU serisi hata koruma anahtarlı otomatlara takılan 5ST3010 yardımcı kontak için gerekli ara parça (1 set = 5 adet)	5ST3805-1	40,00	1 Set
---	-----------	-------	-------

Not : 5SU serisi hata akımı koruma anahtarlı otomatlara 5ST3805-1 ara parçası ile birlikte 5ST3010 yardımcı kontak takılabilir. (1 NO + 1NC)



5SM6011-1

Malzeme Cinsi	Anma Akımı $I_n$ (A)	Sipariş No (Derinlik 70 mm.)	Birim Fiyatı TL/Adet	Adet / Kutu
---------------	----------------------	---------------------------------	----------------------	-------------

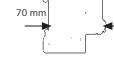

Yeni

**ARK HATASI ALGILAMA RÖLESİ / AFD - BLOK**

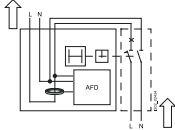

5SM6021-1

Maksimum 16A, 1+N, 1TE, 5SY60 serisi otomatik sigortalarla birlikte kullanılır.	16	5SM6011-1	780,00	1
Maksimum 16A, 1+N, 2TE, 5SY serisi otomatik sigortalarla veya 1+N, 2TE, 5SU1 serisi hata akımı koruma anahtarlı otomatlar ile birlikte kullanılır.	16	5SM6021-1	810,00	1

Not : Ark hatası algılama rölesi; vidalama veya çiviler, gevşek kontaklar ve klemensler, kablo dar bükülme yarıçapları, sabitleme kroşeleri, UV ışınları, kablo sıkışmaları vs. sonucu elektrik tesisatında oluşan **yalıtım hatalarında** veya **gevşek kontaklarda arttırılmış emniyet sağlar.**

TE, 1 otomat için genişlik birimi olup 18 mm'dir.

5SY60 serisi otomatlar için satış birimlerimizle temasa geçiniz.

Malzeme Cinsi	Kısa Devre Kesme Kapasitesi $I_n(8/20\mu s)$ (kA)	Koruma Sınır Gerilimi (kV)	TE*	Sipariş No	Birim Fiyatı TL / Adet	Adet / Kutu
				(Derinlik 70 mm.)		
<b>ALÇAK GERİLİM PARAFUDRLARI</b>						<b>Yeni</b>

**Alçak Gerilim için Yıldırıma Karşı Koruyucu Parafudrlar (B Sınıfı, Sınıf I, Tip 1)**

5SD7414-1

1 kutuplu, enversör kontaklı	25	1,5	2	5SD7411-1	1.130,00	1
2 kutuplu TT ve TN-S sistemleri için, enversör kontaklı	100	1,5	4	5SD7412-1	1.250,00	1
3 kutuplu TN-C sistemleri için, enversör kontaklı	75	1,5	6	5SD7413-1	1.720,00	1
4 kutuplu TT ve TN-S sistemleri için, enversör kontaklı	100	1,5	8	5SD7414-1	2.250,00	1

**Alçak Gerilim için Kombine Parafudrlar (B Sınıfı, Sınıf I, Tip 1 ve C Sınıfı, Sınıf II, Tip 2)**

5SD7444-1

1 kutuplu enversör kontaklı	25	1,5	2	5SD7441-1	1.250,00	1
2 kutuplu TT ve TN-S sistemleri için, enversör kontaklı	100	1,5	4	5SD7442-1	1.450,00	1
3 kutuplu TN-C sistemleri için, enversör kontaklı	75	1,5	6	5SD7443-1	2.110,00	1
4 kutuplu TT ve TN-S sistemleri için, enversör kontaklı	100	1,5	8	5SD7444-1	2.600,00	1

**Alçak Gerilim için Aşırı Gerilim Sınırlayıcısı Parafudrlar (C Sınıfı, Sınıf II, Tip 2)**

5SD7464-1

1 kutuplu	20	1,4	1	5SD7461-0	154,00	1
1 kutuplu, enversör kontaklı	20	1,4	1	5SD7461-1	162,00	1
1 kutuplu, N/PE	20	1	1	5SD7481-0	198,00	1
3 kutuplu, TN-C Sistemleri için 3+0 devreli	20	1,4	3	5SD7463-0	422,00	1
3 kutuplu, TN-C Sistemleri için 3+0 devreli, enversör kontaklı	20	1,4	3	5SD7463-1	510,00	1
4 kutuplu, TT ve TN-S Sistemleri için 3+1 devreli	20	1,4	4	5SD7464-0	520,00	1
4 kutuplu, TT ve TN-S Sistemleri için 3+1 devreli, enversör kontaklı	20	1,4	4	5SD7464-1	594,00	1

**Alçak Gerilim için Aşırı Gerilim Sınırlayıcısı Parafudrlar (D Sınıfı, Sınıf III, Tip 3)**

5SD7434-1

2 kutuplu, enversör kontaklı	3	1,5	1	5SD7432-1	278,00	1
4 kutuplu, enversör kontaklı	1,5	1,2	2	5SD7434-1	625,00	1

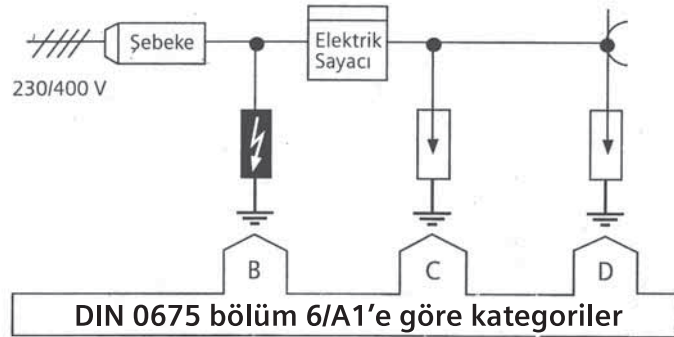

## ALÇAK GERİLİM PARAFUDRLARI

## Alçak Gerilim Parafudrları İçin Yardımcı Donanımlar

Yeni



5SD7490-1



5SD7418-0



5SD7448-0



5SD7428-1



5SD7468-1

Malzeme Cinsi	Sipariş No	Birim Fiyatı TL / Adet	Adet / Kutu
Parafudr için geçiş klemensi	5SD7490-1	90,00	1
Koruma terminali L/N 5SD741 ... için	5SD7418-1	500,00	1
Koruma terminali N/PE 5SD741 ... 5SD744... için	5SD7418-0	520,00	1
Koruma terminali L/N 5SD744... için	5SD7448-1	640,00	1
Koruma terminali LN 5SD742 ... 5SD744... için	5SD7428-1	180,00	1
Koruma terminali N/PE 5SD742 ... 5SD744... için	5SD7428-0	190,00	1
Koruma terminali L/N 5SD746... için	5SD7468-1	120,00	1
Koruma terminali N/PE 5SD746... için	5SD7488-0	180,00	1
Koruma terminali U <sub>n</sub> :230 V 5SD7432... için	5SD7437-1	220,00	1
Koruma terminali U <sub>n</sub> : 120 V 5SD7432... için	5SD7437-2	220,00	1
Koruma terminali U <sub>n</sub> : 60 V 5SD7432... için	5SD7437-3	220,00	1
Koruma terminali U <sub>n</sub> : 24 V 5SD7432... için	5SD7437-4	220,00	1
Koruma terminali 5SD7434-1 için	5SD7438-1	450,00	1

## Alçak Gerilim Parafudrları İçin Kategoriler

	Alman Standardı VDE 0675-6	Uluslararası Standart IEC 61643-1	Avrupa Standardı EN 61643-11
Yıldırıma karşı koruyucu parafudr	B Sınıfı	Sınıf I	Tip 1
Aşırı gerilim sınırlayıcısı parafudr (Dağıtım panoları için)	C Sınıfı	Sınıf II	Tip 2
Aşırı gerilim sınırlayıcısı parafudr (Dağıtım kutuları için)	D Sınıfı	Sınıf III	Tip 3

Topraklama bağlantısını göstermek için iki harf kullanılır ve aşağıdaki anlama gelirler.

- 1. Harf** : Akım kaynağının topraklama şartlarını ifade eder.  
**T** : Akım kaynağının direkt topraklanması (işletme toprağı)  
**I** : Bütün aktif parçaların toprağa karşı izole edilmesi veya aktif parça ile toprak arasındaki bağlantıyı bir empedans ile yapmak
- 2. Harf** : Kullanıcı tesislerindeki cisimlerin topraklama şartlarını ifade eder.  
**T** : Cisim direkt olarak kendi topraklama sistemine  
**N** : Cisim direkt olarak işletim toprağına bağlanmıştır.

**T** : Terre - Toprak (Terre, Earth)  
**I** : İzole - İzolasyon (Insulation, Isolation)  
**N** : Nötr - Nötr (Neutral, Neutre)  
**PE** : Protection Earth  
**S** : Ayrılmış (Separated, Separe)  
**C** : Kombine edilmiş (Combined, Combine)



5TT5800-0



5TT5830-0



5TT5840-0

Malzeme Cinsi	İşletme Gerilimi U <sub>e</sub> V AC	İşletme Akımı I <sub>e</sub> A AC	Kumanda Gerilimi U <sub>c</sub> V AC	Kontak		TE*	Sipariş No	Birim Fiyatı TL/Adet	Adet / Kutu
				NO	NC				

(Derinlik 70 mm.)

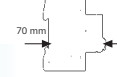

Yeni

### INSTA KONTAKTÖRLER

- Konutlarda, otellerde, hastanelerde vs... yerlerde kullanılan, standart 35 mm'lik raya montajı yapılan mini kontaktörler
- Kumanda Gerilimi: (0,85...1,1)xU<sub>c</sub>
- 50/60 Hz
- Mekanik açma-kapama ömrü: 3 milyon
- İşletme sıcaklığı -5...+55 °C
- Koruma sınıfı IP20

250	20	230	2	-	1	5TT5800-0	84,00	1
			1	1		5TT5801-0	84,00	1
			-	2		5TT5802-0	84,00	1
440	25	230	4	-	2	5TT5830-0	100,00	1
			3	1		5TT5831-0	100,00	1
			2	2		5TT5832-0	100,00	1
			-	4		5TT5833-0	100,00	1
440	40	230	4	-	3	5TT5840-0	213,00	1
			3	1		5TT5841-0	213,00	1
			2	2		5TT5842-0	213,00	1
			-	4		5TT5843-0	213,00	1
440	63	230	4	-	3	5TT5850-0	325,00	1
			3	1		5TT5851-0	325,00	1
			2	2		5TT5852-0	325,00	1
			-	4		5TT5853-0	325,00	1

Diğer kumanda gerilimli INSTA kontaktörler için satış birimlerimizle temasa geçiniz.

### INSTA Kontaktörler için Yardımcı Kontaktlar

INSTA kontaktöre maksimum 1 adet kontak takılabilir	230	6	-	2	-	0,5	5TT5910-0	74,00	1
	AC-15	AC-15'te 4							
	230	6	-	1	1	0,5	5TT5910-1	74,00	1
	AC-15	AC-15'te 4							

### MİNİ KONTAKTÖRLER



5TT39...

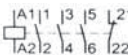
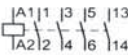

Malzeme Cinsi	Anma Gücü (kW) <sup>(1)</sup>	Anma Akımı (A) <sup>(1)</sup>	Akım le (A) <sup>(2)</sup>	Kontak NO NC	Kumanda Gerilimi V AC	Sipariş No	Birim Fiyatı TL/Adet	Adet / Kutu
---------------	-------------------------------	-------------------------------	----------------------------	--------------	-----------------------	------------	----------------------	-------------

Insta Tıp-Kapaklı	4	8,4	20	4	-	230	5TT3983	43,00	10
AC-1: 20A	4	8,4	20	3	1	230	5TT3987	43,00	10
Akkorfl. Lamba									
1600 W Kutup									
Flouresant Lamba:									
18 W 43 Adet/kutup									
36 W 37 Adet/kutup									

(1) AC-2 ve AC-3 kullanma kategorisinde

(2) AC-1 kullanma kategorisinde

Değişik kontaklı mini kontaktörler için satış birimlerimizle temasa geçiniz.

\*TE, 1 otomat için genişlik birimi olup, 18 mm'dir.

NO: Kapayan kontak (Normalde açık) NC: Açan kontak (Normalde kapalı)



7LF4...



Malzeme Cinsi	İşletme Gerilimi U <sub>e</sub> V AC	İşletme Akımı I <sub>e</sub> A AC	Kumanda Gerilimi U <sub>c</sub> V AC	Kontakt	TE*	Sipariş No	Birim Fiyatı TL/Adet	Adet / Kutu
---------------	--------------------------------------	-----------------------------------	--------------------------------------	---------	-----	------------	----------------------	-------------

(Derinlik 70 mm.)

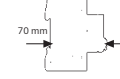

**ŞALT SAATİ**

**Haftalık Digital Şalt Saati**

56 programlı, 50 saat rezerveli	250	16	230	1 CO	2	7LF4411-0	299,00	1
28 programlı, coğrafi koordinatlı	250	16	230	1 CO	2	7LF4431-0	570,00	1



7LF5...



**Günlük Mekanik Şalt Saati**

Rezervesiz	250	16	230	1 NO	1	7LF5300-1	120,00	1
100 saat rezerveli	250	16	230	1 NO	1	7LF5301-1	130,00	1

Diğer şalt saatleri için satış birimlerimizle temasa geçiniz.

Malzeme Cinsi	Sipariş No	Birim Fiyatı TL / Adet	Adet / Kutu
---------------	------------	------------------------	-------------



5TE6800

5TE6801

**TOPRAKLI PRİZ (RAYA MONTAJA UYGUN)**

Topraklı Priz 250 V AC, 16 A, 2,5 TE*	5TE6800	42,00	1
Kapaklı Topraklı Priz 250 V AC, 16 A, 2,5 TE*	5TE6801	53,00	1



7KT5502

**İŞLETME SAAT SAYACI**

<ul style="list-style-type: none"> <li>Kumanda panoları için 00000.00h sayıcıdır.</li> <li>U<sub>c</sub>=230V AC 50Hz</li> <li>Montaj derinliği 34mm</li> <li>Kumanda pano pencere kesimi 45.2mm x 45.2 mm</li> <li>Koruma IP 65, klemenslerde IP 20'dir.</li> </ul>	7KT5502	82,00	1
<ul style="list-style-type: none"> <li>İşletme saat sayıcısı çerçeve 55x55mm</li> </ul>	7KT9020	4,50	1

Değişik gerilim ve frekanstaki işletme saat sayacıları için satış birimlerimizle temasa geçiniz.

NO : Kapayan kontak (Normalde açık)

CO : Enversör kontak

\*TE, 1 otomat için genişlik birimi olup, 18 mm'dir.



8GB11...



8GB13...

Malzeme Cinsi	Ölçüler (GeniřlikxYükseklik xDerinlik) mm	Sipariş No	Birim Fiyatı TL / Adet	Adet / Kutu
---------------	--	------------	---------------------------	----------------

## SIMBOX T SIVA ALTI ve SIVA ÜSTÜ DAĞITIM KUTULARI (HALOGEN FREE)

Yeni

## SIMBOX T Siva Altı Dağıtım Kutuları (Nötr klemensi dahil)

1 Sıralı 8 TE	230x175x99,5	8GB1141-3LH00	27,00	1
1 Sıralı 12 TE	308x209x101	8GB1141-4LH00	35,00	1
2 Sıralı 24 TE	314x344x105	8GB1142-7LH00	62,00	1
3 Sıralı 36 TE	314x440x105	8GB1143-8LH00	81,00	1

## SIMBOX T Siva Üstü Dağıtım Kutuları (Nötr klemensi dahil)

1 Sıralı 8 TE	230x175x99,5	8GB1341-3LH00	27,00	1
1 Sıralı 12 TE	308x209x101	8GB1341-4LH00	35,00	1
2 Sıralı 24 TE	314x344x105	8GB1342-7LH00	62,00	1
3 Sıralı 36 TE	314x440x105	8GB1343-8LH00	81,00	1

## SIMBOX T için Koruyucu Kapak (Boş otomat yerine kullanılan kapak)

12 TE		8GK9910-OKK00	10,00	1
-------	--	---------------	-------	---

## SIVA ÜSTÜ SİGORTA KUTULARI

3-4 TE	80x145x60	5ST0311	7,00	1
6-8 TE	155x145x60	5ST0321	8,00	1

TE, 1 Otomat için genişlik birimi olup 18 mm'dir.



3NX1013



3NX202...

Malzeme Cinsi	Sipariş No	Birim Fiyatı TL / Adet	Adet / Kutu
---------------	------------	---------------------------	----------------

## NH-BIÇAKLI SİGORTALAR İÇİN YARDIMCI DONANIMLAR

## NH-Bıçaklı Sigorta Pensleri

Boy 000, 00, 1, 2, 3 ve 4 için	3NX1013	62,00	1
--------------------------------	---------	-------	---

## NH-Bıçaklı Sigorta için Ayırıcı Plaka

Boy 000, 00	3NX2023	6,00	20
Boy 1	3NX2024	9,00	20
Boy 2	3NX2025	10,00	10
Boy 3	3NX2026	13,00	10

## NH-Bıçaklı Sigorta için Kontak Kapağı

Boy 000, 00	3NX3105	5,00	20
Boy 1	3NX3106	9,00	20
Boy 2	3NX3107	12,00	20
Boy 3	3NX3108	13,00	20

Boy	Genişlik (mm)	Anma Gerilimi $U_n(A)$	Anma Akımı $I_n(A)$	Normal Tip		İlave Ön Yüzey Bayrak Göstergeli İzole Kapaklı Tip		Adet / Kutu
				Sipariş No	Birim Fiyatı TL / Adet	Sipariş No	Birim Fiyatı TL / Adet	

**STEATİT (SERAMİK) GÖVDELİ NH-BIÇAKLI SİGORTALAR**

**NH-Bıçaklı Sigorta Buşonları-gL/gG**



3NA6...



3NA38..

000	21	500 V AC/250 V DC	2	3NA3802	9,80	3NA6802	13,00	3
			4	3NA3804	9,80	3NA6804	13,00	3
			6	3NA3801	9,80	3NA6801	13,00	3
			10	3NA3803	9,80	3NA6803	13,00	3
			16	3NA3805	9,80	3NA6805	13,00	3
			20	3NA3807	9,80	3NA6807	13,00	3
			25	3NA3810	9,80	3NA6810	13,00	3
			32	3NA3812	9,80	3NA6812	13,00	3
			35	3NA3814	9,80	3NA6814	13,00	3
			40	3NA3817	9,80	3NA6817	13,00	3
			50	3NA3820	9,80	3NA6820	13,00	3
			63	3NA3822	9,80	3NA6822	13,00	3
			00	30	500 V AC/440 V DC	80	3NA3824	9,80
100	3NA3830	9,80				3NA6830	13,00	3
125	3NA3832	9,80				3NA6832	13,00	3
160	3NA3836	9,80				3NA6836	13,00	3
1	47,2	500 V AC/440 V DC	80	3NA3124	21,80	3NA6124	32,00	3
			100	3NA3130	21,80	3NA6130	32,00	3
			125	3NA3132	21,80	3NA6132	32,00	3
			160	3NA3136	21,80	3NA6136	32,00	3
			200	3NA3140	21,80	3NA6140	32,00	3
			250	3NA3144	21,80	3NA6144	32,00	3
2	57,8	500 V AC/440 V DC	200	3NA3240	33,30	3NA6240	42,00	3
			250	3NA3244	33,30	3NA6244	42,00	3
			300	3NA3250	33,30	3NA6250	42,00	3
			315	3NA3252	33,30	3NA6252	42,00	3
			400	3NA3260	33,30	3NA6260	42,00	3
3	71,2	500 V AC/440 V DC	500	3NA3365	69,00	-	-	3
			630	3NA3372	69,00	-	-	3
4	101,8	500 V AC/440 V DC	800	3NA3475	610,00	-	-	1
			1000	3NA3480	700,00	-	-	1
			1250	3NA3482	710,00	-	-	1

**NH-Bıçaklı Sigorta Monofaze Altlıkları\***

000,00	34	690 V AC/250 V DC	160	3NH3030	14,00		3
1	49	690 V AC/440 V DC	250	3NH3230	40,00		3
2			400	3NH3330	43,00		1
3			630	3NH3430	68,00		1
4	102		1250	3NH3530	390,00		1

- Steatit (Seramik) gövdeli
- Saf ve yüksek vasıflı Quartz dolgu kumlu
- Nominal kısa devre kesme kapasitesi AC 120kA
- Düşük güç kayıpları
- Yüksek hassasiyet ve selektive

- Akım sınırlama
- Gümüş kaplamalı kontaklar
- DIN VDE 0636 ve IEC 60269'a tam uygun

Yukarıdakilere ek olarak 3NA6 Serisi NH-Bıçaklı Sigorta buşonlarının avantajları ;

- İlave ön yüzey bayrak göstergeli
- İzole edilmiş alt ve üst kapaklı

\* SITOR Hızlı Sigortalar ile kullanılan NH-Bıçaklı sigorta monofaze altlıkların anma gerilimi: 1000V AC Farklı NH-Bıçaklı sigorta buşonları ve altlıkları için satış birimlerimizle temasa geçiniz.



3NH3030



3NH3230



3NH3330



3NH3430



3NH3530



3NE18...



3NE12...



3NE13...



3NE32...



3NE33..

Kullanılacak Bıçaklı Sigorta Monofaze Altlıkların Boyu	Genişlik (mm)	Anma Akımı I <sub>n</sub> (A)	Sipariş No	Birim Fiyatı TL / Adet	Adet / Kutu
--	---------------	-------------------------------	------------	------------------------	-------------

**SITOR HIZLI SİGORTA BUŞONLARI (Bıçaklı Tip) - 690 V AC, gS**

00	21	16	3NE1813-0	63,00	3	
		20	3NE1814-0	63,00	3	
		25	3NE1815-0	63,00	3	
		35	3NE1803-0	63,00	3	
		40	3NE1802-0	63,00	3	
		50	3NE1817-0	63,00	3	
		63	3NE1818-0	63,00	3	
		80	3NE1820-0	67,00	3	
		30	100	3NE1021-0	74,00	3
			125	3NE1022-0	74,00	3
1	52	160	3NE1224-0	170,00	3	
		200	3NE1225-0	172,00	3	
		250	3NE1227-0	190,00	3	
2	60	315	3NE1230-0	200,00	3	
		350	3NE1331-0	266,00	3	
3	71,2	400	3NE1332-0	276,00	3	
		450	3NE1333-0	283,00	3	
		500	3NE1334-0	287,00	3	
		630	3NE1436-0	292,00	3	
		710	3NE1437-0	540,00	3	
		800	3NE1438-0	622,00	3	

**SITOR HIZLI SİGORTA BUŞONLARI (Bıçaklı Tip/M10) - 1000 V AC\*, aR**

1	52	250	3NE3227	183,00	3
		315	3NE3230-0B	207,00	3
3	60	350	3NE3231	257,00	3
		400	3NE3232-0B	262,00	3
		450	3NE3233	269,00	3
		500	3NE3334-0B	275,00	3
		560	3NE3335	280,00	3
		630	3NE3336	300,00	3
		710	3NE3337-8	305,00	3
		800	3NE3338-8	312,00	3
		900	3NE3340-8	387,00	3

İşletme Sınıfı aR: Yalnız kısa devreye karşı koruma sağlar. Devrenin aşırı akımlara karşı korunabilmesi için ilave tedbirler alınmalıdır.

\* 3NE3337-8 için anma gerilimi 900 V AC

\* 3NE3338-8 için anma gerilimi 800 V AC

\* 3NE3340-8 için anma gerilimi 690 V AC

SITOR Hızlı Sigortalar ile kullanılan NH-Bıçaklı sigorta monofaze altlıkların anma gerilimi: 1000V AC

Diğer anma akımı ve anma gerilimi değerindeki SITOR hızlı sigortalar için satış birimlerimizle temasa geçiniz.

Not : Yukarıdaki SITOR sigortalar için sayfa 19'da belirtilen NH-Bıçaklı sigorta monofaze altlıkları kullanılır.





5SB2...



5SB4...  
5SC2...



5SH1..



5SF1...



5SH33...

Malzeme Cinsi	Anma Akımı (A)	Sipariş No	Birim Fiyatı TL / Adet	Adet / Kutu	
<b>PORSELEN DİAZED SİGORTALAR</b>					
<b>Sigorta Buşonu Gecikmeli</b>					
500 V	DII / E27	2	5SB211	2,60	5
		4	5SB221	2,60	5
		6	5SB231	2,60	5
		10	5SB251	2,30	5
		16	5SB261	2,30	5
	DIII / E33	20	5SB271	2,30	5
		25	5SB281	2,30	5
		35	5SB411	4,20	5
		50	5SB421	4,20	5
		63	5SB431	4,20	5
DIV / R1 1/4"	80	5SC211	34,00	3	
	100	5SC221	34,00	3	
<b>Standart Sigorta Kapağı</b>					
500V	DII / E27	25	5SH122	5,20	30
	DIII / E33	63	5SH123	7,40	30
	DIV / R1 1/4"	100	5SH1141	53,00	1
<b>Viskontak</b>					
500V	Pembe	2	5SH310	1,90	25
		4	5SH311	1,90	25
		6	5SH312	1,90	25
		10	5SH313	1,90	25
		16	5SH314	1,90	25
		20	5SH315	1,90	25
		25	5SH316	3,40	25
		35	5SH317	3,40	25
		50	5SH318	3,40	25
		63	5SH320	3,40	25
<b>Sigorta Gövdesi</b>					
500V	DII / E27	25	5SF1024	12,00	5
	DIII / E33	63	5SF1214	23,00	5
	DIV / R1 1/4" (*)	100	5SF1401	80,00	1
<b>Porselen Ring</b>					
DII / E27	DIII / E33		5SH332	3,70	10
			5SH334	5,30	10

(\*) Porselen ring dahil.

Yeni

YENİ NESİL SIRIUS  
KONTAKTÖRLER

Boy S00

Malzeme Cinsi	Anma Gücü <sup>(1)</sup> (kW)	Anma Akımı <sup>(1)</sup> (A)	Akım Ie <sup>(2)</sup> (A)	Kontak NO NC	Sipariş No	Birim Fiyatı TL/Adet	Adet / Kutu
---------------	-------------------------------	-------------------------------	----------------------------	--------------	------------	----------------------	-------------

## AC Kontaktörler (Bobin Gerilimi 230V AC) SIRIUS KONTAKTÖRLER Vida Bağlantılı

Boy : S00	3	8	18	1 -	3RT2015-1AP01	48,50	1
	3	8	18	- 1	3RT2015-1AP02	48,50	1
	4	10	22	1 -	3RT2016-1AP01	53,00	1
	4	10	22	- 1	3RT2016-1AP02	53,00	1
	5.5	12.5	22	1 -	3RT2017-1AP01	59,50	1
	5.5	12.5	22	- 1	3RT2017-1AP02	59,50	1
	7.5	16	40	1 -	3RT2018-1AP01	77,00	1
	7.5	16	40	- 1	3RT2018-1AP02	77,00	1
Boy : S0	7.5	16	40	1 1	3RT2025-1AP00	85,00	1
	11	22	40	1 1	3RT2026-1AP00	107,00	1
	15	28	50	1 1	3RT2027-1AP00	143,00	1
	18.5	36	60	1 1	3RT2028-1AP00	186,00	1



Boy S0

## AC Kontaktörler (Bobin Gerilimi 24V DC)

Vida Bağlantılı

Boy : S00	3	8	18	1 -	3RT2015-1BB41	61,00	1
	3	8	18	- 1	3RT2015-1BB42	61,00	1
	4	10	22	1 -	3RT2016-1BB41	68,00	1
	4	10	22	- 1	3RT2016-1BB42	68,00	1
	5.5	12.5	22	1 -	3RT2017-1BB41	81,20	1
	5.5	12.5	22	- 1	3RT2017-1BB42	81,20	1
	7.5	16	40	1 -	3RT2018-1BB41	105,00	1
	7.5	16	40	- 1	3RT2018-1BB42	105,00	1
Boy : S0	7.5	20	40	1 1	3RT2025-1BB40	118,00	1
	11	25	40	1 1	3RT2026-1BB40	155,00	1
	15	32	50	1 1	3RT2027-1BB40	220,00	1
	18.5	40	60	1 1	3RT2028-1BB40	290,00	1

Malzeme Cinsi

Sipariş No

Birim Fiyatı TL/Adet

Adet / Kutu

## YARDIMCI KONTAK BLOKLARI



3RH2911-1FA...

## Kontaktör Üzerine Takılabilen Tipler

Vida Bağlantılı

Boy : S00 ve S0	4NO	3RH2911-1FA40	19,00	1
	4NC	3RH2911-1FA04	19,00	1
	1NO	3RH2911-1AA10	9,20	1
	1NC	3RH2911-1AA01	9,20	1
	1NO+1NC	3RH2911-1LA11	13,00	1
	2NO	3RH2911-1LA20	13,00	1

## YENİ NESİL SIRIUS KONTAKTÖRLER ÜZERİNE TAKILABİLEN AKSESUARLAR



3RT2911-1JL00

Varistör	Boy: S00	127... 240V AC Ledsiz	3RT2916-1BD00	14,30	1
		127... 240V AC Ledli	3RT2916-1JL00	15,40	1
RC Eleman	Boy: S00	127... 240V AC Ledsiz	3RT2916-1CD00	4,30	1
		Entegre Diyotlu 24V DC Ledsiz	3RT2916-1DG00	15,40	1
Varistör	Boy: S0	127... 240V AC Ledsiz	3RT2926-1BD00	19,40	1
		127... 240V AC Ledli	3RT2926-1JL00	19,40	1
RC Eleman	Boy: S0	127... 240V AC Ledsiz	3RT2926-1CD00	20,60	1
		Entegre Diyotlu 24V DC Ledsiz	3RT2926-1ER00	24,20	1

Yeni nesil SIRIUS kontaktör kombinasyonlarına ait aksesuarlarını sayfa 23'de bulabilirsiniz.

Malzeme Cinsi	Kısa Devre Kesme Kapasitesi Icu	Boy	Termik Ayar Sahası (A)	Sipariş No	Birim Fiyatı TL / Adet	Adet / Kutu
				<b>Vida Bağlantılı</b>		
<b>YENİ NESİL SIRIUS MOTOR KORUMA ŞALTERLERİ</b>						
60°C Pano içi sıcaklıkta bitişik montaja uygun. Termik ve kısa devre korumalı, Raya montaja uygun	100kA	S00	0.22-0.32	3RV2011-0DA10	87,00	1
			0.28-0.4	3RV2011-0EA10	87,00	1
			0.35-0.5	3RV2011-0FA10	87,00	1
			0.45-0.63	3RV2011-0GA10	87,00	1
			0.55-0.8	3RV2011-0HA10	87,00	1
			0.7-1	3RV2011-0JA10	87,00	1
			0.9-1.25	3RV2011-0KA10	87,00	1
			1.1-1.6	3RV2011-1AA10	87,00	1
			1.4-2	3RV2011-1BA10	87,00	1
			1.8-2.5	3RV2011-1CA10	87,00	1
			2.2-3.2	3RV2011-1DA10	87,00	1
			2.8-4	3RV2011-1EA10	87,00	1
			3.5-5	3RV2011-1FA10	89,00	1
			4.5-6.3	3RV2011-1GA10	89,00	1
			5.5-8	3RV2011-1HA10	92,00	1
			7-10	3RV2011-1JA10	97,00	1
			9-12.5	3RV2011-1KA10	101,00	1
11-16	3RV2011-4AA10	115,00	1			
11-16	3RV2021-4AA10	118,00	1			
14-20	3RV2021-4BA10	121,00	1			
17-22	3RV2021-4CA10	122,00	1			
20-25	3RV2021-4DA10	125,00	1			
23-28	3RV2021-4NA10	229,00	1			
27-32	3RV2021-4EA10	232,00	1			
30-36	3RV2021-4PA10	343,00	1			
34-40	3RV2021-4FA10	349,00	1			



3RV2011-..



3RV2021-..

3RV2 Yeni Nesil SIRIUS  
Motor Koruma ŞalterleriYeni Nesil SIRIUS  
Yıldız - Üçgen Motor Çıkışı

SIRIUS INNOVATION

Malzeme Cinsi	Sipariş No	Birim Fiyatı TL / Adet	Adet / Kutu
---------------	------------	------------------------	-------------

**YENİ NESİL SIRIUS MOTOR KORUMA ŞALTERLERİNE MONTE EDİLEBİLEN AKSESUARLAR**



3RV2901-1D

Yardımcı kontak, üstten yatay montajlı (1C/0)\*  
(1NO+1NC)



3RV2901-1E

Yandan montajlı, vidalı (1NO+1NC)  
Yandan montajlı, vidalı (2NO)



3RV2902-1AP0

Aşırı akım ve kısa devre ihbarı için alarm şalteri (2NO+2NC) (Boy 500 da kullanılmaz)



3RV2926-0B

Düşük gerilim bobini AC 230 V  
DC 24 V

Açtırma bobini AC 210... 240 V  
DC 24 V

S00 Kontaktör-S00/S0 Güç şalteri ara bağlantı parçası  
S0 Kontaktör-S00/S0 Güç şalteri ara bağlantı parçası, AC kullanım  
S0 Kontaktör-S00/S0 Güç şalteri ara bağlantı parçası, DC kullanım  
Kapı tahrik mekanizması 130 mm siyah  
Kapı tahrik mekanizması 130 mm kırmızı / sarı

Plastik muhafaza kutusu, 54 mm genişlik, siyah  
Plastik muhafaza kutusu, 72 mm genişlik, siyah  
Plastik muhafaza kutusu, 54 mm genişlik, acil stop  
Plastik muhafaza kutusu, 72 mm genişlik, acil stop  
5 şalter için 3 fazlı bara bağlantı parçası boy S00, S0

\* Enversör

3RV2901-1D	10,30	1
3RV2901-1E	11,50	1
3RV2901-1A	11,50	1
3RV2901-1B	11,50	1
3RV2921-1M	31,00	1
3RV2902-1AP0	41,00	1
3RV2902-1AB4	41,00	1
3RV2902-1DP0	41,00	1
3RV2902-1DB0	41,00	1
3RA1921-1DA00	6,80	1
3RA2921-1AA00	8,00	1
3RA2921-1BA00	8,00	1
3RV2926-0B	76,00	1
3RV2926-0C	81,00	1
3RV1923-1CA00	30,00	1
3RV1923-1DA00	28,70	1
3RV1923-1FA00	28,70	1
3RV1923-1GA00	32,00	1
3RV1915-1DB	24,60	1

**3RV2 Motor Koruma Şalteri ve Takılabilen Aksesuarlar**

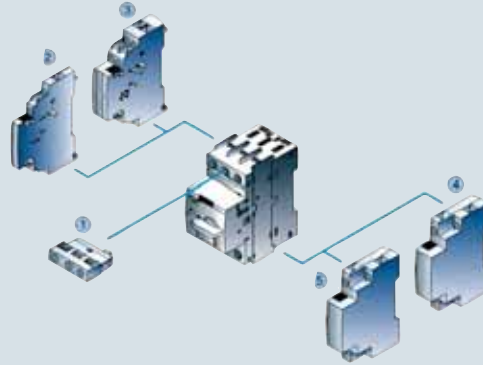

**Takılabilen Aksesuarlar**

- 1 Yatay montajlı yardımcı kontak
- 2 Yandan montajlı yardımcı kontak
- 3 Yandan montajlı 4 kontaklı yardımcı kontak
- 4 Açtırma rölesi
- 5 Düşük gerilim rölesi

**3RT2 Kontaktör ve Takılabilen Aksesuarlar**

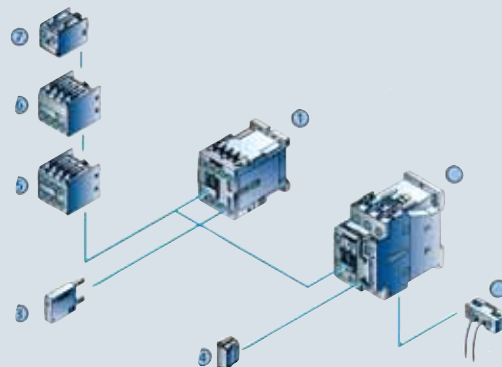

**Takılabilen Aksesuarlar**

- 1 Kontaktör Boy S00
- 2 Kontaktör Boy S0
- 3 Düşük gerilim sınırlama Ledli/Ledsiz Boy S00
- 4 Düşük gerilim sınırlama Ledli/Ledsiz Boy S0
- 5 4 kutuplu yardımcı kontak
- 6 2 kutuplu yardımcı kontak
- 7 1 kutuplu yardımcı kontak
- 8 Bobin bağlantı modülü

SIRIUS INNOVATION

Malzeme Cinsi	Boy	Termik Ayar Sahası (A)	Sipariş No (Vida Bağlantılı)	Birim Fiyatı TL / Adet	Adet / Kutu
---------------	-----	------------------------	---------------------------------	---------------------------	----------------

## YENİ NESİL SIRIUS TERMİK RÖLELER

Vida Bağlantılı



3RU2116-..



3RU2126-..

- Faz korumalı, 60°C pano içi sıcaklığa uygun	S00	0.22-0.32	3RU2116-0DB0	71,00	1	
		0.28-0.4	3RU2116-0EB0	71,00	1	
		0.35-0.5	3RU2116-0FB0	71,00	1	
		0.43-0.63	3RU2116-0GB0	71,00	1	
- El ve otomatik konumlu,	S00	0.55-0.8	3RU2116-0HB0	71,00	1	
		0.7-1	3RU2116-0JB0	71,00	1	
		0.9-1.25	3RU2116-0KB0	71,00	1	
- 1NO+1NC yardımcı kontaklı	S00	1.1-1.6	3RU2116-1AB0	71,00	1	
		1.4-2	3RU2116-1BB0	71,00	1	
		1.8-2.5	3RU2116-1CB0	71,00	1	
- Şalt pozisyon göstergeli	S00	2.2-3.2	3RU2116-1DB0	71,00	1	
		2.8-4	3RU2116-1EB0	71,00	1	
- Stop ve test butonlu	S00	3.5-5	3RU2116-1FB0	71,00	1	
		4.5-6.3	3RU2116-1GB0	71,00	1	
		5.5-8	3RU2116-1HB0	71,00	1	
		7-10	3RU2116-1JB0	71,00	1	
		9-12.5	3RU2116-1KB0	71,00	1	
		11-16	3RU2116-1AB0	71,00	1	
		SO	11-16	3RU2126-4AB0	83,00	1
		14-20	3RU2126-4BB0	83,00	1	
		17-22	3RU2126-4CB0	83,00	1	
		20-25	3RU2126-4DB0	83,00	1	
		23-28	3RU2126-4NB0	103,00	1	
		27-32	3RU2126-4EB0	108,00	1	
30-36	3RU2126-4PB0	108,00	1			
34-40	3RU2126-4FB0	108,00	1			

## YENİ NESİL SIRIUS ELEKTRONİK TERMİK RÖLELER

Vida Bağlantılı



3RB3016-..

- Faz korumalı, 60°C pano içi sıcaklığa uygun	S00	0.1-0.4	3RB3016-1RB0	196,00	1
		0.32-1.25	3RB3016-1NB0	196,00	1
		1-4	3RB3016-1PB0	196,00	1
		3-12	3RB3016-1SB0	196,00	1
- 1NO+1NC yardımcı kontaklı	S00	4-16	3RB3016-1TB0	196,00	1
- Stop ve test butonlu		SO	10-40	3RB3026-1VB0	196,00

## YENİ NESİL SIRIUS AKIM ALGILAMA RÖLESİ

Vida Bağlantılı



3RR2141-..

- Analog ayarlı	S00	1.6-16	3RR2141-1AW30	300,00	1
- Analog ayarlı	SO	4-40	3RR2142-1AW30	352,00	1
- Dijital ayarlı	S00	1.6-16	3RR2241-1FW30	566,00	1
- Dijital ayarlı	SO	4-40	3RR2242-1FW30	634,00	1

## YENİ NESİL SIRIUS TERMİK RÖLE AKSESUARLARI



3RU2916-3AA01

Tek başına raya montaj için montaj parçası	S00	3RU2916-3AA01	26,30	1
	SO	3RU2926-3AA01	32,00	1

## YENİ NESİL SIRIUS KONTAKTÖR KOMBİNASYONLARI AKSESUARLARI



3RA2816-0EW20

Sağ sol dönüş için bağlantı kiti	S00	3RA2913-2AA1	22,90	1
	SO	3RA2923-2AA1	34,30	1
Yıldız üçgen için bağlantı kiti	S00	3RA2913-2BB1	19,40	1
	SO	3RA2923-2BB1	38,90	1
Yıldız üçgen için soketli fonksiyon modülü AC / DC 24... 240 V, 05...60 sn ayarlı		3RA2816-0EW20	240,00	1

SIRIUS INNOVATION

Malzeme Cinsi	Anma Gücü (kW) <sup>(1)</sup>	Anma Akımı (A) <sup>(1)</sup>	Akım le (A) <sup>(2)</sup>	Kontak NO NC	Sipariş No	Birim Fiyatı TL/Adet	Adet / Kutu
---------------	-------------------------------	-------------------------------	----------------------------	--------------	------------	----------------------	-------------

**KONTAKTÖRLER**

**Üç fazlı güç kontaktörleri, AC 230V bobinli**



3TF40 ve 3TF41



3TF46



3TF50



3TF68

Boy 0	4	9	21	1 -	3TF40 10-OAPO	57,40	1
Boy 0	4	9	21	- 1	3TF40 01-OAPO	57,40	1
Boy 0	4	9	21	1 1	3TF40 11-OAPO	63,00	1
Boy 0	4	9	21	2 2	3TF40 22-OAPO	76,00	1
Boy 0	5.5	12	21	1 -	3TF41 10-OAPO	60,50	1
Boy 0	5.5	12	21	- 1	3TF41 01-OAPO	60,50	1
Boy 0	5.5	12	21	1 1	3TF41 11-OAPO	65,00	1
Boy 0	5.5	12	21	2 2	3TF41 22-OAPO	78,00	1
Boy 1	7.5	16	32	1 -	3TF42 10-OAPO	68,20	1
Boy 1	7.5	16	32	2 -	3TF42 20-OAPO	80,00	1
Boy 1	7.5	16	32	1 1	3TF42 11-OAPO	80,00	1
Boy 1	7.5	16	32	2 2	3TF42 22-OAPO	93,00	1
Boy 1	11	22	32	1 -	3TF43 10-OAPO	88,00	1
Boy 1	11	22	32	2 -	3TF43 20-OAPO	98,00	1
Boy 1	11	22	32	1 1	3TF43 11-OAPO	98,00	1
Boy 1	11	22	32	2 2	3TF43 22-OAPO	111,00	1
Boy 2	15	32	65	2 2	3TF44 22-OAPO	155,00	1
Boy 2	18.5	40	65	2 2	3TF45 22-OAPO	205,00	1
Boy 3	22	45	90	2 2	3TF46 22-OAPO	293,00	1
Boy 3	30.5	63	100	2 2	3TF47 22-OAPO	383,00	1
Boy 4	37	75	120	2 2	3TF48 22-OAPO	454,00	1
Boy 4	45	85	120	2 2	3TF49 22-OAPO	561,00	1
Boy 6	55	110	170	2 2	3TF50 22-OAPO-ZA01	961,00	1
Boy 6	75	140	170	2 2	3TF51 22-OAPO	1.069,00	1
Boy 8	90	170	230	2 2	3TF52 22-OAPO	1.410,00	1
Boy 8	110	205	240	2 2	3TF53 22-OAPO	1.469,00	1
Boy 10	132	250	325	2 2	3TF54 22-OAPO	2.730,00	1
Boy 10	160	300	325	2 2	3TF55 22-OAPO	2.977,00	1
Boy 12	215	400	425	2 2	3TF56 22-OAPO	3.716,00	1
Boy 12	250	475	600	2 2	3TF57 22-OCM7	5.981,00	1
Boy 14	335	630	700	4 4	3TF68 44-OCM7	7.200,00	1
Boy 14	450	820	910	4 4	3TF69 44-OCM7	9.850,00	1

**Frekans konvertörlü uygulamalar için**

Boy 14	335	630	700	3 3	3TF6833-1QL7	8.460,00	1
Boy 14	450	820	910	3 3	3TF6933-1QL7	10.750,00	1

(1) AC-2 ve AC-3 kullanma kategorisinde anma gücü (400V / 50Hz 'de asenkron motor gücü ve anma akımı)

(2) le „AC1 'de 40 °C, muhit sıcaklığında, 690V işletme gerilimine kadar kontaktörlerin anahtarlama yapabileceği azami akım değeridir.

Değişik yardımcı kontaklı kontaktörler için satış birimlerimizle görüşülmesini rica ederiz.

3TF Serisi Değişik AC/DC bobin istenen kontaktörlerin sipariş numaralarının son 4 hanesi aşağıdaki tabloya göre doldurulacaktır.

	AC	DC
24 V	OAB0	OBB4
48 V	OAHO	OBW4
110 V	OAF0	OBF4
230 V	OAPO	OBM4
400 V	OAVO	-

**SIRIUS  
KONTAKTÖRLER**

AC Kontaktörler (Bobin Gerilimi 230V AC) SIRIUS KONTAKTÖRLER **Vida Bağlantılı**



Boy S00



Boy S0



Boy S10



Boy S12

Malzeme Cinsi	Anma Gücü <sup>(1)</sup> (kW)	Anma Akımı <sup>(1)</sup> (A)	Akım Ie <sup>(2)</sup> (A)	Kontak NO NC	Sipariş No	Birim Fiyatı TL /Adet	Adet /Kutu
Boy : S00	3	7	18	1	3RT1015-1AP01	51,00	1
	4	9	22	1	3RT1016-1AP01	59,00	1
	5.5	12	22	1	3RT1017-1AP01	61,30	1
Boy : S0	5.5	12	40	LAVE YARDIMCI KONTAK BLOKLARINI SAYFA 34'DAN SEÇEBİLİRSİNİZ	3RT1024-1AP00	62,00	1
	7.5	17	40		3RT1025-1AP00	76,00	1
	11	25	40		3RT1026-1AP00	93,50	1
Boy : S2	15	32	50		3RT1034-1AP00	152,00	1
	18.5	40	60		3RT1035-1AP00	192,00	1
	22	50	60		3RT1036-1AP00	295,00	1
Boy : S3	30	65	100		3RT1044-1AP00	396,00	1
	37	80	120		3RT1045-1AP00	465,00	1
	45	95	120		3RT1046-1AP00	575,00	1

AC Kontaktörler (Bobin Gerilimi 230V AC) 2NO+2NC KONTAKLI **Vida Bağlantılı**

Boy : S00	3	7	18	2	2	3RT1015-1AP04-3MA0	60,00	1
	4	9	22	2	2	3RT1016-1AP04-3MA0	72,00	1
	5.5	12	22	2	2	3RT1017-1AP04-3MA0	75,60	1
Boy : S0	5.5	12	40	2	2	3RT1024-1AP04	76,70	1
	7.5	17	40	2	2	3RT1025-1AP04	87,00	1
	11	25	40	2	2	3RT1026-1AP04	105,00	1
Boy : S2	15	32	50	2	2	3RT1034-1AP04	161,00	1
	18.5	40	60	2	2	3RT1035-1AP04	200,00	1
	22	50	60	2	2	3RT1036-1AP04	305,00	1
Boy : S3	30	65	100	2	2	3RT1044-1AP04	406,00	1
	37	80	120	2	2	3RT1045-1AP04	475,00	1
	45	95	120	2	2	3RT1046-1AP04	585,00	1

AC Kontaktörler (Bobin Gerilimi 230V AC /DC) 2NO+2NC KONTAKLI **Vida Bağlantılı**

Boy : S6	55	115	160	2	2	3RT1054-1AP36	970,00	1
	75	150	185	2	2	3RT1055-6AP36	1.075,00	1
Boy : S10	90	185	215	2	2	3RT1056-6AP36	1.370,00	1
	110	225	275	2	2	3RT1064-6AP36	1.430,00	1
Boy : S12	132	265	330	2	2	3RT1065-6AP36	2.700,00	1
	160	300	330	2	2	3RT1066-6AP36	2.800,00	1
	200	400	430	2	2	3RT1075-6AP36	3.550,00	1
	250	500	610	2	2	3RT1076-6AP36	5.700,00	1

AC Kontaktörler (Bobin Gerilimi 24V AC) **Vida Bağlantılı**

Boy : S00	3	7	18	1	-	3RT1015-1AB01	51,00	1
	3	7	18	-	1	3RT1015-1AB02	51,00	1
	4	9	22	1	-	3RT1016-1AB01	59,00	1
	4	9	22	-	1	3RT1016-1AB02	59,00	1
	5.5	12	22	1	-	3RT1017-1AB01	61,30	1
Boy : S0	5.5	12	22	-	1	3RT1017-1AB02	61,30	1
	7.5	17	40	2	2	3RT1025-1AB04	87,00	1
	7.5	17	40	-	-	3RT1025-1AB00	76,00	1
	11	25	40	2	2	3RT1026-1AB04	105,00	1
	11	25	40	-	-	3RT1026-1AB00	93,50	1
Boy : S2	15	32	50	2	2	3RT1034-1AB04	161,00	1
	18.5	40	60	2	2	3RT1035-1AB04	200,00	1
Boy : S3	22	50	60	2	2	3RT1036-1AB04	305,00	1
	30	65	100	2	2	3RT1044-1AB04	406,00	1
	37	80	120	2	2	3RT1045-1AB04	475,00	1
	45	95	120	2	2	3RT1046-1AB04	585,00	1

(1) AC-2 ve AC-3 kullanma kategorisinde anma gücü (380V /50 Hz' de asenkron motor gücü ve anma akımı  
(2) Ie, AC1'de 40° C, muhit sıcaklığında, 690V işletme gerilimine kadar kontakların anahtarlama yapabileceği  
azami akım değeridir. \* Değişik yardımcı kontaklı ve bobin gerilimli kontaktörler için satış birimimizle görüşünüz.

Malzeme Cinsi	Anma Gücü <sup>(1)</sup> (kW)	Anma Akımı <sup>(1)</sup> (A)	Akım Ie <sup>(2)</sup> (A)	Kontak NO NC	Sipariş No	Birim Fiyatı TL/Adet	Adet / Kutu
---------------	-------------------------------	-------------------------------	----------------------------	--------------	------------	----------------------	-------------

**KONTAKTÖRLER****ÜÇ FAZLI GÜÇ KONTAKTÖRLERİ, DC 24V BOBİNLİ SIRIUS SERİSİ**

Vida Bağlantılı



Boy S00



Boy S0



Boy S10



3TF40 ve 3TF41



3RT13...-

Boy	Anma Gücü (kW)	Anma Akımı (A)	Akım Ie (A)	Kontak NO NC	Sipariş No	Birim Fiyatı TL/Adet	Adet / Kutu
Boy : S00	3	7	18	- 1	3RT1015-1BB42	64,80	1
	4	9	22	- 1	3RT1016-1BB42	79,40	1
	5.5	12	22	- 1	3RT1017-1BB42	85,50	1
Boy : S0	3	7	18	1	3RT1015-1BB41	64,80	1
	4	9	22	1	3RT1016-1BB41	79,40	1
	5.5	12	22	1	3RT1017-1BB41	85,50	1
Boy : S2	7.5	17	40		3RT1025-1BB40	110,00	1
	11	25	40		3RT1026-1BB40	142,00	1
Boy : S3	15	32	50		3RT1034-1BB40	215,00	1
	18.5	40	60		3RT1035-1BB40	273,00	1
	22	50	60		3RT1036-1BB40	382,00	1
Boy : S3	30	65	100		3RT1044-1BB40	539,00	1
	37	80	120		3RT1045-1BB40	609,00	1
	45	95	120		3RT1046-1BB40	798,00	1

İLAVE YARDIMCI KONTAK BLOKLARINI  
SAYFA 34'DAN SEÇEBİLİRSİNİZ**ÜÇ FAZLI GÜÇ KONTAKTÖRLERİ, AC/ DC 24V BOBİNLİ SIRIUS SERİSİ**

Vida Bağlantılı

Boy	Anma Gücü (kW)	Anma Akımı (A)	Akım Ie (A)	Kontak NO NC	Sipariş No	Birim Fiyatı TL/Adet	Adet / Kutu
Boy : S6	55	115	160	2 2	3RT1054-1AB36	1.076,00	1
	75	150	185	2 2	3RT1055-6AB36	1.197,00	1
	90	185	215	2 2	3RT1056-6AB36	1.580,00	1
Boy : S10	110	225	275	2 2	3RT1064-6AB36	1.650,00	1
	132	265	330	2 2	3RT1065-6AB36	3.060,00	1
	160	300	330	2 2	3RT1066-6AB36	3.231,00	1
Boy : S12	200	400	430	2 2	3RT1075-6AB36	4.160,00	1
	250	500	610	2 2	3RT1076-6AB36	6.239,00	1

**AC KONTAKTÖRLER (Bobin Gerilimi 24 V DC) SIRIUS SERİSİ**

Cage Clamp

Boy	Anma Gücü (kW)	Anma Akımı (A)	Akım Ie (A)	Kontak NO NC	Sipariş No	Birim Fiyatı TL/Adet	Adet / Kutu
Boy : S00	4	9	22	1 -	3RT1016-2BB41	79,40	1

Sirius Serisi Yardımcı Kontakt Blokları için sayfa 34 'e bakınız.  
Değişik bobin gerilimli kontaktörler için satış birimlerimize danışınız.**ÜÇ FAZLI GÜÇ KONTAKTÖRLERİ, DC 24V BOBİNLİ 3TF SERİSİ**

Boy	Anma Gücü (kW)	Anma Akımı (A)	Akım Ie (A)	Kontak NO NC	Sipariş No	Birim Fiyatı TL/Adet	Adet / Kutu
Boy : 0	4	9	21	1 1	3TF4011-0BB4	120,00	1
Boy : 0	5.5	12	21	1 1	3TF4111-0BB4	125,00	1
Boy : 1	7.5	16	32	1 1	3TF4211-0BB4	143,00	1
Boy : 1	11	22	32	1 1	3TF4311-0BB4	174,00	1

Malzeme Cinsi	Anma Gücü (AC1) (kW)	Anma Akımı (AC1) (A)	Sipariş No	Birim Fiyatı TL/Adet	Adet / Kutu
---------------	----------------------	----------------------	------------	----------------------	-------------

**DÖRT KUTUPLU GÜÇ KONTAKTÖRLERİ, AC 230V BOBİNLİ SIRIUS SERİSİ**

Yeni

Boy	Anma Gücü (kW)	Anma Akımı (A)	Sipariş No	Birim Fiyatı TL/Adet	Adet / Kutu
Boy : S00	12	18	3RT1316-1AP00	60,00	1
	14,5	22	3RT1317-1AP00	73,50	1
Boy : S0	22	35	3RT1325-1AP00	91,40	1
	26	40	3RT1326-1AP00	136,00	1
Boy : S2	39	60	3RT1336-1AP00	272,00	1
	72	110	3RT1344-1AP00	466,00	1
Boy : S3	92	140	3RT1346-1AP00	708,00	1



Malzeme Cinsi	Anma Gücü (kW)	Anma Akımı (A)	Kontakt NO NC	Kumanda Gerilimi AC (V)	Sipariş No	Birim Fiyatı TL / Adet	Adet / Kutu
---------------	----------------	----------------	---------------	-------------------------	------------	------------------------	-------------

**MİNİ KONTAKTÖRLER 3TG10 (AC)**

Vida montajlı	4	8,4	4 -	24	3TG10 10-0AC2	32,00	10
	4	8,4	4 -	110	3TG10 10-0AG2	32,00	10
	4	8,4	4 -	230/220	3TG10 10-0AL2	32,00	10
	4	8,4	3 1	24	3TG10 01-0AC2	32,00	10
	4	8,4	3 1	110	3TG10 01-0AG2	32,00	10
	4	8,4	3 1	230/220	3TG10 01-0AL2	32,00	10



3TG10 0..  
(Vida Montajlı)

**MİNİ - KONTAKTÖRLER 3TG10 (DC)**

Vida montajlı	4	8,4	4 -	24	3TG10 10-0BB4	47,00	10
	4	8,4	3 1	24	3TG10 01-0BB4	47,00	10



3TG10 0..

Malzeme Cinsi	Anma Gücü (kW)	Anma Akımı (A)	Kontakt NO NC	Kumanda Gerilimi AC (V)	Sipariş No	Birim Fiyatı TL / Adet	Adet / Kutu
---------------	----------------	----------------	---------------	-------------------------	------------	------------------------	-------------

**3TF2 SERİSİ KONTAKTÖRLER**

Raya montajlı	2,2	5	1 -	230 V AC	3TF2810-0AP0	40,20	1
	2,2	5	- 1		3TF2801-0AP0	40,20	1
	4	9	1 -		3TF2010-0AP0	43,70	1
	4	9	- 1		3TF2001-0AP0	43,70	1
	4	9	1 -	24 V AC	3TF2010-0AB0	43,70	1
	4	9	- 1		3TF2001-0AB0	43,70	1
	2,2	5	1 -	24 V DC	3TF2810-0BB4	49,40	1
	2,2	5	- 1		3TF2801-0BB4	49,40	1
	4	9	1 -		3TF2010-0BB4	53,00	1
	4	9	- 1		3TF2001-0BB4	53,00	1

**3TF2 SERİSİ KONTAKTÖRLER ÜZERİNE TAKILABİLEN YARDIMCI KONTAK BLOKLARI**

	1 1	3TX4411-2A	12,60	1
	2 2	3TX4422-2A	22,90	1



3TF20..-

Malzeme Cinsi	Termik Ayar Sahası (A)	Sipariş No	Birim Fiyatı TL / Adet	Adet / Kutu
---------------	------------------------	------------	------------------------	-------------

**MİNİ - TERMİK RÖLELER 3UA70 Serisi**

Faz korumalı, çevre sıcaklığına uyumlu, 3TF2 kontaktör üzerine monte edilebilir, stop-reset butonlu, 1NO+1NC montajlı, test butonlu, anahtarlama konum göstergeli	0,1-0,16	3UA7021-0A	78,10	1
	0,16-0,25	3UA7021-0C	78,10	1
	0,25-0,4	3UA7021-0E	78,10	1
	0,4 - 0,63	3UA7021-0G	78,10	1
	0,63 - 1	3UA7021-0J	78,10	1
	1 - 1,6	3UA7021-1A	78,10	1
	1,6 - 2,5	3UA7021-1C	78,10	1
	2,5 - 4	3UA7021-1E	78,10	1
	4 - 6,3	3UA7021-1G	78,10	1
	6,3 - 10	3UA7021-1J	78,10	1



3TH20...-

Malzeme Cinsi	Sürekli Akım (A)	Kontak NO NC	Sipariş No	Birim Fiyatı TL / Adet	Adet / Kutu
---------------	------------------	--------------	------------	------------------------	-------------

**3 TH2 SERİSİ YARDIMCI KONTAKTÖRLER**

220 V AC	4	4 -	3TH2040-0AP0	46,00	1
	4	3 1	3TH2031-0AP0	46,00	1
24 V DC	4	2 2	3TH2022-0AP0	46,00	1
	4	4 -	3TH2040-0BB4	50,00	1
	4	3 1	3TH2031-0BB4	50,00	1
	4	2 2	3TH2022-0BB4	50,00	1

**3 TH SERİSİ YARDIMCI KONTAKTÖRLER**



3TH43...

110 V AC	16	5 5	3TH43 55-0AF0	127,00	1
220 V AC	16	5 5	3TH43 55-0AP0	127,00	1
	16	2 2	3TH40 22-0AP0	54,30	1
24 V DC	16	4 -	3TH40 40-0AP0	54,30	1
	16	3 1	3TH40 31-0AP0	54,30	1
	16	1 3	3TH40 13-0AP0	54,30	1
	16	- 4	3TH40 04-0AP0	54,30	1
	16	4 4	3TH42 44-0AP0	70,50	1
	16	7 1	3TH42 71-0AP0	70,50	1
	16	6 2	3TH42 62-0AP0	70,50	1
	16	5 3	3TH42 53-0AP0	70,50	1
	16	8 -	3TH42 80-0AP0	70,50	1
	110 V DC	16	2 2	3TH40 22-0BB4	94,00
16		4 4	3TH42 44-0BB4	124,00	1
16		5 5	3TH43 55-0BB4	205,00	1
16		4 4	3TH42 44-0BF4	124,00	1
	16	5 5	3TH43 55-0BF4	205,00	1

110 V AC bobin gerilimli kontaktörlerin son dört hanesi 0AF0 olarak doldurulacaktır. Bu kontaktörlerde fiyatlar aynı tip kontaktörlerde son dört hanesi 0AP0 olanlarla aynı olacaktır.

**SIRIUS YARDIMCI KONTAKTÖRLER**

**Yardımcı Kontaktörler BOY S00**

**Vida Bağlantılı**



3RH11...-

230 V AC	4NO	6A	3RH1140 - 1AP00	60,00	1
	3NO-1NC		3RH1131 - 1AP00	60,00	1
	2NO+2NC		3RH1122 - 1AP00	60,00	1
24 V DC	4NO	6A	3RH1140 - 1BB40	69,00	1
	3NO+1NC		3RH1131 - 1BB40	69,00	1
	2NO+2NC		3RH1122 - 1BB40	69,00	1
110 V AC	4NO	6A	3RH1140 - 1AF00	60,00	1
	3NO-1NC		3RH1131 - 1AF00	60,00	1
	2NO+2NC		3RH1122 - 1AF00	60,00	1
110 V DC	4NO	6A	3RH1140 - 1BF40	69,00	1
	3NO-1NC		3RH1131 - 1BF40	69,00	1
	2NO+2NC		3RH1122 - 1BF40	69,00	1
24 V AC	4NO	6A	3RH1140 - 1AB00	60,00	1
	3NO-1NC		3RH1131 - 1AB00	60,00	1
	2NO+2NC		3RH1122 - 1AB00	60,00	1

**Yardımcı Kontaktörler BOY S00**

**Cage Clamp**

230 V AC	4NO	6A	3RH1140 - 2AP00	60,00	1
	3NO-1NC		3RH1131 - 2AP00	60,00	1
	2NO+2NC		3RH1122 - 2AP00	60,00	1
24 V DC	4NO	6A	3RH1140 - 2BB40	69,00	1
	3NO-1NC		3RH1131 - 2BB40	69,00	1
	2NO+2NC		3RH1122 - 2BB40	69,00	1

Değişik bobin gerilimli (AC veya DC) veya değişik yardımcı kontaklı kontaktörler için satış birimlerimizle görüşülmesini rica ederiz.

Malzeme Cinsi	Anma Gerilimi AC (V)	Sipariş No	Birim Fiyatı TL / Adet	Adet / Kutu
---------------	----------------------	------------	------------------------	-------------

**YEDEK BOBİNLER**



3TY7 443

Boy: 0-1	24	3TY7 403-0AB0	17,80	1
3TB40, 3TB41, 3TF40, 3TF41, 3TH40	42	3TY7 403-0AD0	17,80	1
3TH42, 3TF30, 3TF31, 3TF32, 3TF33	110	3TY7 403-0AF0	17,80	1
3TF42 ve 3TF 43 Kontaktörler için	220	3TY7 403-0AM0	17,80	1
	230	3TY7 403-0AP0	17,80	1
	380	3TY7 403-0AQ0	17,80	1
	500	3TY7 403-0AS0	17,80	1
Boy: 2, 3TF34, 35 ve 3TF44, 45 için	220	3TY7 443-0AM0	46,20	1
Boy: 3, 3TF46 ve 3TF47 için	220	3TY7 463-0AM0	75,00	1
Boy: 4, 3TB47 için	220	3TY6 483-0AM0	81,00	1
Boy: 4, 3TF48 ve 3TF49 için	220	3TY7 483-0AM0	79,00	1
Boy: 6, 3TF50 ve 3TF51 için	220	3TY7 503-0AM0	146,00	1
Boy: 6, 3TB52 için	220	3TY6 523-0AM0	174,00	1
Boy: 6, 3TF52 ve 3TF53 için	220	3TY7 523-0AM0	163,00	1
Boy: 10, 3TB54 için	220	3TY6 543-0AM0	352,00	1
Boy: 10, 3TF54 ve 3TF55 için	220	3TY7 543-0AM0	331,00	1
Boy: 12, 3TB56 için	220	3TY6 563-0AM0	358,00	1
Boy: 12, 3TF56 için	220	3TY7 563-0AM0	332,00	1
Boy: 12, 3TF57 için	220	3TY7 573-0CM7	1.075,00	1
(Elektronik Devresi ile birlikte)				
Boy: 14, 3TB58 için	220	3TY6 583-0AM0	1.307,00	1
(Elektronik Devresi ile birlikte)				
Boy: 14, 3TF6844-0CM7 için	220	3TY7 683-0CM7	1.355,00	1
(Elektronik Devresi ile birlikte)				
Boy: 14, 3TF6944-0CM7 için	220	3TY7693-0CM7	1.626,00	1
(Elektronik Devresi ile birlikte)				



3TY7 483

Malzeme Cinsi	Kumanda Gerilimi AC (V)	Sipariş No	Birim Fiyatı TL / Adet	Adet / Kutu
---------------	-------------------------	------------	------------------------	-------------

**3TF40/45 AKSESUARLARI**

Varistör elemanı	127-240 V AC / 150-250 V DC 3TF40-3TF45 / 3TB40-3TB43	3TX74 02-3J	22,20	10
RC elemanı	127-240 V AC / 150-250 V DC 3TF40-3TF45 / 3TB40-3TB43	3TX74 02-3T	38,90	10

Malzeme Cinsi	Sipariş No	Birim Fiyatı TL /Adet	Adet / Kutu
---------------	------------	-----------------------	-------------

## YEDEK ANA KONTAK TAKIMLARI



3TY7..0-0A

Boy: 0	3TA20 Kontaktör için	3TY1 200-0A	13,40	1
Boy: 1	3TA21 Kontaktör için	3TY1 210-0A	27,80	1
Boy: 2	3TF44 Kontaktör için	3TY7 440-0A	86,00	1
Boy: 2	3TF45 Kontaktör için	3TY7 450-0A	98,00	1
Boy: 3	3TF46 Kontaktör için	3TY7 460-0A	130,00	1
Boy: 3	3TF47 Kontaktör için	3TY7 470-0A	150,00	1
Boy: 4	3TB47 Kontaktör için	3TY6 470-0A	172,00	1
Boy: 4	3TF48 Kontaktör için	3TY7 480-0A	185,00	1
Boy: 4	3TF49 Kontaktör için	3TY7 490-0A	231,00	1
Boy: 6	3TB50 Kontaktör için	3TY6 500-0A	392,00	1
Boy: 6	3TF50 Kontaktör için	3TY7 500-0A	377,00	1
Boy: 6	3TF51 Kontaktör için	3TY7 510-0A	397,00	1
Boy: 8	3TB52 Kontaktör için	3TY6 520-0A	579,00	1
Boy: 8	3TF52 Kontaktör için	3TY7 520-0A	491,00	1
Boy: 8	3TF53 Kontaktör için	3TY7 530-0A	579,00	1
Boy: 10	3TB54 Kontaktör için	3TY6 540-0A	826,00	1
Boy: 10	3TF54 Kontaktör için	3TY7 540-0A	776,00	1
Boy: 10	3TF55 Kontaktör için	3TY7 550-0A	956,00	1
Boy: 12	3TB56 Kontaktör için	3TY6 560-0A	1.340,00	1
Boy: 12	3TF56 Kontaktör için	3TY7 560-0A	1.295,00	1
Boy: 12	3TF57 Kontaktör için	3TY7 570-0A	1.495,00	1
Boy: 14	3TF68 Kontaktör için	3TY7 680-0B	5.754,00	1
Boy: 14	3TF69 Kontaktör için	3TY7 690-0B	5.970,00	1



3TY7 561-1..

## YEDEK YARDIMCI KONTAKLAR ve MEKANİKİ KİLİTLEME MEKANİZMASI

Yedek Yardımcı 1. Kontak Sağ-Sol (1NO+1NC) Kontaktlar ;	3TY7 561-1AA00	24,90	1
3TF44/3TF69 için 2. Kontak Sağ-Sol (1NO+1NC) Kontak Bloğu	3TY7 561-1KA00	24,90	1
Mekaniki Kilitleme (3TF44-3TF55 için)	3TX74 66-1A	111,00	1
Mekanizması (3TF56-3TF57 için)	3TX75 66-1A	118,00	1
(3TF68-3TF69 için)	3TX76 86-1A	2.030,00	1



3RT1924-5A.01

Malzeme Cinsi	Anma Gerilimi AC (V)	Sipariş No	Birim Fiyatı TL / Adet	Adet / Kutu
---------------	----------------------	------------	------------------------	-------------

**SIRIUS KONTAKTÖRLER İÇİN AC YEDEK BOBİNLER**

Boy: S0 Kontaktörler için	24	3RT1924-5AB01	37,80	1
	230	3RT1924-5AP01	37,80	1
Boy: S2 3RT1034-... Kontaktörler için	24	3RT1934-5AB01	46,20	1
	230	3RT1934-5AP01	46,20	1
Boy: S2 3RT1035- 3RT1036-... Kontaktörler için	24	3RT1935-5AB01	46,20	1
	230	3RT1935-5AP01	46,20	1
Boy: S3 3RT1044-... Kontaktörler için	24	3RT1944-5AB01	56,50	1
	230	3RT1944-5AP01	56,50	1
Boy: S3 3RT1045-3RT1046-... Kontaktörler için	24	3RT1945-5AB01	120,00	1
	230	3RT1945-5AP01	120,00	1

Malzeme Cinsi	Anma Gerilimi AC (V)	Sipariş No	Birim Fiyatı TL / Adet	Adet / Kutu
---------------	----------------------	------------	------------------------	-------------

**SIRIUS KONTAKTÖRLER İÇİN DC YEDEK BOBİNLER**

Boy: S2 Kontaktörler için	24	3RT1934-5BB41	129,00	1
Boy: S3 Kontaktörler için	24	3RT1944-5BB41	203,00	1



3RT1955-5A

Malzeme Cinsi	Anma Gerilimi AC/DC (V)	Sipariş No	Birim Fiyatı TL / Adet	Adet / Kutu
---------------	-------------------------	------------	------------------------	-------------

**SIRIUS KONTAKTÖRLER İÇİN AC/DC YEDEK BOBİNLER (Boy S6-S10-S12 için)**

Boy: S6 Kontaktörler için	24	3RT1955-5AB31	192,00	1
Boy: S10 Kontaktörler için	24	3RT1965-5AB31	236,00	1
Boy: S12 Kontaktörler için	24	3RT1966-5AB31	252,00	1

**SIRIUS KONTAKTÖRLER İÇİN AC/DC YEDEK BOBİNLER (Boy S6-S10-S12 için)**

Boy: S6 Kontaktörler için	230	3RT1955-5AP31	192,00	1
Boy: S10 Kontaktörler için	230	3RT1965-5AP31	236,00	1
Boy: S12 Kontaktörler için	230	3RT1975-5AP31	252,00	1

Malzeme Cinsi	Sipariş No	Birim Fiyatı TL / Adet	Adet / Kutu
---------------	------------	------------------------	-------------

**SIRIUS KONTAKTÖRLER İÇİN YEDEK ANA KONTAK TAKIMLARI**

Boy: S2 3RT1034-... Kontaktörler için	3RT1934-6A	109,00	1
Boy: S2 3RT1035-... Kontaktörler için	3RT1935-6A	129,00	1
Boy: S2 3RT1036-... Kontaktörler için	3RT1936-6A	181,00	1
Boy: S3 3RT1044-... Kontaktörler için	3RT1944-6A	203,00	1
Boy: S3 3RT1045-... Kontaktörler için	3RT1945-6A	236,00	1
Boy: S3 3RT1046-... Kontaktörler için	3RT1946-6A	311,00	1
Boy: S6 3RT1054-... Kontaktörler için	3RT1954-6A	394,00	1
Boy: S6 3RT1055-... Kontaktörler için	3RT1955-6A	513,00	1
Boy: S6 3RT1056-... Kontaktörler için	3RT1956-6A	635,00	1
Boy: S10 3RT1064-... Kontaktörler için	3RT1964-6A	825,00	1
Boy: S10 3RT1065-... Kontaktörler için	3RT1965-6A	977,00	1
Boy: S10 3RT1066-... Kontaktörler için	3RT1966-6A	1.215,00	1
Boy: S12 3RT1075-... Kontaktörler için	3RT1975-6A	1.369,00	1
Boy: S12 3RT1076-... Kontaktörler için	3RT1976-6A	1.607,00	1

Malzeme Cinsi	İşletme Akımı le AC-15 / AC-14	Sipariş No	Birim Fiyatı TL / Adet	Adet / Kutu
---------------	--------------------------------------	------------	---------------------------	----------------

**YARDIMCI KONTAKTÖRLER**



3RH11...-

Yardımcı Kontaktörler BOY S00		Vida Bağlantılı			
230 V AC	4NO	6A	3RH1140-1AP00	60,00	1
	3NO-1NC		3RH1131-1AP00	60,00	1
	2NO+2NC		3RH1122-1AP00	60,00	1
24 V DC	4NO		3RH1140-1BB40	69,00	1
	3NO+1NC		3RH1131-1BB40	69,00	1
	2NO+2NC		3RH1122-1BB40	69,00	1



3RH1921-1F..

Yardımcı Kontaktörler BOY S00		Cage Clamp			
230 V AC	4NO	6A	3RH1140-2AP00	60,00	1
	3NO-1NC		3RH1131-2AP00	60,00	1
	2NO+2NC		3RH1122-2AP00	60,00	1
24 V DC	4NO		3RH1140-2BB40	69,00	1
	3NO+1NC		3RH1131-2BB40	69,00	1
	2NO+2NC		3RH1122-2BB40	69,00	1



3RH1921-1CA..

Yardımcı Kontaktörler BOY S00		Vida Bağlantılı			
24 V AC	4NO	6A	3RH1140-1AB00	60,00	1
	3NO+1NC		3RH1131-1AB00	60,00	1
	2NO+2NC		3RH1122-1AB00	60,00	1

**YARDIMCI KONTAK BLOKLARI**

**Kontaktör ve Yardımcı Kontaktör Üzerine Takılabilen Tipler\*** Vida Bağlantılı

(Kontakt numaralandırması DIN 50005'e göre)

Boy : S00	1NO-1NC		3RH1911-1LA11	12,90	1
	2NO		3RH1911-1FA20	12,90	1
	1NO-1NC		3RH1911-1FA11	12,90	1
	2NC		3RH1911-1FA02	12,90	1
	4NO		3RH1911-1FA40	18,90	1
	3NO+1NC		3RH1911-1FA31	18,90	1
	2NO+2NC		3RH1911-1FA22	18,90	1
Boy : S0-S12	1NO+1NC		3RH1921-1LA11	12,90	1
	2NO+2NC		3RH1921-1FA22	18,90	1
	1NO		3RH1921-1CA10	8,40	1
	1NC		3RH1921-1CA01	8,40	1
	3NO+1NC		3RH1921-1FA31	18,90	1
	4NO		3RH1921-1FA40	18,90	1

\* : Cage clamp bağlantılı yardımcı kontak bloklarında sipariş numarasının 8. hanesi 2 olarak düzeltilmelidir.

**Kontaktörlere Yandan Monte Edilebilen Tipler** Vida Bağlantılı

(Kontakt numaralandırması DIN 50005'e göre)

Boy : S0-S12	2NO	6A	3RH1921-1EA20	8,40	1
	1NO+1NC		3RH1921-1EA11	8,40	1
	2NC		3RH1921-1EA02	8,40	1

**Kontaktörlere Önden Monte Edilebilen Tipler** Vida Bağlantılı

(Kontakt numaralandırması DIN 50012'ye göre)

Boy : S00	1NC	6A	3RH1911-1HA01	8,40	1
	1NO-2NC		3RH1911-1HA12	15,00	1
	1NO+3NC		3RH1911-1HA13	18,90	1
	2NO-2NC		3RH1911-1HA22	18,90	1

\* : Cage clamp bağlantılı yardımcı kontak bloklarında sipariş numarasının 8. hanesi 2 olarak düzeltilmelidir.



3RH1911-2HA..



3RH1921-2CA..

Malzeme Cinsi	Sipariş No	Birim Fiyatı TL /Adet	Adet / Kutu
---------------	------------	-----------------------	-------------

**SIRIUS KONTAKTÖRLER ve YARDIMCI KONTAKTÖRLER ÜZERİNE TAKILABİLEN AKSESUARLAR**



3RT1936-1C..

Malzeme Cinsi	Boy	AC / DC	Sipariş No	Birim Fiyatı TL /Adet	Adet / Kutu
Varistör	Boy: S00	AC 24-48V / DC 24-70V	3RT1916-1BB00	14,40	1
		AC 127-240V/DC 150-250V	3RT1916-1BD00	14,40	1
		AC 48-127V / DC 70-150V	3RT1916-1BC00	14,40	1
RC Eleman	Boy: S00	AC 24-48V / DC 24-70V	3RT1916-1CB00	14,40	1
		AC 127-240V/DC 150-250V	3RT1916-1CD00	14,40	1
		AC 48-127V / DC 70-150V	3RT1916-1CC00	14,40	1
Varistör	Boy: S0	AC 127-240V/DC 150-250V	3RT1926-1BD00	20,00	1
		AC 24-48V / DC 24-30V	3RT1926-1BB00	20,00	1
		AC 127-240V/DC 150-250V	3RT1926-1CD00	16,30	1
RC Eleman	Boy: S0	AC 24-48V / DC 24-30V	3RT1926-1CB00	16,30	1
		AC 127-240V/DC 150-250V	3RT1936-1CD00	24,90	1
		DC 12-250 V	3RT1916-1DG00	14,40	1



3RA1933-2A

**SIRIUS KONTAKTÖRLER İÇİN KİLİTLEME TAKIMI (YILDIZ ÜÇGEN KULLANIM İÇİN)**

Malzeme Cinsi	Boy	Sipariş No	Birim Fiyatı TL /Adet	Adet / Kutu	
(Elektriksel bara bağlantı parçası ve yıldız köprüsü dahil)	Boy: S00	3RA1913-2B	26,00	1	
	Boy: S0	3RA1923-2B	44,60	1	
	Boy: S00'da mek. kilitleme dahildir.	Boy: S2	3RA1933-2B	80,00	1
	Boy: S3	3RA1943-2B	91,00	1	

**SIRIUS KONTAKTÖRLER İÇİN KİLİTLEME TAKIMI (ENVERSÖR KULLANIM İÇİN)**

Malzeme Cinsi	Boy	Sipariş No	Birim Fiyatı TL /Adet	Adet / Kutu
(Elektriksel bara bağlantı parçası ve yıldız köprüsü dahil. Mekanik kilitleme ayrıca seçilecektir.)	Boy: S00	3RA1913-2A	21,80	1
	Boy: S0	3RA1923-2A	36,70	1
	Boy: S2	3RA1933-2A	83,60	1
	Boy: S00'da mek. kilitleme dahildir.	Boy: S3	3RA1943-2A	143,00



3RA1924-1A

**SIRIUS KONTAKTÖRLER İÇİN MEKANİK KİLİTLEME (ENVERSÖR KULLANIM İÇİN)**

Malzeme Cinsi	Boy	Sipariş No	Birim Fiyatı TL /Adet	Adet / Kutu
Önden takılan mekanik kilitleme	Boy: S0,S2,S3	3RA1924-1A	32,00	1
	Boy: S0,S2,S3	3RA1924-2B	38,00	1
	Boy: S6,S10,S12	3RA1954-2A	83,00	1

S6, S10, S12 boylarına takılabilen aksesuarlar için satış birimlerimize danışınız.

Malzeme Cinsi	Zaman Ayar Sahası	Sipariş No	Birim Fiyatı TL /Adet	Adet / Kutu
---------------	-------------------	------------	-----------------------	-------------

**SIRIUS KONTAKTÖRLERİN BOBİNİNE ADAPTE EDİLEN ELEKTRONİK ZAMAN RÖLELERİ**



3RT1926-2C..

Malzeme Cinsi	Boy	Zaman Ayar Sahası	Sipariş No	Birim Fiyatı TL /Adet	Adet / Kutu
Çekmede gecikmeli	Boy: S00	0.05 - 1 s	3RT1916-2CH11	109,00	1
		0.5 - 10 s	3RT1916-2CH21	109,00	1
		5 - 100 s	3RT1916-2CH31	109,00	1
Yrd. ger. düşmede gecikme	Boy: S00	0.05 - 1 s	3RT1916-2DH11	127,00	1
		0.5 - 10 s	3RT1916-2DH21	127,00	1
		5 - 100 s	3RT1916-2DH31	127,00	1
Çekmede gecikmeli	Boy: S0-S3	0.05 - 1 s	3RT1926-2CH11	98,00	1
		0.5 - 10 s	3RT1926-2CH21	98,00	1
		5 - 100 s	3RT1926-2CH31	98,00	1
Yrd. ger. düşmede gecikme	Boy: S0-S3	0.05 - 1 s	3RT1926-2DH11	127,00	1
		0.5 - 10 s	3RT1926-2DH21	127,00	1
		5 - 100 s	3RT1926-2DH31	127,00	1
Yıldız üçgen	Boy: S0-S3	1.5-30 s	3RT1926-2GD51	127,00	1

Malzeme Cinsi	Boy	Termik Ayar Sahası (A)	Sipariş No	Birim Fiyatı TL /Adet	Adet / Kutu
---------------	-----	------------------------	------------	-----------------------	-------------

**TERMİK RÖLELER**

**3UA5 Serisi**



3UA59

Faz korumalı, çevre sıcaklığına uyumlu, el ve otomatik konumlu, kontaktör tipine bağlı olmadan ayrı ve raya montaja uygun

Boy:0-4	Termik Ayar Sahası (A)	Sipariş No	Birim Fiyatı TL /Adet	Adet / Kutu
0.25-0.4	0.25-0.4	3UA59 00-0E	73,50	1
0.4-0.63	0.4-0.63	3UA59 00-0G	73,50	1
0.63-1	0.63-1	3UA59 00-0J	73,50	1
1-1.6	1-1.6	3UA59 00-1A	73,50	1
1.6-2.5	1.6-2.5	3UA59 00-1C	73,50	1
2.5-4	2.5-4	3UA59 00-1E	73,50	1
4-6.3	4-6.3	3UA59 00-1G	73,50	1
6.3-10	6.3-10	3UA59 00-1J	73,50	1
10-16	10-16	3UA59 00-2A	73,50	1
16-25	16-25	3UA59 00-2C	73,50	1
25-40	25-40	3UA59 00-2E	97,00	1
40-57	40-57	3UA59 00-2T	97,00	1
50-63	50-63	3UA59 00-2P	97,00	1



3UA50

Faz korumalı, çevre sıcaklığına uyumlu, el ve otomatik konumlu, kontaktör üzerine montaja uygun (3TB40 / 3TB41) (3TF30 / 3TF31) (3TF40 / 3TF41)

Boy:0	Termik Ayar Sahası (A)	Sipariş No	Birim Fiyatı TL /Adet	Adet / Kutu
0.1-0.16	0.1-0.16	3UA50 00-0A	69,00	1
0.16-0.25	0.16-0.25	3UA50 00-0C	69,00	1
0.25-0.4	0.25-0.4	3UA50 00-0E	69,00	1
0.4-0.63	0.4-0.63	3UA50 00-0G	69,00	1
0.63-1	0.63-1	3UA50 00-0J	69,00	1
1-1.6	1-1.6	3UA50 00-1A	69,00	1
1.6-2.5	1.6-2.5	3UA50 00-1C	69,00	1
2.5-4	2.5-4	3UA50 00-1E	69,00	1
4-6.3	4-6.3	3UA50 00-1G	69,00	1
6.3-10	6.3-10	3UA50 00-1J	69,00	1
8-12.5	8-12.5	3UA50 00-1K	69,00	1
10-14.5	10-14.5	3UA50 00-2S	69,00	1



3UA52

Faz korumalı, çevre sıcaklığına uyumlu, el ve otomatik konumlu, kontaktör üzerine montaja uygun (3TB42 / 3TB43) (3TF32 / 3TF33) (3TF42 / 3TF43)

Boy:1	Termik Ayar Sahası (A)	Sipariş No	Birim Fiyatı TL /Adet	Adet / Kutu
0.25-0.4	0.25-0.4	3UA52 00-0E	69,00	1
0.4-0.63	0.4-0.63	3UA52 00-0G	69,00	1
0.63-1	0.63-1	3UA52 00-0J	69,00	1
1-1.6	1-1.6	3UA52 00-1A	69,00	1
1.6-2.5	1.6-2.5	3UA52 00-1C	69,00	1
2.5-4	2.5-4	3UA52 00-1E	69,00	1
4-6.3	4-6.3	3UA52 00-1G	69,00	1
6.3-10	6.3-10	3UA52 00-1J	69,00	1
10-16	10-16	3UA52 00-2A	69,00	1
12.5-20	12.5-20	3UA52 00-2B	69,00	1
16.25	16.25	3UA52 00-2C	69,00	1



3UA55

Faz korumalı, çevre sıcaklığına uyumlu, el ve otomatik konumlu, kontaktör üzerine montaja uygun (3TF34 / 3TF35) (3TF44 / 3TF45)

Boy:2	Termik Ayar Sahası (A)	Sipariş No	Birim Fiyatı TL /Adet	Adet / Kutu
2.5-4	2.5-4	3UA55 00-1E	81,00	1
4-6.3	4-6.3	3UA55 00-1G	81,00	1
6.3-10	6.3-10	3UA55 00-1J	81,00	1
10-16	10-16	3UA55 00-2A	81,00	1
16-25	16-25	3UA55 00-2C	92,00	1
20-32	20-32	3UA55 00-2D	92,00	1
25-36	25-36	3UA55 00-2Q	98,00	1
32-40	32-40	3UA55 00-2R	98,00	1
36-45	36-45	3UA55 00-8M	104,00	1



Malzeme Cinsi	Boy	Termik Ayar Sahası (A)	Sipariş No	Birim Fiyatı TL /Adet	Adet / Kutu
---------------	-----	------------------------	------------	-----------------------	-------------

**TERMİK RÖLELER**



3UA58

**3UA58 Serisi**

Faz korumalı, çevre sıcaklığına uyumlu, el ve otomatik konumlu, kontaktör üzerine montaja uygun (3TF46, 47, 48, 49)

Boy:3-4	32-50	3UA58 00-2F	218,00	1
	40-57	3UA58 00-2T	218,00	1
	50-63	3UA58 00-2P	218,00	1
	63-80	3UA58 00-2U	230,00	1
	70-88	3UA58 00-8W	234,00	1



3UA61,3UA62

**3UA6 Serisi**

Faz korumalı, çevre sıcaklığına uyumlu, el ve otomatik konumlu, kontaktör üzerine ve kontaktör tipine bağlı olmadan ayrı montaj içindir.

Boy:6-8	55-80	3UA62 01-2H	267,00	1
10-12	80-110	3UA62 01-2X	294,00	1
14	80-110	3UA60 01-2X*	294,00	1
	110-135	3UA62 01-3J	376,00	1
	120-150	3UA61 01-3K-1**	381,00	1
	135-160	3UA62 01-3L	391,00	1
	150-180	3UA62 01-3M	437,00	1
	160-250	3UA66 00-3C	465,00	1
	200-320	3UA66 00-3D	473,00	1
	250-400	3UA66 00-3E	521,00	1
	320-500	3UA68 00-3F	804,00	1
	400-630	3UA68 00-3G	1.052,00	1

\* Sadece 3TF50 üzerine takılabilir.

\*\* Sadece 3TF51 üzerine takılabilir.

**3UW1 Serisi**



3UW10

Çevre sıcaklığına uyumlu, kontaktör üzerine montaja uygun (3TB40 / 3TB41) (3TF30 / 3TF31) (3TF40 / 3TF41)

Boy:0	0.25-0.4	3UW10 01-0E	63,00	1
	0.4-0.63 <td>3UW10 01-0G</td> <td>63,00</td> <td>1</td>	3UW10 01-0G	63,00	1
	0.63-1 <td>3UW10 01-0J</td> <td>63,00</td> <td>1</td>	3UW10 01-0J	63,00	1
	1-1.6 <td>3UW10 01-1A</td> <td>63,00</td> <td>1</td>	3UW10 01-1A	63,00	1
	1.6-2.5 <td>3UW10 01-1C</td> <td>63,00</td> <td>1</td>	3UW10 01-1C	63,00	1
	2.5-4 <td>3UW10 01-1E</td> <td>63,00</td> <td>1</td>	3UW10 01-1E	63,00	1
	4-6.3 <td>3UW10 01-1G</td> <td>63,00</td> <td>1</td>	3UW10 01-1G	63,00	1
	6.3-10 <td>3UW10 01-1J</td> <td>63,00</td> <td>1</td>	3UW10 01-1J	63,00	1
	8-12.5 <td>3UW10 01-1K</td> <td>63,00</td> <td>1</td>	3UW10 01-1K	63,00	1
	10-14.5 <td>3UW10 01-2S</td> <td>63,00</td> <td>1</td>	3UW10 01-2S	63,00	1
Boy:1	4-6.3	3UW13 01-1G	64,00	1
	6.3-10 <td>3UW13 01-1J</td> <td>64,00</td> <td>1</td>	3UW13 01-1J	64,00	1
	10-16 <td>3UW13 01-2A</td> <td>64,00</td> <td>1</td>	3UW13 01-2A	64,00	1
	16-25 <td>3UW13 01-2C</td> <td>64,00</td> <td>1</td>	3UW13 01-2C	64,00	1



3RB20..

**3RB2 ELEKTRONİK AŞIRI AKIM RÖLESİ SIRIUS**

- Class 10 Çalışma Sınıfı  
- 1NO+1NC yar. kontak  
- Test fonksiyonu  
- El/otomatik, uzaktan reset  
- Konum Göstergesi  
- Kendinden beslemeli  
- Faz düşmesine ve fazdaki asimetriye karşı duyarlı

S00	0,32-1,25	3RB2016-1NB0	154,00	1
S00	1-4	3RB2016-1PB0	154,00	1
S00	3-12	3RB2016-1SB0	154,00	1
S0	6-25	3RB2026-1QB0	185,00	1
S2	12.5-50	3RB2036-1UB0	292,00	1
S3	25-100	3RB2046-1EB0	403,00	1
S6	50-200	3RB2056-1FC2	533,00	1
S10/12	55-250	3RB2066-1GC2	571,00	1
S10/12	160-630	3RB2066-1MC2	1.058,00	1



3RB29..-



3RB2283-4AA1

Malzeme Cinsi	Boy	Termik Ayar Sahası (A)	Sipariş No	Birim Fiyatı TL /Adet	Adet / Kutu
---------------	-----	------------------------	------------	-----------------------	-------------

**ELEKTRONİK AŞIRI AKIM RÖLESİ 3RB29**

Yeni

Akım algılama modülleri	S00/S0	0.3...3	3RB2906-2BG1	329,00	1
	S00/S0	2.4...25	3RB2906-2DG1	334,00	1
	S2/S3	10...100	3RB2906-2JG1	350,00	1
	S6	20...200	3RB2956-2TG2	784,00	1
	S10/S12	63...630	3RB2966-2WH2	937,00	1
Değerlendirme modülü	-	-	3RB2283-4AA1	520,00	1
Fonk. genişletme modülü	Toprak kaçağı algılama		3RB2985-2CA1	63,00	1
Fonk. genişletme modülü	Top. kaçağı ve aşırı akım algılama		3RB2985-2CB1	47,00	1
Bağlantı kablosu	S00/S0/S2/S3		3RB2987-2B	30,00	1
Bağlantı kablosu	S6/S10/S12		3RB2987-2D	39,00	1

Kombinasyon oluşturmak için 1 adet akım algılama modülü, 1 adet değerlendirme modülü ve 1 adet bağlantı kablosu seçmek gerekir. Fonksiyon genişletme modülü opsiyoneldir.

Malzeme Cinsi	Boy	Termik Ayar Sahası (A)	Sipariş No (Vida Bağlantılı)	Sipariş No (Cage Clamp)	Birim Fiyatı TL /Adet	Adet / Kutu
---------------	-----	------------------------	------------------------------	-------------------------	-----------------------	-------------

**SIRIUS TERMİK RÖLELERİ**

Vida Bağlantılı



3RU1116-..B0



3RU1116-..C1



3RU19...3AA01

- Faz korumalı, 60°C pano içi sıcaklığa uygun	S00	0.11-0.16	3RU1116-0AB0	3RU1116-0AC1	76,00	1
		0.14-0.2	3RU1116-0BB0	3RU1116-0BC1	76,00	1
		0.18-0.25	3RU1116-0CB0	3RU1116-0CC1	76,00	1
		0.22-0.32	3RU1116-0DB0	3RU1116-0DC1	76,00	1
		0.28-0.4	3RU1116-0EB0	3RU1116-0EC1	76,00	1
- El ve otomatik konumlu,		0.35-0.5	3RU1116-0FB0	3RU1116-0FC1	76,00	1
		0.45-0.63	3RU1116-0GB0	3RU1116-0GC1	76,00	1
		0.55-0.8	3RU1116-0HB0	3RU1116-0HC1	76,00	1
- 1NO+1NC yardımcı kontaklı		0.7-1	3RU1116-0JB0	3RU1116-0JC1	76,00	1
		0.9-1.25	3RU1116-0KB0	3RU1116-0KC1	76,00	1
		1.1-1.6	3RU1116-1AB0	3RU1116-1AC1	76,00	1
		1.4-2	3RU1116-1BB0	3RU1116-1BC1	76,00	1
- Şalt pozisyon göstergeli		1.8-2.5	3RU1116-1CB0	3RU1116-1CC1	76,00	1
		2.2-3.2	3RU1116-1DB0	3RU1116-1DC1	76,00	1
		2.8-4	3RU1116-1EB0	3RU1116-1EC1	76,00	1
- Stop ve test butonlu		3.5-5	3RU1116-1FB0	3RU1116-1FC1	76,00	1
		4.5-6.3	3RU1116-1GB0	3RU1116-1GC1	76,00	1
		5.5-8	3RU1116-1HB0	3RU1116-1HC1	76,00	1
- Ayar göstergeli koruma kapaklı		7-10	3RU1116-1JB0	3RU1116-1JC1	76,00	1
		9-12	3RU1116-1KB0	3RU1116-1KC1	76,00	1
	S0	9-12.5	3RU1126-1KB0	3RU1126-1KDO	82,00	1
		14-20	3RU1126-4BB0	3RU1126-4BDO	82,00	1
S2		20-25	3RU1126-4DB0	3RU1126-4DDO	82,00	1
		18-25	3RU1136-4DB0	3RU1136-4DDO	99,00	1
		22-32	3RU1136-4EB0	3RU1136-4EDO	108,00	1
		28-40	3RU1136-4FB0	3RU1136-4FDO	111,00	1
		36-45	3RU1136-4GB0	3RU1136-4GDO	117,00	1
S3		40-50	3RU1136-4HB0	3RU1136-4HDO	140,00	1
		45-63	3RU1146-4JB0	3RU1146-4JDO	153,00	1
		57-75	3RU1146-4KB0	3RU1146-4KDO	153,00	1
	80-100	3RU1146-4MB0	3RU1146-4MDO	239,00	1	

**AKSESUARLAR**

Tek başına raya montaj için montaj parçası	S00	3RU1916-3AA01	21,00	1
	S0	3RU1926-3AA01	26,00	1
	S2	3RU1936-3AA01	33,00	1
	S3	3RU1946-3AA01	42,00	1
Uzaktan reset mekanizması	600mm.	3RU1900-1C	91,00	1
	400mm.	3RU1900-1B	90,00	1

Malzeme Cinsi	Motor Gücü (kW)	Nominal Akım (A)	Boy	Sipariş No	Birim Fiyatı TL / Adet	Adet / Kutu
---------------	-----------------	------------------	-----	------------	------------------------	-------------

**TRİFAZE MOTORLAR İÇİN KUTULU YOL VERİCİLER**

**Direk Yolverici (kontaktör dahil)**



3 RE10

Kumanda Besleme Gerilimi	5.5	12	S00	3RE1010-8XC17-0APO	134,00	1
230 V 50/60 Hz	7.5	17	S0	3RE1020-8XC25-0APO	183,00	1
	11	25	S0	3RE1020-8XC26-0APO	223,00	1

**Sağ-Sol Yolverici (2 kontaktör dahil)**

Kumanda Besleme Gerilimi	5.5	12	S00	3RE1310-8XC17-0APO	385,00	1
230 V 50/60 Hz						

Not : Termik röle ve ilave yardımcı kontaklar ayrıca seçilmelidir.

Malzeme Cinsi	Motor Gücü (kW)	Nominal Akım (A)	Boy	Sipariş No	Birim Fiyatı TL / Adet	Adet / Kutu
---------------	-----------------	------------------	-----	------------	------------------------	-------------

**KOMPLE MONTAJLI SAĞ-SOL DÖNÜŞ KOMBİNASYONLARI**

AC230 V



3RA 134.

Mekanik kilitleme ve bağlantı parçaları dahil	3	7	S00	3RA1315-8XB30-1APO	189,00	1
	4	9	S00	3RA1316-8XB30-1APO	200,00	1
	5.5	12	S00	3RA1317-8XB30-1APO	236,00	1
	7.5	17	S0	3RA1325-8XB30-1AL2	331,00	1
	11	25	S0	3RA1326-8XB30-1AL2	418,00	1
	15	32	S2	3RA1334-8XB30-1AL2	606,00	1
	18.5	40	S2	3RA1335-8XB30-1AL2	660,00	1
	22	50	S2	3RA1336-8XB30-1AL2	834,00	1
	30	65	S3	3RA1344-8XB30-1AL2	1.185,00	1
37	80	S3	3RA1345-8XB30-1AL2	1.399,00	1	
45	95	S3	3RA1346-8XB30-1AL2	1.749,00	1	

**KOMPLE MONTAJLI YILDIZ ÜÇGEN KOMBİNASYONLARI**

AC230 V



3RA 141.

Zaman rölesi, bağlantı parçaları, bağlantı köprüleri dahildir. (Boy S2 ve S3'de montaj plakaları da dahildir. Boy S00'da mekanik kilitleme de dahildir.)	5.5	12	S00	3RA1415-8XB31-1APO	538,00	1
	7.5	17	S00	3RA1416-8XB31-1APO	592,00	1
	11	25	S0	3RA1423-8XC21-1AL2	647,00	1
	15/18.5	32/40	S0	3RA1425-8XC21-1AL2	796,00	1
	22/30	50/65	S2	3RA1434-8XC21-1AL2	1.130,00	1
	37	80	S2	3RA1435-8XC21-1AL2	1.279,00	1
	45	95	S2	3RA1436-8XC21-1AL2	1.656,00	1
	55	115	S3	3RA1444-8XC21-1AL2	2.087,00	1
	75	150	S3	3RA1445-8XC21-1AL2	2.584,00	1

Not: Komple montajlı kombinasyonlarda kullanılan tüm parçaların sipariş numaralarını arka sayfalardaki tablolarda bulabilirsiniz.

Malzeme Cinsi	Kısa Devre Kesme Kapasitesi Icu	Boy	Termik Ayar Sahası (A)	Sipariş No	Birim Fiyatı TL / Adet	Adet / Kutu	
<b>SIRIUS MOTOR KORUMA ŞALTERLERİ</b>							
<b>Vida Bağlantılı</b>							
60°C Pano içi sıcaklıkta bitişik montaja uygun. Termik ve kısa devre korumalı, Raya montaja uygun	100kA	S00	0.14-0.2	3RV1011-0BA10	94,00	1	
			0.22-0.32	3RV1011-0DA10	94,00	1	
			0.28-0.4	3RV1011-0EA10	94,00	1	
			0.45-0.63	3RV1011-0GA10	94,00	1	
			0.55-0.8	3RV1011-0HA10	97,00	1	
			0.7-1	3RV1011-0JA10	97,00	1	
			1.1-1.6	3RV1011-1AA10	97,00	1	
			1.4-2	3RV1011-1BA10	98,00	1	
			1.8-2.5	3RV1011-1CA10	98,00	1	
			2.2-3.2	3RV1011-1DA10	98,00	1	
			2.8-4	3RV1011-1EA10	98,00	1	
			3.5-5	3RV1011-1FA10	98,00	1	
			4.5-6.3	3RV1011-1GA10	98,00	1	
	50KA	S00	5.5-8	3RV1011-1HA10	102,00	1	
			7-10	3RV1011-1JA10	107,00	1	
			9-12	3RV1011-1KA10	107,00	1	
	100kA	S0	0,11-0,16	3RV1021-0AA10	96,00	1	
			0,14-0,20	3RV1021-0BA10	96,00	1	
			0,18-0,25	3RV1021-0CA10	96,00	1	
0,22-0,32			3RV1021-0DA10	96,00	1		
0,28-0,4			3RV1021-0EA10	96,00	1		
0,35-0,5			3RV1021-0FA10	96,00	1		
0,45-0,63			3RV1021-0GA10	96,00	1		
0,55,0,8			3RV1021-0HA10	96,00	1		
0,7-1			3RV1021-0JA10	99,00	1		
0,9-1,25			3RV1021-0KA10	99,00	1		
1,1-1,6			3RV1021-1AA10	103,00	1		
1,4-2			3RV1021-1BA10	103,00	1		
1.8-2.5			3RV1021-1CA10	109,00	1		
2.2-3.2			3RV1021-1DA10	109,00	1		
2.8-4			3RV1021-1EA10	109,00	1		
3.5-5			3RV1021-1FA10	109,00	1		
4.5-6.3			3RV1021-1GA10	109,00	1		
5.5-8			3RV1021-1HA10	109,00	1		
7-10			3RV1021-1JA10	117,00	1		
9-12.5			3RV1021-1KA10	117,00	1		
50KA			S0	11-16	3RV1021-4AA10	122,00	1
				14-20	3RV1021-4BA10	123,00	1
				17-22	3RV1021-4CA10	134,00	1
				20-25	3RV1021-4DA10	143,00	1
S2			S2	22-32	3RV1031-4EA10	258,00	1
	28-40	3RV1031-4FA10		384,00	1		
	36-45	3RV1031-4GA10		398,00	1		
	40-50	3RV1031-4HA10		410,00	1		
S3	S3	45-63	3RV1041-4JA10	415,00	1		
		57-75	3RV1041-4KA10	435,00	1		
		70-90	3RV1041-4LA10	441,00	1		
		80-100	3RV1041-4MA10	473,00	1		



3RV1011-..



3RV1041-..

Malzeme Cinsi	Sipariş No	Birim Fiyatı TL / Adet	Adet / Kutu
---------------	------------	------------------------	-------------

**MOTOR KORUMA ŞALTERLERİNE MONTE EDİLEBİLEN AKSESUARLAR**



3RV1901-1.



3RV1902-1..



3RV1901-1A



3RV1921-1M



3RV1915-5A

Yardımcı kontak, üstten yatay montajlı (1C/0)* (1NO+1NC)		3RV1901-1D	10,40	1
		3RV1901-1E	11,60	1
Yandan montajlı, vidalı (1NO+1NC)		3RV1901-1A	11,60	1
Yandan montajlı, Cage Clamp (1NO+1NC)		3RV1901-2A	13,80	1
Aşırı Akım ve kısa devre ihbarı için alarm şalteri (2NO+2NC)** (Boy S00'da kullanılmaz!)		3RV1921-1M	31,30	1
Düşük gerilim bobini	AC 230 V	3RV1902-1AP0	41,60	1
	AC 400V	3RV1902-1AV0	41,60	1
Açtırma bobini	AC 230 V	3RV1902-1DPO	41,60	1
	AC 400V	3RV1902-1DVO	41,60	1
S00 Kontaktör-S00 Güç şalteri ara bağlantı parçası		3RA1911-1AA00	4,70	10
S00 Kontaktör-S0		3RA1921-1DA00	5,20	10
S0 Kontaktör-S0		3RA1921-1AA00	6,50	10
S2 Kontaktör-S2		3RA1931-1AA00	13,80	5
S3 Kontaktör-S3		3RA1941-1AA00	20,20	5

\* Enversör

\*\* Herbir ihbar için 1NO+1NC kontak mevcuttur. Bu alarm şalteri boy S0, S2 ve S3'de kullanılır.

**MOTOR KORUMA ŞALTERLERİ İÇİN KUTU ve BARA AKSESUARLARI**

Muhafaza kutusu boy S00 için, 54 mm genişlik		3RV1913-1CA00	26,40	1
Muhafaza kutusu boy S0 için		3RV1923-1CA00	30,30	1
Muhafaza kutusu boy S2 için		3RV1933-1DA00	121,00	1
Acil stop kapı tahrik mekanizması boy S0-S3 130 mm		3RV1926-0C	84,00	1
	330 mm	3RV1926-0L	86,00	1
Kapı tahrik mekanizması	boy S0-S3 330 mm	3RV2926-0K	84,00	1
5 şalter için 3 fazlı bara bağlantı parçası boy S00, S0		3RV1915-1DB	24,60	1
3 Fazlı besleme klemensi, üstten montajlı, boy S00		3RV1915-5A	16,80	1
Güç şalteri raya mek. montajı için adaptör	Boy: S2	3RA1932-1AA00	36,20	1
	Boy: S3	3RA1942-1AA00	47,40	1



3RA1931-1AA00



3RA1921-1AA00



3RV1913-1AC00



3RV1926-0K



3RV1915-1DB

\* 40 mm'lik sistem : Baralar arası mesafe 40 mm

SIRIUS SERİSİ ÜRÜNLERE MONTE EDİLEBİLEN TÜM AKSESUARLARI SIRIUS PROSPEKTİNDE BULABİLİRSİNİZ.

## SIRIUS BARA SİSTEM ÜRÜNLERİ

Yeni

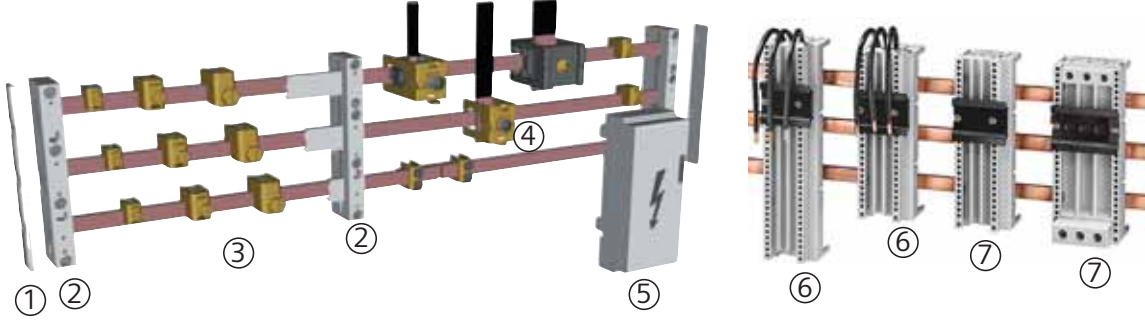

	Malzeme Cinsi	Sipariş No	Birim Fiyatı TL / Adet	Adet / Kutu	
①	Bara sonlandırıcı	60 mm'lik bara sistemleri için	8US1922-1AC00	13,00	1
②	Bara tutucusu	40 mm'lik bara sistemleri için	8US1903-3AB00	68,20	1
		60 mm'lik bara sistemleri için	8US1923-2AA01	68,20	1
③	Tek telli iletkenler için bağlantı klemensleri				
	5 mm'lik bara kalınlığı için	1,5-16 mm <sup>2</sup>	8US1921-2AA00	3,80	1
		4-35 mm <sup>2</sup>	8US1921-2AB00	4,50	1
		16-70 mm <sup>2</sup>	8US1921-2AD00	6,00	1
		16-120mm <sup>2</sup>	8US1921-2AC00	16,10	1
	10 mm'lik bara kalınlığı için	1,5-16 mm <sup>2</sup>	8US1921-2BA00	7,30	1
		4-35 mm <sup>2</sup>	8US1921-2BB00	10,20	1
		16-70 mm <sup>2</sup>	8US1921-2BD00	11,70	1
		16-120mm <sup>2</sup>	8US1921-2BC00	16,10	1
④	Bara bağlantı klemensleri				
	10 mm'lik bara kalınlığı için	240 mm <sup>2</sup> kesitli kabloya kadar	8US1941-2AC00	44,90	1
		20mm x 5 mm'den 30mm x 10 mm'ye kadar	8US1941-2BB00	39,20	1
		2mm x 40 mm x 10 mm bara için	8US1941-2BA00	204,00	1
⑤	Enerji besleme parçası (kapağı ile birlikte)	60 mm'lik bara sistemleri için	8US1921-1AA00	116,00	1
⑥	Bara adaptörleri	Boy 00/S0 En: 45 mm Boy: 121 mm	8US1051-5DJ07	42,00	1
	(40 mm'lik bara sistemleri için)	Boy 00/S0 En: 55 mm Boy: 121 mm	8US1061-5DJ07	47,00	1
		Boy 00/S0 En: 45 mm Boy: 139 mm	8US1051-5DK07	67,00	1
		Boy 00/S0 En: 45 mm Boy: 182 mm	8US1051-5DM07	73,00	1
		Boy S2 En: 55 mm Boy: 139 mm	8US1061-5FK08	87,00	1
		Boy S2 En: 55 mm Boy: 182 mm	8US1061-5FM08	93,00	1
		Boy S2 En: 55 mm Boy: 242 mm	8US1061-5FP08	102,00	1
		Boy S3 En: 70 mm Boy: 182 mm	8US1111-4SM00	168,00	1
	Bara adaptörleri	Boy 00/S0 En: 45 mm Boy: 182 mm	8US1251-5DM07	79,00	1
	(60 mm'lik bara sistemleri için)	Boy S2 En: 55 mm Boy: 182 mm	8US1261-5FM08	93,00	1
		Boy S2 En: 55 mm Boy: 242 mm	8US1261-5FP08	103,00	1
		Boy S3 En: 70 mm Boy: 182 mm	8US1111-4SM00	168,00	1
⑦	Cihaz tutucular	En: 45 mm Boy: 139 mm	8US1050-5AK00	58,00	1
	(40 mm'lik bara sistemleri için)	En: 55 mm Boy: 139 mm	8US1060-5AK08	58,00	1
		En: 45 mm Boy: 182 mm	8US1050-5AM00	59,00	1
		En: 55 mm Boy: 182 mm	8US1060-5AM00	68,00	1
		En: 55 mm Boy: 242 mm	8US1060-5AP00	79,00	1
	(60 mm'lik bara sistemleri için)	En: 45 mm Boy: 182 mm	8US1250-5AM00	62,00	1
		En: 55 mm Boy: 182 mm	8US1260-5AM00	68,00	1
		En: 55 mm Boy: 242 mm	8US1260-5AP00	79,00	1
	Bağlama kaması (iki taşıyıcıyı bağlamak için)		8US1998-1AA00	1,40	1

## 3RA6 SIRIUS KOMPAKT MOTOR ÇIKIŞLARI

Yeni

Yol Verme Şekli	Motor Gücü KW	Elektronik Termik Açtırmıcı Ayar Sahası (A)	Sipariş No	Birim Fiyatı TL / Adet	Adet / Kutu
-----------------	---------------	---	------------	------------------------	-------------

## Direk yolverici 3RA61



3RA61...

<ul style="list-style-type: none"> <li>Direk Yol verme için kontaktör ve elektronik termik röle ve motor koruma fonksiyonlarına sahip kompakt yolverici</li> <li>45 mm genişlik</li> <li>AC/DC 110...240V</li> <li>CLASS 10, CLASS 20 entegre edilmiş LED'ler</li> <li>Kaynamayan ana kontaklar</li> <li>Ömür bitiminde devre açma özelliği</li> <li>Güvenli açma - Kategori 2 (EN954-1)</li> </ul>	0,09	0,1...0,4	3RA6120-1AP32	451,00	1
	0,37	0,32...1,25	3RA6120-1BP32	465,00	1
	1,5	1...4	3RA6120-1CP32	507,00	1
	5,5	3...12	3RA6120-1DP32	535,00	1
	15	8...32	3RA6120-1EP32	806,00	1

## Sağ-sol dönüş yolverici 3RA62



3RA62...

<ul style="list-style-type: none"> <li>Sağ-sol dönüş için kontaktör ve elektronik termik röle ve motor koruma fonksiyonlarına sahip kompakt yolverici</li> <li>90 mm genişlik</li> <li>AC/DC 110...240V</li> <li>CLASS 10, CLASS 20 entegre edilmiş LED'ler</li> <li>Kaynamayan ana kontaklar</li> <li>Ömür bitiminde devre açma özelliği</li> <li>Güvenli açma - Kategori 2 (EN954-1)</li> </ul>	0,09	0,1...0,4	3RA6250-1AP32	806,00	1
	0,37	0,32...1,25	3RA6250-1BP32	818,00	1
	1,5	1...4	3RA6250-1CP32	847,00	1
	5,5	3...12	3RA6250-1DP32	945,00	1
	15	8...32	3RA6250-1EP32	1.212,00	1

Malzeme Cinsi	Sipariş No	Birim Fiyatı TL / Adet	Adet / Kutu
---------------	------------	------------------------	-------------

## 3RA6 SIRIUS KOMPAKT MOTOR ÇIKIŞLARI AKSESUARLARI

Yardımcı kontak blokları	1NO + NC	3RA6913-1A	26,00	1
	2NO	3RA6911-1A	26,00	1
	2NC	3RA6912-1A	26,00	1
Güç devresi besleme klemensi (Giriş ve çıkış için)		3RA6920-1A	38,00	1

**SIMOCODE - PRO (Siemens Motor Koruma ve Kumanda Sistemi)**

**SIMOCODE -PRO şalt panosunda bir çok önemli koruma fonksiyonunu tek bir cihazda sunmaktadır.**

- Elektronik Aşırı akım koruma (CLASS 5-40) akım ayar alanı ile (1:4), Faz kesilmesi/Asimetri tanıma, Termistor (PTC, NTC, KTY), Blokaj , Kaçak akım, Akım limit koruma

**İşletme esnasında anlık bilgiler**

- Anlık faz akımı %,  
- Start, Stop, Sağ, Sol, Yavaş, Hızlı, El-/ Otomatik, Motorun Şalt konumu, Test konumu, Soğuma zamanı devrede

**Erken uyarı**

- Aşırı yük, Akım sınırları aşıldı, Fazlarda asimetri  
- Termistor-Uyarısı, Blokaj

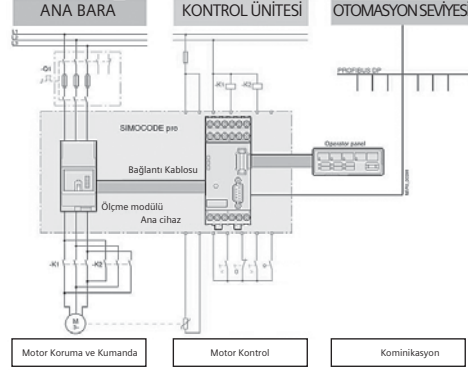
**Simocode-Pro C**

- Haberleşebilen motor koruma ve kumanda cihazıdır.
- Ayrılabilen akım trafosu sayesinde üç fazın akımını hassas ölçer, denetler, okuduğu max. akım değerlerini hafızalar ve Profibus-dp üzerinde kumanda merkezine gönderir.
- Motoru aşırı yüklenmeye, faz asimetrisine, aşırı sıcaklığa, faz kesilmesine karşı korur.
- Program yardımı ile tek bir cihazda bir çok fonksiyonu yerine getirir.
- Motor, sahada kumanda cihazı ile ve Otomasyon merkezden kumanda edilir.
- Otomasyon sistemleri ile sorunsuz iletişim sağlar.
- Diyagnostik, istatistiksel motor verilerini kayıt altına alır. Profibus üzerinden haberleşir.



SIMOCODE PRO C

**Simocode-Pro V**

Simocode-Pro C'nin tüm fonksiyonlarını içerir ve genişleme imkanı sayesinde sahada kendi başına bir sistemi kumanda etme yeteneğine sahiptir. 2 Dijital ve 2 Analog modül sayesinde motorun etki alanındaki diğer birimlerin motor üzerindeki etkisini denetler.

Toplam 12 dijital giriş, 7 dijital çıkış, 4 Analog giriş, 2 Analog çıkış ile kumanda etmektedir. Seçenekli akım trafosuna entegre ölçüm modülü sayesinde Motorun tüm elektriksel değerlerini denetler (U.I.P.S.Cos (phi)). Sıcaklık modülüne 3 tane sıcaklık sensörü bağlanabilir.



SIMOCODE PRO V

**Simocode-Pro V PN**

- Entegre Switch teknolojisi ile line ve ring bus topolojilerini destekler.
- Profisafe protokolu ile emniyetli olarak haberleşir.
- OPC UA Server özelliği ile açık haberleşme protokolleri ile haberleşir.
- İşletme, servis ve diagnostik bilgiler Standart Web Server üzerinden okunabilir.

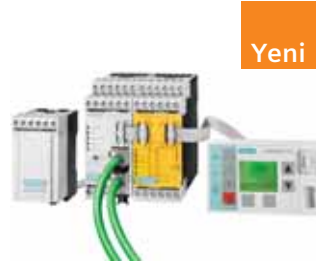

SIMOCODE PRO V PN



AKIM GERİLİM  
ÖLÇÜ MODÜLÜSICAKLIK ÖLÇER  
3 SENSÖR GİRİŞ

SIMOCODE PRO V PN

630 A AKIM TRAFOSU  
145 MM4 GİRİŞ 2 ÇIKIŞ  
DİJİTAL MODÜL

Malzeme Cinsi	Sipariş No.	Birim Fiyatı TL / Adet
<b>Akım Ölçme Modülü</b>		
0.3 .. 3A	3UF7100-1AA00-0	289,00
2.4..25A	3UF7101-1AA00-0	294,00
10..100A	3UF7102-1AA00-0	310,00
20..200A	3UF7103-1AA00-0	641,00
63..630A	3UF7104-1BA00-0	746,00
<b>Akım/Gerilim Ölçme Modülü</b>		
0.3 .. 3A	3UF7110-1AA00-0	599,00
2.4..25A	3UF7111-1AA00-0	610,00
10..100A	3UF7112-1AA00-0	620,00
20..200A	3UF7113-1AA00-0	945,00
63..630A	3UF7114-1BA00-0	1.045,00
<b>Ana Modül</b>		
Simocode Pro C	3UF7000-1AU00-0	993,00
Simocode Pro V	3UF7010-1AU00-0	1.329,00
Simocode Pro V PN	3UF7011-1AU00-0	1.427,00
<b>Genişleme Modülleri</b>		
Dijital genişleme modülü DC 24 V	3UF7300-1AB00-0	436,00
Dijital genişleme modülü AC/DC 110..240 V	3UF7300-1AU00-0	436,00
Analog genişleme modülü	3UF7400-1AA00-0	730,00
Kaçak akım modülü	3UF7500-1AA00-0	273,00
Sıcaklık Modülü	3UF7700-1AA00-0	609,00
<b>Aksesuarlar ve Yazılım</b>		
Operatör Paneli	3UF7200-1AA00-0	573,00
Gösterge Paneli	3UF7210-1AA00-0	945,00
Profibus adresleme konektörü	3UF7910-0AA00-0	168,00
0.025 m yassı kablo	3UF7930-0AA00-0	29,00
0.1 m yassı kablo	3UF7931-0AA00-0	29,00
0.3 m yassı kablo	3UF7935-0AA00-0	39,00
0.5 m yassı kablo	3UF7932-0AA00-0	48,00
PC kablosu RS 232	3UF7940-0AA00-0	179,00
PC kablosu USB	3UF7941-0AA00-0	290,00
Hafıza Modülü (Panoya montaj)	3UF7902-0AA00-0	147,00
SIMOCODE ES Basic	3ZS1312-4CC10-0YA5	221,00
SIMOCODE ES Standard	3ZS1312-5CC10-0YA5	1838,00

ET200S MOTOR STARTER, PROFIBUS/PROFINET ÜZERİNDEN HABERLEŞME İMKANI

Yol Verme Şekli	Motor Gücü KW	Normal Akım (A)	Sipariş No	Birim Fiyatı TL / Adet	Adet / Kutu
-----------------	---------------	-----------------	------------	------------------------	-------------

**Çok Fonksiyonlu Motor Starter**



Çok fonksiyonlu motor starter

Direk Yol verme	1.1	0,3..3	3RK1301-0AB10-0AA4	814,00	1
Çift Yönlü Yol verme			3RK1301-0AB10-1AA4	1.087,00	1
Yumuşak Yol Verme			3RK1301-0AB20-0AA4	1.308,00	1
Direk Yol verme	3	2,4...8	3RK1301-0BB10-0AA4	893,00	1
Çift Yönlü Yol verme			3RK1301-0BB10-1AA4	1.197,00	1
Yumuşak Yol Verme			3RK1301-0BB20-0AA4	1.392,00	1
Direk Yol verme	7.5	2,4..16	3RK1301-0CB10-0AA4	1.029,00	1
Çift Yönlü Yol verme		2,4..16	3RK1301-0CB10-1AA4	1.339,00	1
Yumuşak Yol Verme		2,4..16	3RK1301-0CB20-0AA4	1.518,00	1



ET200S Terminal Bloğu



Güç Modülü

**ET200S Yardımcı Donanım**

15MM-Enerji Busbar köprüsü L123	3RK1903-OAE00	44,00	1
30MM-Enerji Busbar köprüsü L123	3RK1903-OAF00	69,00	1
Sağ yan XB1/XB2 Terminal modul sabitleme	3RK1903-OAG00	95,00	1
Sağ yan XB3/XB4 Terminal modul sabitleme	3RK1903-OAG01	105,00	1
Kontrol Modülü (2DI LC COM)	3RK1903-0CH20	460,00	1
Mekanik frenli Motorlar için XB1 DC24 V ,4 A	3RK1903-0CB00	220,00	1
Mekanik frenli Motorlar için XB2 DC 500 V ,0,7 A	3RK1903-0CC00	220,00	1
40 Derece üstündeki çevre sıcaklığı için ara modul	3RK1903-0CD00	71,00	1
Mekanik frenli Motorlar için XB3 DC24 V ,4 A	3RK1903-0CE00	645,00	1
Mekanik frenli Motorlar için XB4 DC24 V ,4 A	3RK1903-0CF00	645,00	1
Motor Starter için Güç Modülü	3RK1903-0BA00	160,00	1
Güç modülü için Terminal modülü	3RK 1903-OAA00	90,00	1
Direkt-ve softstarter için kablo girişli terminal modülü	3RK 1903-OAK00	273,00	1
Direkt-ve softstarter için kablo girişsiz terminal modülü	3RK 1903-OAK10	258,00	1

## AS-Interface



3RX9501-0BA00



6GK1 415-2BA10

3RK1901-1NN10  
3RK1901-1NR213RK1901-1MX00  
3RX9801-0AA00

3RK2 400-1CE01-0AA2

Malzeme Cinsi	Sipariş No.	Birim Fiyatı TL / Adet
---------------	-------------	------------------------

## AS-i Güç Kaynakları

AS-i Güç kaynağı 3A , AC 120 /230 V	3RX9501-0BA00	1.035,00
AS-i Güç kaynağı 3A , DC 24V	3RX9501-1BA00	1.750,00
AS-i Güç kaynağı 5A , AC 120 /230 V	3RX9502-0BA00	1.335,00
AS-i Güç kaynağı 8A , AC 120 /230 V	3RX9503-0BA00	1.955,00

## AS-i Linkler

DP/AS-i Link Advanced, tekli master	6GK1 415-2BA10	2.880,00
DP/AS-i Link Advanced, çiftli master	6GK1 415-2BA20	3.750,00
IE/AS-i Link, tekli master	6GK1 411-2AB10	3.530,00
IE/AS-i Link, çiftli master	6GK1 411-2AB20	4.620,00

## AS-i Kablolar

AS-i sarı kablo , 100 m	3RX9010-0AA00	775,00
AS-i siyah kablo (DC 24 V), 100 m	3RX9020-0AA00	925,00

AS-i Extension plug (Güç kaynağı kullanmadan AS-i hattını 200 m'e kadar uzatmak için kullanılır)	3RK1901-1MX00	325,00
AS-i M12 bağlantı elemanı	3RX9801-0AA00	50,00
AS-i kompakt dağıtıcı (Yassı AS-i Kablosu bağlantı elemanı)	3RK1901-1NN10	75,00
AS-i M12 yassı- yuvarlak kablo dönüştürücü 1m kablolu	3RK1901-1NR11	84,00
AS-i/ Uaux M12 yassı- yuvarlak kablo dönüştürücü 1m kablolu	3RK1901-1NR21	155,00
AS-i adresleme cihazı	3RK1904-2AB01	1.575,00

## AS-i Slimline S22.5 ve S45 dijital I/O modülleri

22.5 veya 45 mm genişliğinde, IP20 pano tipi modüllerdir.

AS-i S22.5 4DI, standart slave	3RK1 200-0CE00-0AA2	355,00
AS-i S22.5 4DI, A/B slave	3RK2 200-0CE02-0AA2	455,00
AS-i S22.5 2DI / 2DO, standart slave	3RK1 400-0BE00-0AA2	405,00
AS-i S22.5 2DI / 2DO, standart slave, röle çıkışlı	3RK1 402-0BE00-0AA2	480,00
AS-i S22.5 4DO, standart slave	3RK1 100-1CE00-0AA2	445,00

AS-i S45 4DI / 4DO, standart slave, 1A	3RK1 400-1CE00-0AA2	490,00
AS-i S45 4DI / 4DO, standart slave, 2A	3RK1 400-1CE01-0AA2	590,00
AS-i S45 4DI / 4DO, standart slave, röle çıkışlı	3RK1 402-3CE00-0AA2	610,00
AS-i S45 4DI / 4DO, A/B slave, 2A	3RK2 400-1CE01-0AA2	575,00

## AS-Interface

Malzeme Cinsi	Sipariş No.	Birim Fiyatı TL / Adet
---------------	-------------	------------------------

## AS-i K60 ve K45 dijital I/O modülleri

IP67 saha tipi modüllerdir. AS-i bağlantısı montaj plakası aracılığıyla işleme teknolojisi ile gerçekleştirilir. Montaj plakaları ayrıca sipariş verilmelidir.



3RK1 400-1DQ00-0AA3

AS-i K60 8DI / 2DO, A/B slave	3RK2 400-1HQ00-0AA3	925,00
AS-i K60 8DI, standart slave	3RK1 200-0DQ00-0AA3	860,00
AS-i K60 8DI, A/B slave	3RK2 200-0DQ00-0AA3	905,00
AS-i K60 4DI / 4DO, standart slave	3RK1 400-1DQ00-0AA3	700,00
AS-i K60 4DI / 4DO, A/B slave	3RK2 400-1DQ00-0AA3	740,00
AS-i K60 4DI / 3DO, A/B slave	3RK2 400-1FQ03-0AA3	735,00

AS-i K45 4DI, standart slave	3RK1 200-0CQ20-0AA3	430,00
AS-i K45 4DI, A/B slave	3RK2 200-0CQ20-0AA3	465,00
AS-i K45 4DO, standart slave	3RK1 100-1CQ20-0AA3	520,00
AS-i K45 3DO, A/B slave	3RK2 100-1EQ20-0AA3	520,00
AS-i K45 2DI / 2DO, A/B slave	3RK2 400-1BQ20-0AA3	535,00

## K60 Analog modüller

## AS-i K60 2AI , standart slave

4..20 mA / ± 20 mA	3RK1 207-1BQ40-0AA3	970,00
± 10 V / 1..5 V	3RK1 207-2BQ40-0AA3	970,00
Pt100 / Ni100 / 0..600 ohm	3RK1 207-3BQ40-0AA3	970,00

## AS-i K60 2AI , A/B slave(Spec. 3.0)

4..20 mA / ± 20 mA	3RK2 207-1BQ50-0AA3	1.035,00
± 10 V / 1..5 V	3RK2 207-2BQ50-0AA3	1.035,00

## AS-i K60 4AI , standart slave

4..20 mA / ± 20 mA	3RK1 207-1BQ44-0AA3	1.120,00
± 10 V / 1..5 V	3RK1 207-2BQ44-0AA3	1.120,00
Pt100 / Ni100 / 0..600 ohm	3RK1 207-3BQ44-0AA3	1.120,00

## AS-i K60 2AO , standart slave

4..20 mA / ± 20 mA / 0..20 mA	3RK1 107-1BQ40-0AA3	1.045,00
± 10 V / 0..10 V / 1..5 V	3RK1 107-2BQ40-0AA3	1.045,00



3RK1 207-3BQ44-0AA3



3RK1 901-0CA00

## K60 ve K45 modülleri için montaj plakaları

K60 modüller için montaj plakası, duvar montaj	3RK1 901-0CA00	55,00
K60 modüller için montaj plakası, standart raya montaj	3RK1 901-0CB01	65,00
K45 modüller için montaj plakası, duvar montaj	3RK1 901-2EA00	33,00
K45 modüller için montaj plakası, standart raya montaj	3RK1 901-2DA00	34,00

## K20 dijital I/O modülleri

IP67 saha tipi modüllerdir. AS - i hattına bağlantı için yassı - yuvarlak kablo dönüştürücü kullanılmalıdır.

AS-i K20 4DI, A/B slave, M8 bağlantılı	3RK2 200-0CT30-0AA3	485,00
AS-i K20 4DI, A/B slave, M12 bağlantılı	3RK2 200-0CQ30-0AA3	460,00
AS-i K20 2DI / 2DO, A/B slave, M8 bağlantılı	3RK2 400-1BT30-0AA3	540,00
AS-i K20 2DI / 2DO, A/B slave, M12 bağlantılı	3RK2 400-1BQ30-0AA3	520,00
AS-i K20 4DO, A/B slave, M8 bağlantılı	3RK2 100-1CT30-0AA3	555,00



3RK2 200-0CT30-0AA3

Malzeme Cinsi	Motor Gücü (kW)	Nominal Akım (A)	Sipariş No	Birim Fiyatı TL / Adet	Adet / Kutu
---------------	-----------------	------------------	------------	------------------------	-------------

**SIRIUS SOFTSTARTER****Yeni****Direk Bağlantı ile Yumuşak Yol Verme**

3RW30...-1BB14

- Anma gerilimi 200-480 V ( $\pm\%10$ )
- İki ayrı ayar potansiyometresi
- 1. Gerilim rampası ayarı
- 2. Kalkış süresi ayarı 0-20 s
- 110-230V AC/DC, Kumanda Gerilimi
- Yol alma ihbar LED'i, 2 NO ihbar kontağı
- Entegre edilmiş by-pass kontaktları
- SIRIUS'a uygunluk

1.5	3.6	3RW3013-1BB14	370,00	1
3	6.5	3RW3014-1BB14	438,00	1
4	9	3RW3016-1BB14	497,00	1
5.5	12.5	3RW3017-1BB14	563,00	1
7.5	17.6	3RW3018-1BB14	641,00	1
11	25	3RW3026-1BB14	712,00	1
15	32	3RW3027-1BB14	827,00	1
18.5	38	3RW3028-1BB14	1.024,00	1
22	45	3RW3036-1BB14	1.286,00	1
30	63	3RW3037-1BB14	1.462,00	1
37	72	3RW3038-1BB14	1.902,00	1
45	80	3RW3046-1BB14	2.092,00	1
55	106	3RW3047-1BB14	2.266,00	1

NOT : SIRIUS Softstarter kullanıldığında köprüleme amaçlı ilave bir by-pass kontaktörüne gerek yoktur. Çift yönlü motor uygulamaları için şirketimizle görüşülmesini rica ederiz.

**SIRIUS-SOFTSTARTER MONOFAZE MOTORLAR İÇİN****Direk Bağlantı ile Yumuşak Yol Verme**

- Anma gerilimi 200-400 V ( $\pm\%10$ )
- Üç ayrı ayar potansiyometresi
- 1. Gerilim rampası ayarı
- 2. Kalkış süresi ayarı 0-20 s
- 3. Duruş süresi ayarı 0-20 s
- 115-230V AC, Kumanda Gerilimi
- Entegre edilmiş by-pass Kontaktları

4	25	3RW3026-1AA12	520,00	1
5.5	38	3RW3035-1AA12	815,00	1
11	75	3RW3045-1AA12	1.395,00	1



3RW40...-1BB14

**SIRIUS-SOFTSTARTER BOY S6-S12****Yeni****Direk Bağlantı ile Yumuşak Yol Verme**

- Anma gerilimi 200-460 V ( $\pm\%10$ )
- Dört ayrı ayar potansiyometresi
- 1. Gerilim rampası ayarı
- 2. Akım sınırlama
- 3. Duruş süresi ayarı 0-20 s
- 4. Kalkış süresi ayarı
- 110-230V AC/DC, Kumanda Gerilimi (3RW4055'e kadar)
- 230V AC, Kumanda gerilimi 3RW4055'den itibaren
- Entegre edilmiş by-pass Kontaktları
- Entegre edilmiş cihaz koruması, motor aşırı yük koruması, durum ve arıza uyarıları

5,5	12,5	3RW4024-1BB14	788,00	1
11	25	3RW4026-1BB14	884,00	1
15	32	3RW4027-1BB14	1.041,00	1
18,5	38	3RW4028-1BB14	1.307,00	1
22	45	3RW4036-1BB14	1.575,00	1
30	63	3RW4037-1BB14	1.938,00	1
37	72	3RW4038-1BB14	2.191,00	1
45	80	3RW4046-1BB14	2.458,00	1
55	106	3RW4047-1BB14	2.495,00	1
75	134	3RW4055-6BB44	4.128,00	1
90	162	3RW4056-6BB44	5.087,00	1
132	230	3RW4073-6BB44	5.721,00	1
160	280	3RW4074-6BB44	6.331,00	1
200	356	3RW4075-6BB44	7.438,00	1
250	432	3RW4076-6BB44	9.626,00	1

NOT : SIRIUS Softstarter kullanıldığında köprüleme amaçlı ilave bir by-pass kontaktörüne gerek yoktur. Çift yönlü motor uygulamaları için şirketimizle görüşülmesini rica ederiz.

Tablodaki güç değerleri CLASS 10 termik açma sınıfına göre düzenlenmiştir. Ağır yol alma şartlarında (CLASS 20 / CLASS 30) cihaz seçimi için şirketimize danışınız.



3RW40...-6BB44



3RW44...-



Malzeme Cinsi	Motor Gücü (kW)	Nominal Akım (A)	Sipariş No	Birim Fiyatı TL / Adet	Adet / Kutu
---------------	-----------------	------------------	------------	------------------------	-------------

## 3RW44 SIKOSTART SOFTSTARTER

Yeni

## AC Motor Yumuşak Kalkış ve Duruş Cihazları : Direk ve Kök 3 Bağlantı ile Yumuşak Yol Verme

• Dönüş moment kontrolü	15(22)	29(50)	3RW4422-1BC44	2.731,00	1
• Grafik ekran display (LCD)	18,5(30)	36(62)	3RW4423-1BC44	3.356,00	1
• Haberleşme özelliği	25(45)	47(81)	3RW4424-1BC44	4.009,00	1
• Entegre edilmiş motor aşırı yük ve cihaz koruması	30(55)	57(99)	3RW4425-1BC44	4.283,00	1
• Standart ve kök 3 bağlantı	37(75)	77(133)	3RW4426-1BC44	4.464,00	1
• Entegre edilmiş köprüleme kontağı	45(90)	93(161)	3RW4427-1BC44	5.122,00	1
• Pompa kalkış ve duruşuna uygun	55(110)	113(196)	3RW4434-6BC44	5.949,00	1
• Entegre edilmiş fren fonksiyonu, hata ve durum uyarıları	75(132)	134(232)	3RW4435-6BC44	7.449,00	1
• Kompakt yapı	90(160)	162(281)	3RW4436-6BC44	10.255,00	1
Standart Tiplerimiz Pompa versiyonu için de uygundur. Diğer motor güçleri için şirketimizle görüşülmesini rica ederiz.	110(200)	203(352)	3RW4443-6BC44	10.605,00	1
	132(250)	250(433)	3RW4444-6BC44	11.290,00	1
	160(315)	313(542)	3RW4445-6BC44	14.760,00	1
	200(355)	356(617)	3RW4446-6BC44	18.040,00	1
	250(400)	432(748)	3RW4447-6BC44	19.555,00	1
	315(560)	551(954)	3RW4453-6BC44	24.215,00	1
	355(630)	615(1065)	3RW4454-6BC44	28.175,00	1
	400(710)	693(1200)	3RW4455-6BC44	31.400,00	1
	450(800)	780(1351)	3RW4456-6BC44	35.530,00	1
	500(900)	880(1524)	3RW4457-6BC44	45.960,00	1
	560(1000)	970(1680)	3RW4458-6BC44	48.165,00	1
PROFIBUS Komünikasyon modülü	(Tüm 3RW44 Cihazlara uygun)		3RW4900-OKC00	1.228,00	1

Normal yol alma sınıfı dışında olan (CLASS 10 üzeri), atalet momenti yüksek olan uygulamalarda (Kırma-eleme, değirmen, fan uygulamaları) bir üst güç değerindeki cihaz seçilmelidir.

Not : Parantez içerisindeki değerler kök 3 bağlantı uygulandığında geçerlidir,

3RW44 El kitabı için :

[http://cache.automation.siemens.com/dnl/TEwNzkAAAA\\_21772518\\_HB/5352195-](http://cache.automation.siemens.com/dnl/TEwNzkAAAA_21772518_HB/5352195-)

Malzeme Cinsi	Akım (A)	Sipariş No	Birim Fiyatı TL / Adet	Adet / Kutu
---------------	----------	------------	------------------------	-------------

## ÜÇ FAZLI YARI İLETKEN KONTAKTÖRLER SIRIUS SC

Yeni



3RF24...-

## İki Fazdan Kontrollü Tipler

İşletme gerilimi 48-600 V Kumanda gerilimi 24 V DC	5,2	3RF2405-1BB04	387,00	1
	9,2	3RF2410-1BB04	428,00	1
	12,5	3RF2412-1BB04	471,00	1
	16	3RF2416-1BB04	520,00	1

## İki Fazdan Kontrollü Tipler

İşletme gerilimi 48-600 V Kumanda gerilimi 230 V AC	5,2	3RF2405-1BB54	389,00	1
	9,2	3RF2410-1BB54	431,00	1
	12,5	3RF2412-1BB54	477,00	1
	16	3RF2416-1BB54	525,00	1

Malzeme Cinsi	Akım (A)	Max. Güç (Ue=230V) kW	Sipariş No	Birim Fiyatı TL / Adet	Adet / Kutu
---------------	----------	-----------------------	------------	------------------------	-------------

## YARI İLETKEN RÖLELER (SOLID STATE RÖLELER) SIRIUS SC

Yeni

## Soğutucusuz, Sıfır Noktasında Anahtarlayabilen Tip, Kare Tip



İşletme gerilimi 24-240 V Kumanda gerilimi 24 V DC	Akım (A)	Max. Güç (Ue=230V) kW	Sipariş No	Birim Fiyatı TL / Adet	Adet / Kutu
20	4.6	3RF2020-1AA02	80,00	1	
30	6.9	3RF2030-1AA02	81,00	1	
50	11.5	3RF2050-1AA02	86,00	1	
70	16.1	3RF2070-1AA02	109,00	1	
90	20.7	3RF2090-1AA02	132,00	1	

## Soğutucusuz, Sıfır Noktasında Anahtarlayabilen Tip

3RF2120-...



İşletme gerilimi 24-240 V Kumanda gerilimi 24 V DC	Akım (A)	Max. Güç (Ue=400V) kW	Sipariş No	Birim Fiyatı TL / Adet	Adet / Kutu
20	4.6	3RF2120-1AA02	77,00	1	
30	6.9	3RF2130-1AA02	78,00	1	
50	11.5	3RF2150-1AA02	83,00	1	
70	16.1	3RF2170-1AA02	107,00	1	
90	20.7	3RF2190-1AA02	129,00	1	

## Soğutucusuz, Sıfır Noktasında Anahtarlayabilen Tip

3RF2120-...



İşletme gerilimi 230-460 V Kumanda gerilimi 24 V DC	Akım (A)	Max. Güç (Ue=400V) kW	Sipariş No	Birim Fiyatı TL / Adet	Adet / Kutu
20	8	3RF2120-1AA04	86,00	1	
30	12	3RF2130-1AA04	87,00	1	
50	20	3RF2150-1AA04	99,00	1	
70	28	3RF2170-1AA04	116,00	1	
90	36	3RF2190-1AA04	130,00	1	

Malzeme Cinsi	Akım (A)	Max. Güç (Ue=230V) kW	Sipariş No	Birim Fiyatı TL / Adet	Adet / Kutu
---------------	----------	-----------------------	------------	------------------------	-------------

## Soğutuculu, Sıfır Noktasında Anahtarlayabilen Tip

3RF2330-...



İşletme gerilimi 24-240 V Kumanda gerilimi 24 V DC	Akım (A)	Max. Güç (Ue=230V) kW	Sipariş No	Birim Fiyatı TL / Adet	Adet / Kutu
10.5	2.4	3RF2310-1AA02	118,00	1	
20	4.6	3RF2320-1AA02	127,00	1	
30	6.9	3RF2330-1AA02	133,00	1	
40	9.2	3RF2340-1AA02	155,00	1	
50	12	3RF2350-1AA02	165,00	1	

Malzeme Cinsi	Akım (A)	Max. Güç (Ue=400V) kW	Sipariş No	Birim Fiyatı TL / Adet	Adet / Kutu
---------------	----------	-----------------------	------------	------------------------	-------------

## Soğutuculu, Sıfır Noktasında Anahtarlayabilen Tip

3RF2340-...

İşletme gerilimi 230-460 V Kumanda gerilimi 24 V DC	Akım (A)	Max. Güç (Ue=400V) kW	Sipariş No	Birim Fiyatı TL / Adet	Adet / Kutu
10.5	4.2	3RF2310-1AA04	129,00	1	
20	8	3RF2320-1AA04	135,00	1	
30	12	3RF2330-1AA04	144,00	1	
40	16	3RF2340-1AA04	167,00	1	
50	20	3RF2350-1AA04	179,00	1	



## SENTRON VL160X - VL1600 TİPİ KOMPAKT GÜÇ ŞALTERLERİ

3 kutuplu

## TESİS KORUMASINA YÖNELİK KOMPACT GÜÇ ŞALTERLERİ

## 3 Kutuplu Kompakt Şalterler

- VL 160X tipi değiştirilebilir termik ayarlı, sabit manyetik ayarlı kompakt şalterler
- VL 160 - VL 630 tipi değiştirilebilir termik ayarlı, değiştirilebilir manyetik ayarlı kompakt şalterler
- VL 800 - VL 1600 tipi LSI fonksiyonlu, ETU20 elektronik açtırıcılı kompakt şalterler  
(ld=1.5... 10xln; td= 0 - 500 msn)

## 380/415 VAC Ics=Icu

Tip	Anma Akımı I <sub>n</sub> (A)	Termik Ayar Sahası I <sub>R</sub> (A)	Manyetik Ayar Sahası I <sub>l</sub> (A)	Açtırıcı Tipi	Sipariş No	Kesme Kapasitesi (kA)	Birim Fiyatı TL / Adet	Adet / Kutu	
VL160X	20	16-20	300	TM	3VL1702-1DD33-0AA0	55	459,00	1	
	32	25-32	300	TM	3VL1703-1DD33-0AA0	55	459,00	1	
	40	32-40	600	TM	3VL1704-1DD33-0AA0	55	459,00	1	
	50	40-50	600	TM	3VL1705-1DD33-0AA0	55	459,00	1	
	63	50-63	600	TM	3VL1706-1DD33-0AA0	55	459,00	1	
	80	63-80	1000	TM	3VL1708-1DD33-0AA0	55	459,00	1	
	100	80-100	1000	TM	3VL1710-1DD33-0AA0	55	459,00	1	
	125	100-125	1000	TM	3VL1712-1DD33-0AA0	55	529,00	1	
	160	125-160	1500	TM	3VL1716-1DD33-0AA0	55	553,00	1	
VL250	200	160-200	1000-2000	TM	3VL3720-1DC36-0AA0	55	778,00	1	
	250	200-250	1200-2500	TM	3VL3725-1DC36-0AA0	55	778,00	1	
VL400	315	250-315	1575-3150	TM	3VL4731-1DC36-0AA0	55	2.052,00	1	
	400	315-400	2000-4000	TM	3VL4740-1DC36-0AA0	55	2.319,00	1	
VL630	315	250-315	1575-3150	TM	3VL5731-1DC36-0AA0	55	2.546,00	1	
	400	315-400	2000-4000	TM	3VL5740-1DC36-0AA0	55	2.546,00	1	
	500	400-500	2500-5000	TM	3VL5750-1DC36-0AA0	55	2.546,00	1	
	630	500-630	3250-6300	TM	3VL5763-1DC36-0AA0	55	3.110,00	1	
VL800	800	320-800	8 x I <sub>n</sub>	ETU 20	3VL6780-1SE36-0AA0	55	4.369,00	1	
Ics=%50Icu	VL1250	1000	400-1000	11 x I <sub>n</sub>	ETU 20	3VL7710-1SE36-0AA0	55	5.837,00	1
		1250	500-1250	10 x I <sub>n</sub>	ETU 20	3VL7712-1SE36-0AA0	55	6.713,00	1
	VL1600	1600	640-1600	9 x I <sub>n</sub>	ETU 20	3VL8716-1SE30-0AA0	55	9.284,00	1



VL250

VL160 X	20	16-20	300	TM	3VL1702-2DD33-0AA0	70	536,00	1	
	32	25-32	300	TM	3VL1703-2DD33-0AA0	70	536,00	1	
	40	32-40	600	TM	3VL1704-2DD33-0AA0	70	536,00	1	
	50	40-50	600	TM	3VL1705-2DD33-0AA0	70	536,00	1	
	63	50-63	600	TM	3VL1706-2DD33-0AA0	70	536,00	1	
	80	63-80	1000	TM	3VL1708-2DD33-0AA0	70	536,00	1	
	100	80-100	1000	TM	3VL1710-2DD33-0AA0	70	536,00	1	
	125	100-125	1000	TM	3VL1712-2DD33-0AA0	70	867,00	1	
	160	125-160	1500	TM	3VL1716-2DD33-0AA0	70	904,00	1	
VL250	200	160-200	1000-2000	TM	3VL3720-2DC36-0AA0	70	1.120,00		
	250	200-250	1200-2500	TM	3VL3725-2DC36-0AA0	70	1.120,00		
VL400	315	250-315	1575-3150	TM	3VL4731-2DC36-0AA0	70	2.541,00	1	
	400	315-400	2000-4000	TM	3VL4740-2DC36-0AA0	70	2.887,00	1	
VL630	315	250-315	1575-3150	TM	3VL5731-2DC36-0AA0	70	3.155,00	1	
	400	315-400	2000-4000	TM	3VL5740-2DC36-0AA0	70	3.155,00	1	
	500	400-500	2500-5000	TM	3VL5750-2DC36-0AA0	70	3.155,00	1	
	630	500-630	3250-6300	TM	3VL5763-2DC36-0AA0	70	3.758,00	1	
VL800	800	320-800	8 x I <sub>n</sub>	ETU 20	3VL6780-2SE36-0AA0	70	5.521,00	1	
Ics=%50Icu	VL1250	1000	400-1000	11 x I <sub>n</sub>	ETU 20	3VL7710-2SE36-0AA0	70	6.136,00	1
		1250	500-1250	10 x I <sub>n</sub>	ETU 20	3VL7712-2SE36-0AA0	70	7.058,00	1
	VL1600	1600	640-1600	9 x I <sub>n</sub>	ETU 20	3VL8716-2SE30-0AA0	70	9.777,00	1

↑  
3 Bakır kablo ve bus-bar bağlantısı için blok klemensler  
6 Bara veya kablo papucu için bara bağlantı adaptörü  
0 Düz bara bağlantı parçası takılmış





**SENTRON VL160X - VL1600 TİPİ KOMPAKT GÜÇ ŞALTERLERİ**

3 kutuplu

**3 Kutuplu Tesis Korumasına Yönelik Termik Manyetik Kompakt Şalterler**

- VL 160X tipi değiştirilebilir termik ayarlı, sabit manyetik ayarlı kompakt şalterler
- VL 160 - VL 630 tipi değiştirilebilir termik ayarlı, değiştirilebilir manyetik ayarlı kompakt şalterler
- VL 800 - VL 1600 tipi LSI fonksiyonlu, ETU20 elektronik açtırıcılı kompakt şalterler  
( $I_d=1.5... 10xI_n$ ;  $t_d= 0 - 500$  msn)

380/415 V AC  $I_{cs} = \% 75 I_{cu}$



VL630

Tip	Anma Akımı $I_n$ (A)	Termik Ayar Sahası $I_R$ (A)	Manyetik Ayar Sahası $I_i$ (A)	Açtırıcı Tipi	Sipariş No	Kesme Kapasitesi (kA)	Birim Fiyatı TL / Adet	Adet / Kutu	
VL160	50	40-50	300-600	TM	3VL2705-3DC33-0AA0	100	733,00	1	
	63	50-63	300-600	TM	3VL2706-3DC33-0AA0	100	733,00	1	
	80	63-80	400-800	TM	3VL2708-3DC33-0AA0	100	733,00	1	
	100	80-100	500-1000	TM	3VL2710-3DC33-0AA0	100	733,00	1	
	125	100-125	625-1250	TM	3VL2712-3DC33-0AA0	100	1.139,00	1	
	160	125-160	800-1600	TM	3VL2716-3DC33-0AA0	100	1.139,00	1	
VL250	200	160-200	1000-2000	TM	3VL3720-3DC36-0AA0	100	1.411,00	1	
	250	200-250	1200-2500	TM	3VL3725-3DC36-0AA0	100	1.411,00	1	
VL400	315	250-315	1575-3150	TM	3VL4731-3DC36-0AA0	100	3.243,00	1	
	400	315-400	2000-4000	TM	3VL4740-3DC36-0AA0	100	3.677,00	1	
VL630	315	250-315	1575-3150	TM	3VL5731-3DC36-0AA0	100	4.021,00	1	
	400	315-400	2000-4000	TM	3VL5740-3DC36-0AA0	100	4.021,00	1	
	500	400-500	2500-5000	TM	3VL5750-3DC36-0AA0	100	4.021,00	1	
	630	500-630	3250-6300	TM	3VL5763-3DC36-0AA0	100	4.804,00	1	
VL800	800	320-800	$8 \times I_n$	ETU 20	3VL6780-3SE36-0AA0	100	6.396,00	1	
$I_{cs} = \% 50 I_{cu}$	VL1250	1000	400-1000	$11 \times I_n$	ETU 20	3VL7710-3SE36-0AA0	100	7.706,00	1
	1250	500-1250	$10 \times I_n$	ETU 20	3VL7712-3SE36-0AA0	100	8.764,00	1	
$I_{cs} = \% 50 I_{cu}$	VL1600	1600	640-1600	$9 \times I_n$	ETU 20	3VL8716-3SE30-0AA0	100	12.134,00	1

**3 Kutuplu Yük Ayırıcı Kompakt Şalterler**

Sabit Manyetik Açtırıcılı (Softstarter, Motor ve Hız Kontrol Uygulamalarına Yönelik)

380/415 V AC  $I_{cs} = I_{cu}$

$I_{cs} = \% 50 I_{cu}$	VL 160X	100	-	1800	-	3VL1710-1DE33-0AA0	55	377,00	1
	160	-	1800	-	3VL1716-1DE33-0AA0	55	428,00	1	
	VL 250	250	-	3500	-	3VL3725-1DE36-0AA0	55	593,00	1
	VL 400	400	-	5500	-	3VL4740-1DE36-0AA0	55	1.790,00	1
	VL 630	630	-	6500	-	3VL5763-1DE36-0AA0	55	2.313,00	1
	VL 800	800	-	6500	-	3VL6780-1DE36-0AA0	55	3.904,00	1
$I_{cs} = \% 50 I_{cu}$	VL 1250	1250	-	12000	-	3VL7712-1DE36-0AA0	55	5.594,00	1
	VL 1600	1600	-	14400	-	3VL8716-1DE30-0AA0	55	8.422,00	1
	VL 160X	100	-	1800	-	3VL1710-2DE33-0AA0	70	466,00	1
	160	-	1800	-	3VL1716-2DE33-0AA0	70	645,00	1	
	VL 250	250	-	3500	-	3VL3725-2DE36-0AA0	70	843,00	1
	VL 400	400	-	5500	-	3VL4740-2DE36-0AA0	70	2.078,00	1
	VL 630	630	-	6500	-	3VL5763-2DE36-0AA0	70	2.688,00	1
	VL 800	800	-	6500	-	3VL6780-2DE36-0AA0	70	4.225,00	1
	VL 1250	1250	-	12000	-	3VL7712-2DE36-0AA0	70	6.664,00	1
	VL 1600	1600	-	14400	-	3VL8716-2DE30-0AA0	70	8.779,00	1

380/415 V AC  $I_{cs} = \% 75 I_{cu}$

$I_{cs} = \% 50 I_{cu}$	VL 160X	100	-	1800	-	3VL2710-3DE33-0AA0	100	619,00	1
	160	-	1800	-	3VL2716-3DE33-0AA0	100	861,00	1	
	VL 250	250	-	3500	-	3VL3725-3DE36-0AA0	100	1.014,00	1
	VL 400	400	-	5500	-	3VL4740-3DE36-0AA0	100	2.511,00	1
	VL 630	630	-	6500	-	3VL5763-3DE36-0AA0	100	3.231,00	1
	VL 800	800	-	6500	-	3VL6780-3DE36-0AA0	100	5.085,00	1
$I_{cs} = \% 50 I_{cu}$	VL 1250	1250	-	12000	-	3VL7712-3DE36-0AA0	100	8.021,00	1
	VL 1600	1600	-	14400	-	3VL8716-3DE30-0AA0	100	10.569,00	1

- 3 Bakır kablo ve bus-bar bağlantısı için blok klemensler
- 6 Bara veya kablo papucu için bara bağlantı adaptörü
- 0 Düz bara bağlantı parçası takımı

## SENTRON VL160X - VL1600 TİPİ KOMPAKT GÜÇ ŞALTERLERİ

4 kutuplu

## 4 Kutuplu Kompakt Şalterler

- VL160 - VL400 - VL630 tipi değiştirilebilir termik ayarlı, değiştirilebilir manyetik ayarlı kompakt şalterler  
4. Kutup (N)'de aşırı akım ve kısa devre koruması **olmayan** tip. VL400'e kadar kaçak akım koruma modülü ile kullanılabilir.
- VL 800 - VL 1600 tipi LSI fonksiyonlu, ETU20 elektronik açtırıcılı kompakt şalterler  
( $I_d=1.5... 10 \times I_n$ ;  $t_d= 0 - 500$  msn)  
4. Kutup (N)'de aşırı akım ve kısa devre koruması **olan** tip.

Tip	Anma Akımı $I_n$ (A)	Termik Ayar Sahası $I_R$ (A)	Manyetik Ayar Sahası $I_L$ (A)	Açtırıcı Tipi	Sipariş No	Kesme Kapasitesi (kA)	Birim Fiyatı TL / Adet	Adet / Kutu
<b>380/415 VAC <math>I_{cs} = I_{cu}</math></b>								
VL160X	32	32	300	TM	3VL1703-1EH43-0AA0	55	552,00	1
	50	50	600	TM	3VL1705-1EH43-0AA0	55	552,00	1
	63	63	600	TM	3VL1706-1EH43-0AA0	55	552,00	1
	80	80	1000	TM	3VL1708-1EH43-0AA0	55	584,00	1
	100	100	1000	TM	3VL1710-1EH43-0AA0	55	683,00	1
	125	125	1000	TM	3VL1712-1EH43-0AA0	55	935,00	1
	160	160	1600	TM	3VL1716-1EH43-0AA0	55	1,045,00	1
VL160	50	40-50	300-600	TM	3VL2705-1EJ43-0AA0	55	636,00	1
	63	50-63	300-600	TM	3VL2706-1EJ43-0AA0	55	636,00	1
	80	63-80	400-800	TM	3VL2708-1EJ43-0AA0	55	672,00	1
	100	80-100	500-1000	TM	3VL2710-1EJ43-0AA0	55	786,00	1
	125	100-125	625-1250	TM	3VL2712-1EJ43-0AA0	55	1.074,00	1
	160	125-160	800-1600	TM	3VL2716-1EJ43-0AA0	55	1.202,00	1
VL250	200	160-200	1000-2000	TM	3VL3720-1EJ46-0AA0	55	1.386,00	1
	250	200-250	1250-2500	TM	3VL3725-1EJ46-0AA0	55	1.594,00	1
VL400	315	250-315	1575-3150	TM	3VL4731-1EJ46-0AA0	55	2.698,00	1
	400	320-400	2000-4000	TM	3VL4740-1EJ46-0AA0	55	3.064,00	1
VL630	500	400-500	2500-5000	TM	3VL5750-1EJ46-0AA0	55	3.247,00	1
	630	500-630	3250-6300	TM	3VL5763-1EJ46-0AA0	55	3.415,00	1
VL800	800	320-800	$8 \times I_n$	ETU 20	3VL6780-1TF46-0AA0	55	5.661,00	1
$I_{cs}=\%50 I_{cu}$	1000	400-1000	$11 \times I_n$	ETU 20	3VL7710-1TF46-0AA0	55	7.590,00	1
	1250	500-1250	$10 \times I_n$	ETU 20	3VL7712-1TF46-0AA0	55	8.589,00	1
$I_{cs}=\%50 I_{cu}$	1600	640-1600	$9 \times I_n$	ETU 20	3VL8716-1TF40-0AA0	55	11.460,00	1
VL160X	32	32	300	TM	3VL1703-2EH43-0AA0	70	683,00	1
	50	50	600	TM	3VL1705-2EH43-0AA0	70	683,00	1
	63	63	600	TM	3VL1706-2EH43-0AA0	70	683,00	1
	80	80	1000	TM	3VL1708-2EH43-0AA0	70	727,00	1
	100	100	1000	TM	3VL1710-2EH43-0AA0	70	852,00	1
	125	125	1000	TM	3VL1712-2EH43-0AA0	70	1.223,00	1
	160	160	1600	TM	3VL1716-2EH43-0AA0	70	1.370,00	1
VL160	50	40-50	300-600	TM	3VL2705-2EJ43-0AA0	70	786,00	1
	63	50-63	300-600	TM	3VL2706-2EJ43-0AA0	70	786,00	1
	80	63-80	400-800	TM	3VL2708-2EJ43-0AA0	70	836,00	1
	100	80-100	500-1000	TM	3VL2710-2EJ43-0AA0	70	979,00	1
	125	100-125	625-1250	TM	3VL2712-2EJ43-0AA0	70	1.338,00	1
	160	125-160	800-1600	TM	3VL2716-2EJ43-0AA0	70	1.502,00	1
VL250	200	160-200	1000-2000	TM	3VL3720-2EJ46-0AA0	70	1.706,00	1
	250	200-250	1250-2500	TM	3VL3725-2EJ46-0AA0	70	1.951,00	1
VL400	315	250-315	1575-3150	TM	3VL4731-2EJ46-0AA0	70	3.384,00	1
	400	320-400	2000-4000	TM	3VL4740-2EJ46-0AA0	70	3.831,00	1
VL630	500	400-500	2500-5000	TM	3VL5750-2EJ46-0AA0	70	4.176,00	1
	630	500-630	3250-6300	TM	3VL5763-2EJ46-0AA0	70	4.271,00	1
VL800	800	320-800	$8 \times I_n$	ETU 20	3VL6780-2TF46-0AA0	70	6.057,00	1
$I_{cs}=\%50 I_{cu}$	1000	400-1000	$11 \times I_n$	ETU 20	3VL7710-2TF46-0AA0	70	8.123,00	1
	1250	500-1250	$10 \times I_n$	ETU 20	3VL7712-2TF46-0AA0	70	9.191,00	1
$I_{cs}=\%50 I_{cu}$	1600	640-1600	$9 \times I_n$	ETU 20	3VL8716-2TF40-0AA0	70	12.310,00	1



3 Bakır kablo ve bus-bar bağlantısı için blok klemensler  
6 Bara veya kablo papucu için bara bağlantı adaptörü  
0 Düz bara bağlantı parçası takılması



## SENTRON VL160X - VL1600 KOMPAKT GÜÇ ŞALTERLERİ

4 kutuplu

## 4 Kutuplu Kompakt Şalterler

- VL160 - VL400 - VL630 tipi değiştirilebilir termik ayarlı, değiştirilebilir manyetik ayarlı kompakt şalterler
- 4. Kutup (N)'de aşırı akım ve kısa devre koruması **olmayan** tip. VL400'e kadar kaçak akım koruma modülü ile kullanılabilir.
- VL 800 - VL 1600 tipi LSI fonksiyonlu, ETU20 elektronik açtırıcılı kompakt şalterler (I<sub>d</sub>=1.5... 10xI<sub>n</sub>; t<sub>d</sub>= 0 - 500 msn)
- 4. Kutup (N)'de aşırı akım ve kısa devre koruması **olan** tip.

Tip	Anma Akımı I <sub>n</sub> (A)	Termik Ayar Sahası I <sub>R</sub> (A)	Manyetik Ayar Sahası I <sub>i</sub> (A)	Açtırıcı Tipi	Sipariş No	Kesme Kapasitesi (kA)	Birim Fiyatı TL / Adet	Adet / Kutu
<b>380/415 VAC I<sub>cs</sub> = % 75 I<sub>cu</sub></b>								
VL160	50	40-50	300-600	TM	3VL2705-3EJ43-0AA0	100	1.021,00	1
	63	50-63	300-600	TM	3VL2706-3EJ43-0AA0	100	1.021,00	1
	80	63-80	400-800	TM	3VL2708-3EJ43-0AA0	100	1.087,00	1
	100	80-100	500-1000	TM	3VL2710-3EJ43-0AA0	100	1.273,00	1
	125	100-125	625-1250	TM	3VL2712-3EJ43-0AA0	100	1.740,00	1
	160	125-160	800-1600	TM	3VL2716-3EJ43-0AA0	100	2.101,00	1
VL250	200	160-200	1000-2000	TM	3VL3720-3EJ46-0AA0	100	2.218,00	1
	250	200-250	1250-2500	TM	3VL3725-3EJ46-0AA0	100	2.535,00	1
VL400	315	250-315	1575-3150	TM	3VL4731-3EJ46-0AA0	100	4.194,00	1
	400	320-400	2000-4000	TM	3VL4740-3EJ46-0AA0	100	4.752,00	1
VL630	500	400-500	2500-5000	TM	3VL5750-3EJ46-0AA0	100	5.039,00	1
	630	500-630	3250-6300	TM	3VL5763-3EJ46-0AA0	100	5.297,00	1
VL800	800	320-800	8 x I <sub>n</sub>	ETU 20	3VL6780-3TF46-0AA0	100	6.510,00	1
VL1250	1000	400-1000	11 x I <sub>n</sub>	ETU 20	3VL7710-3TF46-0AA0	100	8.725,00	1
	1250	500-1250	10 x I <sub>n</sub>	ETU 20	3VL7712-3TF46-0AA0	100	9.881,00	1
VL1600	1600	640-1600	9 x I <sub>n</sub>	ETU 20	3VL8716-3TF40-0AA0	100	13.177,00	1

↑ 3 Bakır kablo ve bus-bar bağlantısı için blok klemensler  
6 Bara veya kablo papucu için bara bağlantı adaptörü  
0 Düz bara bağlantı parçası takılmış

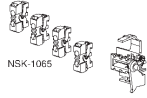
Düşük Gerilim ve  
Açtırma RölesiYardımcı Kontak ve  
Alarm Kontakıİlave Kontak  
ElemanıKapı Oyma  
Çerçeveleri

## SENTRON VL160 - VL1600 KOMPAKT ŞALTERLERİ AKSESUARLARI

Güç şalterleri tipi	Sipariş No	Birim Fiyatı TL / Adet	Adet / Kutu
---------------------	------------	------------------------	-------------

## Düşük Gerilim Röleleri

VL160X, VL160, VL250 ve VL400 için	110-127 VAC	3VL9400-1UG00	207,00	1
VL160X, VL160, VL250 ve VL400 için	220-250 VAC	3VL9400-1UH00	207,00	1
VL160X, VL160, VL250 ve VL400 için	380-415 VAC	3VL9400-1UJ00	207,00	1
VL160X, VL160, VL250 ve VL400 için	440-480 VAC	3VL9400-1UK00	207,00	1
VL630, VL800, VL1250, VL1600 için	110-127 VAC	3VL9800-1UG00	255,00	1
VL630, VL800, VL1250, VL1600 için	220-250 VAC	3VL9800-1UH00	255,00	1
VL630, VL800, VL1250, VL1600 için	380-415 VAC	3VL9800-1UJ00	255,00	1
VL630, VL800, VL1250, VL1600 için	440-480 VAC	3VL9800-1UK00	255,00	1

## Açtırma Röleleri

VL160X, VL160, VL250 ve VL400 için	110-127 VAC	3VL9400-1SR00	195,00	1
VL160X, VL160, VL250 ve VL400 için	208-277 VAC	3VL9400-1ST00	195,00	1
VL160X, VL160, VL250 ve VL400 için	380-600 VAC	3VL9400-1SV00	195,00	1
VL630, VL800, VL1250, VL1600 için	110-127 VAC	3VL9800-1SR00	243,00	1
VL630, VL800, VL1250, VL1600 için	208-277 VAC	3VL9800-1ST00	243,00	1
VL630, VL800, VL1250, VL1600 için	380-600 VAC	3VL9800-1SV00	243,00	1

## Yardımcı Kontaklar (kontak adaptörü dahil)

VL160X, VL160, VL250 ve VL400 için	2HS(1NO+1NC)	3VL9400-2AB00	84,00	1
VL630, VL800, VL1250, VL1600 için	4HS(2NO+2NC)	3VL9800-2AC00	135,00	1

## Alarm Kontakı (kontak adaptörü dahil)

VL160X, VL160, VL250 ve VL400 için	2HS(1NO+1NC)+1AS(1NO)	3VL9400-2AD00	110,00	1
VL630, VL800, VL1250, VL1600 için	2HS(1NO+1NC)+1AS(1NO)	3VL9800-2AE00	110,00	1

## İlave Kontak Elemanı (yardımcı kontak elemanı veya alarm kontak elemanı olarak kullanılabilir.)

VL160X, VL160, VL250, VL630, VL800, VL1250, VL1600 için	1NO	3SB3400-OJ	22,00	1
	1NC	3SB3400-OK	22,00	1

## Yardımcı Kontak Adaptörü

VL160X, VL160, VL250 ve VL400 için	N, sol sağ	3VL9400-2AH00	41,00	1
VL630, VL800, VL1250, VL1600 için	akses. bölmesi	3VL9816-2AL00	62,00	1

## Alarm Kontak Adaptörü

VL160X, VL160, VL250 ve VL400 için	sağ akses. bölmesi	3VL9400-2AJ20	56,00	1
VL160X, VL160, VL250 ve VL400 için	sol akses. bölmesi	3VL9400-2AJ10	56,00	1
VL630, VL800, VL1250, VL1600 için	sol akses. bölmesi	3VL9816-2AN10	62,00	1

NOT : SENTRON VL güç şalterlerinin izole edilmiş yuvalarına aksesuar takılabilir seçenekleri için sayfa 155'e bakınız.

## Kapı oyma çerçevesi

VL160X, ve VL160 ve VL 250 için		3VL9300-8BC00	29,00	1
VL400		3VL9400-8BC00	36,00	1
VL630, VL800 için		3VL9600-8BC00	42,00	1
VL1250, VL1600 için		3VL9800-8BC00	49,00	1

## Döner Tahrik Mekanizmalı veya Motorlu Şalter için Kapı Oyma Çerçevesi

VL160X, ve VL160 ve VL 250 için		3VL9300-8BG00	36,00	1
VL400		3VL9400-8BG00	49,00	1
VL630, VL800 için		3VL9600-8BG00	56,00	1
VL1250, VL1600 için		3VL9800-8BG00	63,00	1



### SETRON VL160 - VL1600 KOMPAKT ŞALTERLERİ AKSESUARLARI



Uzatma Kollu Tahrir

#### Uzatma Kollu tahrik mekanizması, komple, kapı ve pano kapağına montaj için \*

VL160X, VL160, ve VL250 için	3VL9300-3HF05	161,00	1
VL400	3VL9400-3HF05	185,00	1
VL630 - VL800	3VL9600-3HF05	268,00	1
VL1250 - VL1600 için	3VL9800-3HF05	613,00	1

#### Acil Stop kullanımı için komple uzatma kollu tahrik mekanizması (sarı-kırmızı) \*

VL160X, VL160, ve VL250 için	3VL9300-3HG05	173,00	1
VL400	3VL9400-3HG05	216,00	1
VL630 - VL800	3VL9600-3HG05	313,00	1
VL1250 - VL1600 için	3VL9800-3HG05	714,00	1

#### Döner tahrik mekanizması, 3 asma kilide kadar takılabilir \*

VL160X, VL160, ve VL250 için	3VL9300-3HA00	104,00	1
VL400	3VL9400-3HA00	117,00	1
VL630 - VL800	3VL9600-3HA00	166,00	1
VL1250 - VL1600 için	3VL9800-3HA00	389,00	1



Döner Tahrir

#### Acil Stop kullanımı için döner tahrik mekanizması (sarı-kırmızı) \*

VL160X, VL160, ve VL250 için	3VL9300-3HC00	126,00	1
VL400	3VL9400-3HC00	138,00	1
VL630 - VL800	3VL9600-3HC00	192,00	1
VL1250 - VL1600 için	3VL9800-3HC00	440,00	1

\* DI Modüllü VL160X Tipi şalterde kullanılmaz.

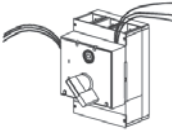

Erken açan / kapayan yardımcı kontak

#### Kapıdan tahrik ve döner tahrik mekanizmaları için erken kapayan veya erken açan yardımcı kontak elemanı

##### Erken kapayan tip (1.5 m kablosu ile birlikte)

VL160X, VL160, ve VL250 için	1 Enversör Kontak	3VL9300-3AS10	33,00	1
VL160X, VL160, ve VL250 için	2 Enversör Kontak	3VL9300-3AT10	59,00	1
VL400	1 Enversör Kontak	3VL9400-3AS10	39,00	1
VL400	2 Enversör Kontak	3VL9400-3AT10	69,00	1
VL630 - VL800	1 Enversör Kontak	3VL9600-3AS10	38,00	1
VL630 - VL800	2 Enversör Kontak	3VL9600-3AT10	67,00	1
VL1250 - VL1600 için	1 Enversör Kontak	3VL9800-3AS10	42,00	1
VL1250 - VL1600 için	2 Enversör Kontak	3VL9800-3AT10	76,00	1

##### Erken açan tip (1.5 m kablosu ile birlikte)

VL160X, VL160, ve VL250 için	1 Enversör Kontak	3VL9300-3AU10	33,00	1
VL160X, VL160, ve VL250 için	2 Enversör Kontak	3VL9300-3AW10	59,00	1
VL400	1 Enversör Kontak	3VL9400-3AU10	39,00	1
VL400	2 Enversör Kontak	3VL9400-3AW10	69,00	1
VL630 - VL800	1 Enversör Kontak	3VL9600-3AU10	38,00	1
VL630 - VL800	2 Enversör Kontak	3VL9600-3AW10	67,00	1
VL1250 - VL1600 için	1 Enversör Kontak	3VL9800-3AU10	42,00	1
VL1250 - VL1600 için	2 Enversör Kontak	3VL9800-3AW10	76,00	1



**SETRON VL160 - VL1600 KOMPAKT ŞALTERLERİ AKSESUARLARI**

Güç şalterleri tipi	Sipariş No	Birim Fiyatı TL / Adet	Adet / Kutu
---------------------	------------	------------------------	-------------

**Yay Kurlmalı Motor Mekanizması (Senkronizasyona Uygun)\***



Yay Kurlmalı Motor Mekanizması

VL160X, VL160, ve VL250 için	110-127 VAC/DC	3VL9300-3MN00	1.179,00	1
VL160X, VL160, ve VL250 için	220-250 VAC/DC	3VL9300-3MQ00	1.179,00	1
VL400	110-127 VAC/DC	3VL9400-3MN00	2.624,00	1
VL400	220-250 VAC/DC	3VL9400-3MQ00	2.624,00	1
VL630 - VL800	110-127 VAC/DC	3VL9600-3MN00	3.078,00	1
VL630 - VL800	220-250 VAC/DC	3VL9600-3MQ00	3.078,00	1

**Motor Mekanizması (Senkronizasyona Uygun Değil)\***

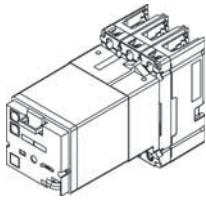

Motor Mekanizması

VL160X için	110-127 VAC/DC	3VL9100-3MD10	916,00	1
VL160X için	220-250 VAC/DC	3VL9100-3ME10	916,00	1
VL160, ve VL250 için	110-127 VAC/DC	3VL9300-3MD10	979,00	1
VL160, ve VL250 için	220-250 VAC/DC	3VL9300-3ME10	979,00	1
VL400 için	110-127 VAC/DC	3VL9400-3MD10	2.282,00	1
VL400 için	220-250 VAC/DC	3VL9400-3ME10	2.282,00	1
VL630 ve VL 800 için	110-127 VAC/DC	3VL9600-3MD10	2.461,00	1
VL630 ve VL 800 için	220-250 VAC/DC	3VL9600-3ME10	2.461,00	1
VL1250 ve VL 1600 için	110-127 VAC/DC	3VL9800-3MD10	2.988,00	1
VL1250 ve VL 1600 için	220-250 VAC/DC	3VL9800-3ME10	2.988,00	1



## SENTRON VL160 - VL1600 KOMPAKT ŞALTERLERİ AKSESUARLARI

Güç şalterleri tipi	Sipariş No	Birim Fiyatı TL / Adet	Adet / Kutu
---------------------	------------	------------------------	-------------

## Açı verilmiş Bara Bağlantı parçaları\*\* (bir üst boyda şalter ile bağlantı için)

VL160X*, ve VL160 için	1 Takım = 3 adet	3VL9216-4ED30	69,00	1
VL 250 için		3VL9300-4ED30	84,00	1
VL400		3VL9400-4ED30	110,00	1
VL630 için		3VL9500-4ED30	124,00	1
VL800 için		3VL9600-4ED30	160,00	1



Açı Bara Bağlantı Parçası



Düz Bara Bağlantı Parçası

## Düz Bara Bağlantı parçaları\*\*

VL160X*, ve VL160 için	1 Takım = 3 adet	3VL9216-4EC30	48,00	1
VL 250 için		3VL9300-4EC30	56,00	1
VL400		3VL9400-4EC30	84,00	1
VL630 için		3VL9500-4EC30	104,00	1
VL800 için		3VL9600-4EC30	132,00	1
VL 1250 ve VL 1600 için		3VL9800-4EC30	243,00	1

\* Bara bağlantı adaptörü ayrıca sipariş verilmelidir.  
\*\* Faz ayırıcı plaka fiyata dahildir.

## Bara Bağlantı Adaptörü Kablo pabucu ve bara bağlantısı yapmak için

VL160X için	1 Takım = 3 adet	3VL9116-4TA30	28,00	1
VL160 için		3VL9216-4TA30	28,00	1
VL160X için	1 Takım = 4 adet	3VL9116-4TA40	36,00	1
VL160 için		3VL9216-4TA40	36,00	1

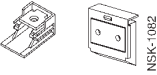

Bara Bağlantı Adaptörü

## Sabit, Soketli veya Çekmeceli Şalter için faz ayırıcı plakalar

VL160X, VL160 ve VL 250 için	1 Takım = 2 adet	3VL9300-8CE00	28,00	1
VL400, VL630, VL800 için	1 Takım = 2 adet	3VL9600-8CE00	36,00	1
VL1250, VL1600 için	1 Takım = 2 adet	3VL9800-8CE00	41,00	1

## Soketli Şalter Yapı Seti (3 kutuplu şalter için)

Komple temel plaka, güç şalteri	VL160X için	3VL9100-4PC30	268,00	1
soketi, güç şalteri için bıçaklı	VL160 için	3VL9200-4PC30	276,00	1
kontaklar. IP 20 koruma sınıfı için	VL 250 için	3VL9300-4PC30	290,00	1
klemens kapakları, montaj vidaları,	VL400 için	3VL9400-4PC30	743,00	1
kilitleme pimi dahil	VL630 için	3VL9500-4PC30	881,00	1

## Çekmeceli Şalter Yapı Seti (3 kutuplu şalter için)

Soketli şalter yapı setiyle aynı,	VL160 için	3VL9200-4WC30	569,00	1
ilave olarak yan duvarlar ve	VL 250 için	3VL9300-4WC30	578,00	1
çekmeceli şalter mekanizması	VL400 için	3VL9400-4WC30	1.453,00	1
	VL630 için	3VL9500-4WC30	1.618,00	1
	VL800 için	3VL9600-4WC30	1.947,00	1
	VL1250, VL1600 için	3VL9800-4WC30	2.959,00	1

## Soketli veya Çekmeceli Şalter kumanda devresi bağlantı soketi

8 pozisyonlu	VL160X, ve VL160 ve VL 250 için	3VL9300-4PJ00 <sup>(1)</sup>	69,00	1
8 pozisyonlu	VL400	3VL9400-4PJ00 <sup>(2)</sup>	84,00	1
8 pozisyonlu	VL630, VL800 için	3VL9600-4PJ00 <sup>(2)</sup>	90,00	1
8 pozisyonlu	VL1250, VL1600 için	3VL9800-4PJ00 <sup>(2)</sup>	104,00	1

1) Her bir güç şalteri için maksimum 2 adet soket sipariş edilmesi tavsiye edilir. (16 konum)  
2) Her bir güç şalteri için maksimum 3 adet soket sipariş edilmesi tavsiye edilir. (24 konum)

## Soketli veya Çekmeceli Şalter için konum ihbar kontağı

(İşletme veya ayırık konumu bildiren 1 enversör kontak maksimum 2 enversör kontak mümkün)

1 Enversör Kontak	3VL9000-4WL00	90,00	1
-------------------	---------------	-------	---



Şalter Soket ve Çekmece Seti



### SETRON VL160 - VL1600 KOMPAKT ŞALTERLERİ AKSESUARLARI

Güç şalterleri tipi	Sipariş No	Birim Fiyatı TL / Adet	Adet / Kutu
---------------------	------------	------------------------	-------------

#### Sabit Tip Şalteri Soketli Şalter haline getirmek için Bıçaklı Kontak Seti

Sabit tip şalterin yedek olarak soketli tipe dönüştürülmesi için kontak seti, trip pimi dahil 1 takım = 6 adet



Bıçaklı Kontak Seti

VL160X	3VL9100-4PS30	140,00	1
VL160	3VL9200-4PS30	148,00	1
VL 250	3VL9300-4PS30	153,00	1
VL400	3VL9400-4PS30	391,00	1
VL630	3VL9500-4PS30	418,00	1
VL800	3VL9600-4PS30	839,00	1
VL1250, VL1600	3VL9800-4PS30	1.196,00	1



Kurma Kolu Kilitleme Tertibatı

#### Kurma Kolu Kilitleme Tertibatı

VL160X, ve VL160 ve VL 250 için	3VL9300-3HL00	76,00	1
VL400 için	3VL9400-3HL00	126,00	1
VL630, VL800 için	3VL9600-3HL00	173,00	1
VL1250, VL1600 için	3VL9800-3HL00	226,00	1

#### Hareketli mekanik mil ile aynı tipte iki güç şalterinin karşılıklı mekanik kilitlenmesi için tertibat

Motor ve diğer tahrik mekanizmalı şalterlerin mekanik kilitlenmesi için sadece bu türden mekanik kilitleme yapılabilir.

#### Sabit tipte güç şalteri için:

VL160X, ve VL160 ve VL 250 için	3VL9300-8LC00	409,00	1
VL400 için	3VL9400-8LC00	695,00	1
VL630, VL800 için	3VL9600-8LC00	1.058,00	1
VL1250, VL1600 için	3VL9800-8LC00	1.269,00	1

#### Soketli veya çekmeceli tip güç şalteri için:

VL160X, ve VL160 ve VL 250 için	3VL9300-8LD00	491,00	1
VL400 için	3VL9400-8LD00	835,00	1
VL630, VL800 için	3VL9600-8LD00	1.269,00	1
VL1250, VL1600 için	3VL9800-8LD00	1.524,00	1

#### Bowden kabloyla mekanik kilitlenmesi için modül

Her şalter için bir adet gereklidir. Bowden kablo ayrıca sipariş edilmelidir.

VL160X, ve VL160 ve VL 250 için	3VL9300-8LA00	77,00	1
VL400 için	3VL9400-8LA00	90,00	1
VL630, VL800 için	3VL9600-8LA00	117,00	1
VL1250, VL1600 için	3VL9800-8LA00	372,00	1

#### Bowden kablo

Her iki şalter için bir adet gereklidir.

Kablo uzunluğu 0.5 m	3VL9000-8LH10	52,00	1
Kablo uzunluğu 1.0 m	3VL9000-8LH20	84,00	1
Kablo uzunluğu 1.5 m	3VL9000-8LH30	111,00	1

Not : SENTRON VL160X'de VL250 e kadar olan güç şalterleri için tavsiye edilen kablo uzunluğu 0.5 m dir.  
SETRON VL400 ile VL630 güç şalterleri için tavsiye edilen kablo uzunluğu 1 m dir.

#### Kurma Kolu Uzatması

VL400	3VL9400-3HN00	33,00	1
VL630, VL800 için	3VL9600-3HN00	39,00	1
VL1250, VL1600 için	3VL9800-3HN00	45,00	1

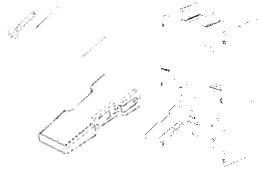

Kurma Kolu Uzatma Parçası





Üç kutuplu DI Modülü

**SETRON VL KAÇAK AKIM KORUMA MODÜLLERİ**

Sonradan şalterin alt tarafına monte edilmek üzere yalnızca, TM-açtırcılı şalterlerde kullanılabilir, toprak kaçağı 0.03 A ile 3.00 A arasında ayarlanabilir.  
Gecikme süresi 0.06 sn ile 1.00 sn arasında ayarlanabilir. Nominal işletme gerilimi 127-480 VAC'dir.  
3 kutuplu DI modülü yalnızca nötr iletkeni topraklanmış dengeli sistemlerde kullanılabilir.

DI - MODÜLÜ (3 Kutuplu)	Nominal Akım (A)	Kaçak Akım Ayarlanabilir (A)	Nominal İşletme Gerilimi (A)	Sipariş No	Birim Fiyatı TL / Adet	Adet / Kutu
VL160X <sup>1)2)</sup> için	160	0.03-3.00	127-480	3VL9112-5GA30 <sup>1)2)</sup>	1.187,00	1
VL 160 için	160			3VL9216-5GC30	1.187,00	1
VL250 için	250			3VL9325-5GE30	1.273,00	1

DI - MODÜLÜ (4 Kutuplu**)	Nominal Akım (A)	Kaçak Akım Ayarlanabilir (A)	Nominal İşletme Gerilimi (A)	Sipariş No	Birim Fiyatı TL / Adet	Adet / Kutu
VL160X <sup>1)2)3)</sup> için	160	0.03-3.00	127-480	3VL9112-5GA40 <sup>1)2)3)</sup>	1.341,00	1
VL160 için	160			3VL9216-5GC40	1.341,00	1
VL250 için	250			3VL9325-5GE40	1.460,00	1
VL400 için	400			3VL9440-5GG40	1.969,00	1

**Kaçak Akım Koruma Modülü Monteli 3VL Şalter Sipariş Kodları**

Şalter sipariş tam kodu sonuna "-Z" eklendikten sonra ilgili kısa kodlar sıralanmalıdır.

Şalter Tipi	Nominal Akım (A)	Kaçak Akım Ayarlanabilir (A)	Nominal İşletme Gerilimi (A)	3 Kutuplu Güç Şalteri "-Z" 'li sipariş kodları 3VL.....D.....-Z ve ilave kısa kod(lar) □□□ + ... + ... "opsiyonları bildiren işaret" -Z		4 Kutuplu Güç Şalteri "-Z" 'li sipariş kodları 3VL.....E.....-Z ve ilave kısa kod(lar) □□□ + ... + ... "opsiyonları bildiren işaret" -Z	
				İlave Fiyat TL	İlave Fiyat TL		
VL160X (3VL1)	160	0.03-3.00	127-480	A 0 1 <sup>1)2)</sup>	1.187,00	A 0 1 <sup>1)2)3)</sup>	1.341,00
VL160 (3VL2)	160	0.03-3.00	127-480	A 0 1	1.187,00	A 0 1	1.341,00
VL250 (3VL3)	250	0.03-3.00	127-480	A 0 1	1.273,00	A 0 1	1.460,00
VL400 (3VL4)	400	0.03-3.00	127-480	(Mümkün değil)	-----	A 0 1	1.969,00

1) Dahili aksesuarların takılması için sadece sağ aksesuar bölümü ile 4 kutuplu şalterlerde N aksesuar bölümü kullanılabilir.  
2) VL160X (3VL1) + DI modülü motor mekanizmaları, döner tahrik mekanizmaları, kapıdan tahrik mekanizmaları, kurma kolu kilitleme tertibatları, vida bağlantılı olarak (3VL17.....6.....) ve bowden kablolu mekanik kilitleme modülü ile kullanılamaz.  
3) 4 Kutuplu şalterler için sayfa 54-55'e bakınız.



3UL22..-



3UG46..-



5SV8706-OKK



5SV8001-6KK

## KAÇAK AKIM KORUMA KOMBİNASYONLARI

Malzeme Cinsi	Eşik Akımı (A)	Açma Zamanı	Sipariş No	Birim Fiyatı TL / Adet	Adet / Kutu	
Toplam Akım Trafosu: Pencere Çapı:Ø65mm.** Açma Rölesi: Kumanda gerilimi: 220-415 V AC Yardımcı Kontak: 1NO+1NC Akım Trafosu: Pencere Çapı Ø120 mm	0.3	<30 ms	A.Tr	3UL22 02-1A	584,00	1
	0.5	<30 ms	A.Tr	3UL22 02-2A	584,00	1
	1	<200 ms	A.Tr	3UL22 02-3A	668,00	1
	0.3	<30 ms	A.Tr	3UL22 03-1A	1.250,00	1
	0.5	<30 ms	A.Tr	3UL22 03-2A	1.250,00	1
	1	<200 ms	A.Tr	3UL22 03-3A	1.887,00	1
Kaçak akım koruma kombinasyonu açtırma rölesi	90-690 V AC/1NO+1NC		3UG4624-1CS20	387,00	1	

Tüm akım trafolarına uygun açtırma rölesi.

Ayarlanabilir hata hafızası, ayarlanabilir histerisiz ve çalışma prensibi, geniş çalışma alanı, display üzerinden ayar ve görüntüleme imkanı. Ölçme aralığı 30 mA ile 40 A arasında ayarlanabilir. (Akım trafosu değerine göre)

\* 6-40A arası eşik akım değerleri kaçak akım koruma kombinasyonları için satış birimlerimizle görüşülmesini rica ederiz

\*\* Ø 40 mm. çaplı Akım Trafosu tipleri için satış birimlerimizle görüşülmesini rica ederiz.

Yeni

Malzeme Cinsi	Çap mm	Sipariş No	Birim Fiyatı TL / Adet	Adet / Kutu
Akım trafosu	35	5SV8702-OKK	240,00	1
	70	5SV8703-OKK	340,00	1
	105	5SV8704-OKK	490,00	1
	140	5SV8705-OKK	1.040,00	1
	210	5SV8706-OKK	1.520,00	1
Akım trafolarının standart 35 mm çelik raya montaj aparatı (Çap 35 mm, 70 mm ve 105 mm akım trafoları için) (1 takım = 2 adet)		5SV8900-1KK	25,00	1 Tk.
Kaçak akım koruma kombinasyonu açtırma rölesi 0,03...3A (Tip A), 3...5A (Tip AC) ayarlanabilir eşik akımlı, 0,02...5s açma süresi 230V AC, 50/60Hz	Analog	5SV8000-6KK	630,00	1
	Digital	5SV8001-6KK	820,00	1
Kaçak akım koruma kombinasyonu açtırma rölesi 0,03...3A (Tip A), 3...30A (Tip AC) ayarlanabilir eşik akımlı, 0,02...10s açma süresi 230V AC, 50/60Hz				

Not: Kablo dış çapı kablunun kesitine, tipine ve markasına göre değişiklik gösterdiği için ilgili kataloglara bakınız.



3VT1

**3VT1-5 TİPİ KOMPAKT GÜÇ ŞALTERLERİ (40 A'dan 1600 A'ya kadar)****3 kutuplu****3VT1-5 TESİS KORUMASINA YÖNELİK SABİT TERMİK VE MANYETİK AÇTIRICILI KOMPAKT ŞALTERLER**

Düşük yol alma akımlı hat koruması uygulamaları için,  
manyetik açtırıcı  $4xI_n$  sabit değerdedir.

**3 Kutuplu Kompakt Şalterler 415 VAC Ics=%50Icu**

Tip	Anma Akımı $I_n(A)$	Termik Ayar Sahası $I_R(A)$	Manyetik Ayar Sahası $I_i(A)$	Açtırıcı Tipi	Sipariş No	Kesme Kapasitesi (kA)	Birim Fiyatı TL / Adet	Adet / Kutu
3VT1	40	40	160	TM	3VT1704-2DA36-0AA0	25	226,00	1
	50	50	200	TM	3VT1705-2DA36-0AA0	25	226,00	1
	63	63	252	TM	3VT1706-2DA36-0AA0	25	226,00	1
	80	80	320	TM	3VT1708-2DA36-0AA0	25	284,00	1
	100	100	400	TM	3VT1710-2DA36-0AA0	25	284,00	1
	125	125	500	TM	3VT1712-2DA36-0AA0	25	371,00	1
	160	160	640	TM	3VT1716-2DA36-0AA0	25	380,00	1
3VT2	200	200	800	ETU	3VT2720-2AB36-0AA0	36	607,00	1
	250	250	1000	ETU	3VT2725-2AB36-0AA0	36	607,00	1
3VT3	315	315	1260	ETU	3VT3731-2AB36-0AA0	36	1.612,00	1
	400	400	1600	ETU	3VT3740-2AB36-0AA0	36	1.821,00	1
	500	500	2000	ETU	3VT3750-2AB36-0AA0	36	2.250,00	1
	630	630	2520	ETU	3VT3763-2AB36-0AA0	36	2.443,00	1

**3VT1 MOTOR VE TESİS KORUMASINA YÖNELİK AYARLI TERMİK VE SABİT MANYETİK AÇTIRICILI KOMPAKT ŞALTERLER**

Motor veya yol verici kombinasyonları için güç şalterleri.  
LI koruma fonksiyonlu.

Yeni	3VT1	16	12,5-16 A	160	TM	3VT1701-2DM36-0AA0	25	261,00	1
	20	16-20 A	200	TM	3VT1702-2DM36-0AA0	25	261,00	1	
	25	20-25 A	250	TM	3VT1792-2DM36-0AA0	25	261,00	1	
	32	25-32 A	320	TM	3VT1703-2DM36-0AA0	25	261,00	1	
	40	32-40 A	400	TM	3VT1704-2DM36-0AA0	25	261,00	1	
	50	40-50 A	500	TM	3VT1705-2DM36-0AA0	25	261,00	1	
	63	50-63 A	630	TM	3VT1706-2DM36-0AA0	25	261,00	1	
	80	63-80 A	800	TM	3VT1708-2DM36-0AA0	25	332,00	1	
	100	80-100 A	1000	TM	3VT1710-2DM36-0AA0	25	332,00	1	

**3VT1 TESİS KORUMASINA YÖNELİK AYARLI TERMİK VE AYARLI MANYETİK AÇTIRICILI KOMPAKT ŞALTERLER**

Tesis korumasına yönelik güç şalterleri.  
LI koruma fonksiyonlu.

Yeni	3VT1	16	12,5-16 A	160-240	TM	3VT1701-2DC36-0AA0	25	297,00	1
	20	16-20 A	200-300	TM	3VT1702-2DC36-0AA0	25	297,00	1	
	25	20-25 A	250-375	TM	3VT1792-2DC36-0AA0	25	297,00	1	
	32	25-32 A	160-320	TM	3VT1703-2DC36-0AA0	25	297,00	1	
	40	32-40 A	200-400	TM	3VT1704-2DC36-0AA0	25	297,00	1	
	50	40-50 A	200-500	TM	3VT1705-2DC36-0AA0	25	297,00	1	
	63	50-63 A	315-630	TM	3VT1706-2DC36-0AA0	25	297,00	1	
	80	63-80 A	400-800	TM	3VT1708-2DC36-0AA0	25	372,00	1	
	100	80-100 A	500-1000	TM	3VT1710-2DC36-0AA0	25	372,00	1	
	125	100-125 A	625-1250	TM	3VT1712-2DC36-0AA0	25	448,00	1	
160	125-160 A	800-1600	TM	3VT1716-2DC36-0AA0	25	465,00	1		



3VT1

**3VT1-5 TİPİ YÜK AYIRICI KOMPAKT ŞALTERLER**

Korumasız kompakt tip şalterler

**3 Kutuplu Kompakt Şalterler 415 VAC Ics=%50Icu**

3VT1	160	-	-	-	3VT1716-2DE36-0AA0	25	379,00	1
3VT2	250	-	-	-	3VT2725-2DT36-0AA0	36	466,00	1
3VT3	630	-	-	-	3VT3763-2DT36-0AA0	36	1.363,00	1
3VT2	250	-	-	-	3VT2725-3DT36-0AA0	65	741,00	1
3VT3	630	-	-	-	3VT3763-3DT36-0AA0	65	1.907,00	1
3VT4	1000	-	-	-	3VT4710-3DT30-0AA0	65	2.702,00	1
3VT5	1600	-	-	-	3VT5716-3DT30-0AA0	65	3.218,00	1



3VT2



3VT3



3VT4



3VT5

Ekonomik  
Çözüm

3VT2725-2AA36-0AA0



3VT9210-6AP00

**3VT1-5 TİPİ KOMPAKT GÜÇ ŞALTERLERİ (40 A'dan 1600 A'ya kadar)**

3 kutuplu

**3VT2-5 MOTOR VE TESİS KORUMASINA YÖNELİK ELEKTRONİK AÇTIRICILI KOMPAKT ŞALTERLER**

Motor ve jeneratörlerin doğrudan korumasına yönelik Hat ve transformatörlerin de koruması mümkün

Termik ve manyetik ayarlı

M: Modu motor koruması için

TV: Modu hat ve transformatör koruması için

Motor koruması için M modu seçildiğinde fazlardan 1 veya 2'si gittiğinde şalter 4 sn gecikmeli açmaktadır.

Çekilen akımın LED diyotları ile gösterilmesi.

Açtırıcı üzerinde termik hafıza mevcuttur ve üzerindeki anahtarın  $T_{(0)}$  konumundan  $T_{(0)}$  alınması ile termik hafıza fonksiyonu iptal edilebilir.**3 Kutuplu Kompakt Şalterler 415 VAC Ics=%50Icu**

Tip	Anma Akımı $I_n(A)$	Termik Ayar Sahası $I_R(A)$	Manyetik Ayar Sahası $I_f(A)$	Açtırıcı Tipi	Sipariş No	Kesme Kapasitesi (kA)	Birim Fiyatı TL / Adet	Adet / Kutu
3VT2	100	40-100	1,25-15xIn	ETU	3VT2710-2AP36-0AA0	36	527.00	1
	160	63-160	1,25-15xIn	ETU	3VT2716-2AP36-0AA0	36	608.00	1
	250	100-250	1,4-10xIn	ETU	3VT2725-2AP36-0AA0	36	762.00	1
3VT3	400	160-400	1,25-15xIn	ETU	3VT3740-2AP36-0AA0	36	1.952.00	1
	630	250-630	1,25-11xIn	ETU	3VT3763-2AP36-0AA0	36	2.748.00	1
3VT2	100	40-100	1,25-15xIn	ETU	3VT2710-3AP36-0AA0	65	815.00	1
	160	63-160	1,25-15xIn	ETU	3VT2716-3AP36-0AA0	65	883.00	1
	250	100-250	1,410xIn	ETU	3VT2725-3AP36-0AA0	65	1.004.00	1
3VT3	400	160-400	1,25-15xIn	ETU	3VT3740-3AP36-0AA0	65	2.487.00	1
	630	250-630	1,25-11xIn	ETU	3VT3763-3AP36-0AA0	65	3.290.00	1
3VT4	800	315-800	1,25-15xIn	ETU	3VT4780-3AP30-0AA0	65	4.351.00	1
	1000	400-1000	1,25-14xIn	ETU	3VT4710-3AP30-0AA0	65	5.321.00	1
3VT5	1250	500-1250	1,2-14.4xIn	ETU	3VT5712-3AP30-0AA0	55	6.118.00	1
	1600	630-1600	1,25-12.5xIn	ETU	3VT5716-3AP30-0AA0	55	8.478.00	1

**3VT1-5 KOMPAKT ŞALTERLERİNİN ŞALTER GÖVDESİ VE TRİP ÜNİTESİ AYRI AYRI SİPARİŞ EDİLMESİ**

Yukarıdaki montajlı kodları verilmiş olan şalterlerin ana gövde ve trip ünitesi ayrı ayrı sipariş edilmesi durumunda sipariş noları aşağıda belirtilmiştir. Bu durumda komple şalter oluşturmak için şalter ana gövdesi ve trip ünitesi olmak üzere iki parça sipariş edilmelidir. Kullanmadan önce mutlaka birleştirilmelidir ve tek başına kullanılmamalıdır.

**3 Kutuplu Kompakt Şalterler 415 VAC Ics=%50Icu**

TİP	Anma Akımı $I_n(A)$	Komple Şalter Sipariş No	Şalter Gövdesi Sipariş No	Birim Fiyatı TL / Adet	Şalter Trip Ünitesi Sipariş No	Birim Fiyatı TL / Adet	Adet / Kutu
3VT2	100	3VT2710-2AP36-0AA0	3VT2725-2AA36-0AA0	283,00 TL	3VT9210-6AP00	228,00 TL	1
	160	3VT2716-2AP36-0AA0	3VT2725-2AA36-0AA0	283,00 TL	3VT9216-6AP00	308,00 TL	1
	200	3VT2720-2AB36-0AA0	3VT2725-2AA36-0AA0	283,00 TL	3VT9220-6AB00	298,00 TL	1
	250	3VT2725-2AB36-0AA0	3VT2725-2AA36-0AA0	283,00 TL	3VT9225-6AB00	298,00 TL	1
	250	3VT2725-2AP36-0AA0	3VT2725-2AA36-0AA0	283,00 TL	3VT9225-6AP00	458,00 TL	1
	250	3VT2725-2DT36-0AA0	3VT2725-2AA36-0AA0	283,00 TL	3VT9225-6DT00	155,00 TL	1
3VT3	315	3VT3731-2AB36-0AA0	3VT3763-2AA36-0AA0	1.092,00 TL	3VT9331-6AB00	440,00 TL	1
	400	3VT3740-2AB36-0AA0	3VT3763-2AA36-0AA0	1.092,00 TL	3VT9340-6AB00	640,00 TL	1
	400	3VT3740-2AP36-0AA0	3VT3763-2AA36-0AA0	1.092,00 TL	3VT9340-6AP00	763,00 TL	1
	500	3VT3750-2AB36-0AA0	3VT3763-2AA36-0AA0	1.092,00 TL	3VT9350-6AB00	1.045,00 TL	1
	630	3VT3763-2DT36-0AA0	3VT3763-2AA36-0AA0	1.092,00 TL	3VT9363-6DT00	203,00 TL	1
	630	3VT3763-2AB36-0AA0	3VT3763-2AA36-0AA0	1.092,00 TL	3VT9363-6AB00	1.231,00 TL	1
630	3VT3763-2AP36-0AA0	3VT3763-2AA36-0AA0	1.092,00 TL	3VT9363-6AP00	1.520,00 TL	1	
3VT2	100	3VT2710-3AP36-0AA0	3VT2725-3AA36-0AA0	552,00 TL	3VT9210-6AP00	228,00 TL	1
	160	3VT2716-3AP36-0AA0	3VT2725-3AA36-0AA0	552,00 TL	3VT9216-6AP00	308,00 TL	1
	250	3VT2725-3DT36-0AA0	3VT2725-3AA36-0AA0	552,00 TL	3VT9225-6DT00	155,00 TL	1
	250	3VT2725-3AP36-0AA0	3VT2725-3AA36-0AA0	552,00 TL	3VT9225-6AP00	458,00 TL	1
3VT3	400	3VT3740-3AP36-0AA0	3VT3763-3AA36-0AA0	1.607,00 TL	3VT9340-6AP00	763,00 TL	1
	630	3VT3763-3DT36-0AA0	3VT3763-3AA36-0AA0	1.607,00 TL	3VT9363-6DT00	203,00 TL	1
	630	3VT3763-3AP36-0AA0	3VT3763-3AA36-0AA0	1.607,00 TL	3VT9363-6AP00	1.520,00 TL	1
3VT4	1000	3VT4710-3DT30-0AA0	3VT4710-3AA30-0AA0	2.271,00 TL	3VT9410-6DT00	303,00 TL	1
	800	3VT4780-3AP30-0AA0	3VT4710-3AA30-0AA0	2.271,00 TL	3VT9480-6AP00	1.873,00 TL	1
	1000	3VT4710-3AP30-0AA0	3VT4710-3AA30-0AA0	2.271,00 TL	3VT9410-6AP00	2.795,00 TL	1
3VT5	1250	3VT5712-3AP30-0AA0	3VT5716-3AA30-0AA0	2.750,00 TL	3VT9512-6AP00	3.064,00 TL	1
	1600	3VT5716-3DT30-0AA0	3VT5716-3AA30-0AA0	2.750,00 TL	3VT9516-6DT00	303,00 TL	1
	1600	3VT5716-3AP30-0AA0	3VT5716-3AA30-0AA0	2.750,00 TL	3VT9516-6AP00	5.310,00 TL	1

**3VT1 TIPI KOMPAKT GÜÇ ŞALTERLERİ (40 A'dan 160 A'e kadar)****4 kutuplu****3VT1 TESİS KORUMASINA YÖNELİK SABİT TERMİK VE MANYETİK AÇTIRICILI KOMPAKT ŞALTERLER**

Düşük yol alma akımlı hat koruması uygulamaları için,  
manyetik açtırıcı  $4xI_n$  sabit değerdedir.  
Nötr iletkeni korumalı tip.

4 Kutuplu Kompakt Şalterler 415 VAC  $I_{cs}=\%50I_{cu}$ 

Anma Akımı $I_n(A)$	Manyetik Ayar Sahası $I_i(A)$	Açtırıcı Tipi	Sipariş No	Kesme Kapasitesi (kA)	Birim Fiyatı TL / Adet	Adet / Kutu
40	160	TM	3VT1704-2EH46-0AA0	25	316,00	1
50	200	TM	3VT1705-2EH46-0AA0	25	316,00	1
63	252	TM	3VT1706-2EH46-0AA0	25	316,00	1
80	320	TM	3VT1708-2EH46-0AA0	25	371,00	1
100	400	TM	3VT1710-2EH46-0AA0	25	371,00	1
125	500	TM	3VT1712-2EH46-0AA0	25	618,00	1
160	640	TM	3VT1716-2EH46-0AA0	25	747,00	1

**3VT1 TIPI KOMPAKT ŞALTERLERİ İÇİN TOPRAK KAÇAĞI KORUMA MODÜLLERİ****4 kutuplu****3VT1 Şalterleri için DI Modülleri**

4 Kutuplu

Anma Akımı $I_n(A)$	Ayarlanabilir Kaçak Akım $I(A)$	Ayarlanabilir Gecikme Süresi $t_d (sn)$	Anma Gerilim $U_e (V)$	Sipariş No	Birim Fiyatı TL / Adet	Adet / Kutu
160	0,030	Ani	80...440	3VT9116-5GA40	987,00	1
	0,100	0,1				
	0,300	0,2				
	0,500	0,3				
	1,000	0,5				
	3,000	1,0				

3VT9116-5GA40



3VT9116-5GB40

4 Kutuplu

160	0,300	Ani (gecikmesiz)	80...440	3VT9116-5GB40	644,00	1
-----	-------	------------------	----------	---------------	--------	---

**DI Modülleri Aksesuarları**

Bağlantı Seti (kısa)



3 - kutuplu	3VT9115-5GY31	95,00	1
4 - kutuplu	3VT9115-5GY41	126,00	1

Bağlantı Seti (uzun)



3 - kutuplu	3VT9116-5GY32	95,00	1
4 - kutuplu	3VT9116-5GY42	126,00	1

Malzeme Cinsi	Sipariş No	Birim Fiyatı TL / Adet	Adet / Kutu
---------------	------------	------------------------	-------------

## 3VT1-5 TİPİ KOMPAKT ŞALTER AKSESUARLARI

## 3VT1 Tipi Kompakt Şalter Aksesuarları



3VT9100-2AB10

Yardımcı kontaklar	Kontakt Durumu				
Kumanda Gerilimi U <sub>s</sub> AC 50/60 Hz veya DC	• AC/DC 60 ... 250 V	1W	3VT9100-2AB10	38,00	1
	• AC/DC 5 ... 60 V	1W	3VT9100-2AB20	42,00	1
Alarm kontağı	• AC/DC 60 ... 250 V	1W	3VT9100-2AH10	39,00	1
	• AC/DC 5 ... 60 V	1W	3VT9100-2AH20	44,00	1

W: Enversör kontak

## 3VT2 ve 3VT3 Tipi Kompakt Şalter Aksesuarları



3VT9300-1AC00

Yardımcı veya alarm kontak	Kontakt Durumu				
Kumanda Gerilimi U <sub>s</sub> AC 50/60 Hz veya DC	• AC/DC 60 ... 250 V	1 NO	3VT9300-2AC10	38,00	1
	• AC/DC 5 ... 60 V	1 NO	3VT9300-2AC20	42,00	1
	• AC/DC 60 ... 250 V	1 NC	3VT9300-2AD10	38,00	1
	• AC/DC 5 ... 60 V	1 NC	3VT9300-2AD20	42,00	1



3VT9300-1AE00

Kumanda Gerilimi U <sub>s</sub> AC 50/60 Hz veya DC	• AC/DC 60 ... 250 V	2 NC	3VT9300-2AE10	50,00	1
	• AC/DC 5 ... 60 V	2 NC	3VT9300-2AE20	55,00	1
	• AC/DC 60 ... 250 V	1 NO + 1NC	3VT9300-2AF10	50,00	1
	• AC/DC 5 ... 60 V	1 NO + 1NC	3VT9300-2AF20	55,00	1
	• AC/DC 60 ... 250 V	2 NO	3VT9300-2AG10	50,00	1
	• AC/DC 5 ... 60 V	2 NO	3VT9300-2AG20	55,00	1



3VT9300-2AH10

Kumanda Gerilimi U <sub>s</sub> AC 50/60 Hz veya DC	• AC/DC 60 ... 250 V	1 W	3VT9300-2AH10	38,00	1
	• AC/DC 5 ... 60 V	1 W	3VT9300-2AH20	42,00	1
	Erken kapayan yardımcı kontak	2 W	3VT9300-2AJ00	52,00	1

## 3VT4 ve 3VT5 Tipi Kompakt Şalter Aksesuarları



3VT9500-2AF10

Yardımcı veya alarm kontak	Kontakt Durumu				
Kumanda Gerilimi U <sub>s</sub> AC 50/60 Hz veya DC	• AC/DC 60 ... 250 V	2 NO + 2 NC	3VT9500-2AF10	50,00	1
	• AC/DC 5 ... 60 V	2 NO + 2 NC	3VT9500-2AF20	50,00	1

## 3VT1-5 TİPİ KOMPAKT ŞALTER AKSESUARLARI

3 kutuplu

Malzeme Cinsi	Sipariş No	Birim Fiyatı TL / Adet	Adet / Kutu
---------------	------------	------------------------	-------------

## 3VT1 Tipi Kompakt Şalter Aksesuarları

## Açtırma bobini



3VT9100-1SC00

Kumanda Gerilimi U <sub>s</sub> AC 50/60 Hz veya DC	• AC/DC 24, 48 V	3VT9100-1SC00	124,00	1
	• AC 110, 230 V/DC 110, 220 V	3VT9100-1SD00	124,00	1
	• AC 230, 400 V/DC 220 V	3VT9100-1SE00	124,00	1

## Düşük gerilim bobini



3VT9100-1UC00

Kumanda Gerilimi U <sub>s</sub> AC 50/60 Hz veya DC	• AC/DC 24, 48 V	3VT9100-1UC00	162,00	1
	• AC 110, 230 V	3VT9100-1UD00	162,00	1
	• AC 230, 400 V	3VT9100-1UE00	162,00	1
• DC 24, 48 V	3VT9100-1UU00	162,00	1	
	• DC 110, 220 V	3VT9100-1UV00	162,00	1

## 3VT2 ve 3VT3 Tipi Kompakt Şalter Aksesuarları

## Açtırma bobini



3VT9300-2AJ00

Kumanda Gerilimi U <sub>s</sub> AC 50/60 Hz veya DC	• AC/DC 24, 40, 48 V	3VT9300-1SC00	125,00	1
	• AC/DC 110 V	3VT9300-1SD00	125,00	1
	• AC 230, 400, 500 V/DC 220 V	3VT9300-1SE00	125,00	1

## Düşük gerilim bobini



3VT9300-1SC00

Kumanda Gerilimi U <sub>s</sub> AC 50/60 Hz veya DC	• AC/DC 24, 40, 48 V	3VT9300-1UC00	162,00	1
	• AC/DC 110 V	3VT9300-1UD00	162,00	1
	• AC 230, 400, 500 V/DC 220 V	3VT9300-1UE00	162,00	1

## Erken kapayan kontaklı\*

- AC/DC 24, 40, 48 V
- AC/DC 110 V
- AC 230, 400, 500 V/DC 220 V



3VT9300-1UC00

• AC/DC 24, 40, 48 V	3VT9300-1UC10	198,00	1
	3VT9300-1UD10	198,00	1
	3VT9300-1UE10	198,00	1

\*(3VT9200-3M..0. motor mekanizması ile birlikte kullanılmamalıdır)

## 3VT4 ve 3VT5 Tipi Kompakt Şalter Aksesuarları

## Açtırma bobini



3VT9500-1SJ00

Kumanda Gerilimi U <sub>s</sub> AC 50/60 Hz veya DC	• AC/DC 24 V	3VT9500-1SF00	181,00	1
	• AC/DC 48 V	3VT9500-1SG00	181,00	1
	• AC/DC 110 V	3VT9500-1SH00	181,00	1

- AC 230 V/DC 220 V
- AC/DC 400 V
- AC/DC 500 V

## Düşük gerilim bobini



3VT9500-1UJ00

Kumanda Gerilimi U <sub>s</sub> AC 50/60 Hz veya DC	• AC/DC 24 V	3VT9500-1UF00	201,00	1
	• AC/DC 48 V	3VT9500-1UG00	201,00	1
	• AC/DC 110 V	3VT9500-1UH00	201,00	1

- AC 230 V/DC 220 V
- AC/DC 400 V
- AC/DC 500 V

• AC 230 V/DC 220 V	3VT9500-1UJ00	201,00	1
	3VT9500-1UK00	201,00	1
	3VT9500-1UL00	201,00	1

## 3VT1-5 TİPİ KOMPAKT ŞALTER AKSESUARLARI



3 kutuplu

Malzeme Cinsi	Sipariş No	Birim Fiyatı TL / Adet	Adet / Kutu
---------------	------------	------------------------	-------------

## 3VT1 Tipi Kompakt Şalter Aksesuarları

Döner Tahrik Mekanizmaları (Aşağıdaki 4 parçadan oluşmaktadır ve ayrı ayrı sipariş edilmelidir)

## 1. Tahrik mekanizması\*

	• Kilitlemesiz	3VT9100-3HA10	69,00	1
	• Kilitlemeli	3VT9100-3HA20	79,00	1
	• Sağ yandan tahrik için, kilitlemesiz	3VT9100-3HD10	93,00	1
	• Sol yandan tahrik için, kilitlemesiz	3VT9100-3HC10	93,00	1

3VT9100-3HA10

3VT9100-3HD10

## 2. Tahrik kolu

• Kilitlemesiz	3VT9100-3HE10	15,00	1
• Kilitlemeli	3VT9100-3HE20	18,00	1

## 3. Tahrik kolu kapı montaj çerçevesi\*\*

	• Koruma sınıfı IP40	3VT9100-3HG10	26,00	1
	• Koruma sınıfı IP66 (Siyah)	3VT9100-3HG20	32,00	1

3VT9100-3HE10

## 4. Kapıdan veya panodan tahrik için uzatma mili

• Uzunluğu 350 mm	3VT9100-3HJ10	15,00	1
-------------------	---------------	-------	---

3VT9100-3HG10

\* (Kapıdan tahrik için tahrik mekanizması (3VT9100-3HA10) kilitlemesiz seçilmesi tavsiye edilir, kilitleme isteniyorsa tahrik kolundan yapılması gerekir)

\*\* (3VT9100-3HE10 veya 3VT9100-3HE20 ile birlikte kullanılmalıdır)

3VT9100-3HJ10

## 3VT2 ve 3VT3 Tipi Kompakt Şalter Aksesuarları

Döner Tahrik Mekanizmaları (Aşağıdaki 4 parçadan oluşmaktadır ve ayrı ayrı sipariş edilmelidir)

## 1. Tahrik mekanizması\*

	• Kilitlemesiz	Şalter tipi VT250	3VT9200-3HA10	102,00	1
	• Kilitlemeli	Şalter tipi VT250	3VT9200-3HA20	112,00	1
	• Kilitlemesiz	Şalter tipi VT630	3VT9300-3HA10	140,00	1
	• Kilitlemeli	Şalter tipi VT630	3VT9300-3HA20	152,00	1

3VT9300-3HA10

## 2. Tahrik kolu

• Kilitlemesiz	Şalter tipi VT250, VT630	3VT9300-3HE10	21,00	1
• Kilitlemeli	Şalter tipi VT250, VT630	3VT9300-3HE20	26,00	1

## 3. Tahrik kolu kapı montaj çerçevesi\*\*

	• Koruma sınıfı IP40 (Siyah) Şalter tipi VT250, VT630	3VT9300-3HG10	32,00	1
	• Koruma sınıfı IP66 (Siyah) Şalter tipi VT250, VT630	3VT9300-3HH20	42,00	1

3VT9300-3HE10

## 4. Kapıdan veya panodan tahrik için uzatma mili

• Uzunluğu 365 mm (kısıtlılabılır) Şalter tipi VT250, VT630	3VT9300-3HJ10	16,00	1
---	---------------	-------	---

3VT9300-3HG10

\* (Kapıdan tahrik için tahrik mekanizması (3VT9200-3HA10 veya 3VT9300-3HA10) kilitlemesiz seçilmesi tavsiye edilir, kilitleme isteniyorsa tahrik kolundan yapılması gerekir)









\*\* (3VT9300-3HE10 veya 3VT9300-3HE20 ile birlikte kullanılmalıdır)

3VT9300-3HJ10



## 3VT1-5 TİPİ KOMPAKT GÜÇ ŞALTERLERİ (40 A'dan 1600 A'ya kadar)

3 kutuplu

Malzeme Cinsi	Sipariş No	Birim Fiyatı TL / Adet	Adet / Kutu
<b>3VT4 ve 3VT5 Tipi Kompakt Şalter Aksesuarları</b>			
<b>Döner Tahrir Mekanizmaları (Aşağıdaki 4 parçadan oluşmaktadır ve ayrı ayrı sipariş edilmelidir)</b>			
 3VT9500-3HA10	1. Tahrir mekanizması		
 3VT9500-3HE10	• Kilitlemeli	3VT9500-3HA10	249,00   1
	2. Tahrir kolu		
	• Kilitlemeli	3VT9500-3HE10	42,00   1
 3VT9500-3HG10	3. Tahrir kolu kapı montaj çerçevesi*		
	• Koruma sınıfı IP44	3VT9500-3HG10	52,00   1
	• Koruma sınıfı IP66	3VT9500-3HG20	62,00   1
 3VT9500-3HJ10	4. Kapıdan veya panodan tahrir için uzatma mili		
	• Uzunluğu 360 mm	3VT9500-3HJ10	32,00   1
	*(3VT9500-3HE10 ile birlikte kullanılmalıdır)		
<b>3VT1 Tipi Kompakt Şalter Aksesuarları</b>			
<b>Mekanik kilitleme</b>			
 3VT9100-8LA00	Mekanik kilitleme		
	Aşağıdaki parçalarla birlikte kullanılmalıdır	3VT9100-8LA00	203,00   1
	• 2 x 3VT9100-3HA/HC/HD.. tahrir mekanizmaları ile kullanılmak için (yandan tahrir mekanizmaları ile kullanılamaz)		
	• 2 x 3VT9100-3HE.. tahrir kolu ile kullanılabilir		
<b>3VT2 ve 3VT3 Tipi Kompakt Şalter Aksesuarları</b>			
<b>Mekanik kilitleme</b>			
 3VT9300-8LA00	Mekanik kilitleme (milli)		
	• Sabit tip şalter için Şalter tipi VT250, VT630	3VT9300-8LA00	258,00   1
 3VT9300-8LC10	Mekanik kilitleme (bowden kablolu)		
	• İki adet 3VT2 şalterin kilitlemesi için	3VT9200-8LC10	258,00   1
	• İki adet 3VT3 şalterin kilitlemesi için	3VT9300-8LC10	258,00   1
	• Bir adet 3VT2 ve bir adet 3VT3 şalterin kilitlemesi için	3VT9300-8LC20	258,00   1
<b>3VT4 ve 3VT5 Tipi Kompakt Şalter Aksesuarları</b>			
<b>Mekanik kilitleme</b>			
 3VT9500-8LA00	Mekanik kilitleme (döner tahrir mekanizmalı şalter için)		
	• Sabit tip şalter için	3VT9500-8LA00	299,00   1
 3VT9500-8LC10	Mekanik kilitleme (bowden kablolu)		
	• İki adet şalterin kilitlemesi için	3VT9500-8LC10	299,00   1

## 3VT1-5 TİPİ KOMPAKT GÜÇ ŞALTERLERİ (40 A'dan 1600 A'ya kadar)

3 kutuplu

Malzeme Cinsi	Sipariş No	Birim Fiyatı TL / Adet	Adet / Kutu
---------------	------------	------------------------	-------------

## 3VT1 Tipi Kompakt Şalter Aksesuarları



## Motor tahrik mekanizmaları

Yandan tahrik motor mekanizması

Kumanda Gerilimi U<sub>s</sub> AC 50/60 Hz veya DC

- AC/DC 24 V
- AC/DC 48 V
- AC/DC 110 V
- AC 230 V/DC 220 V

3VT9100-3MA00	487,00	1
3VT9100-3MB00	487,00	1
3VT9100-3MD00	487,00	1
3VT9100-3ME00	487,00	1

3VT9100-3ME00

## 3VT2 ve 3VT3 Tipi Kompakt Şalter Aksesuarları

## Motor tahrik mekanizmaları

Yay kurmalı motor mekanizması

Koruma sınıfı IP00, üç adet asma kilite kadar takılabilir

Kumanda Gerilimi U<sub>s</sub> AC 50/60 Hz veya DC

- AC/DC 24 V
- AC/DC 48 V
- AC/DC 110 V
- AC 230 V/DC 220 V

Şalter tipi VT250

3VT9200-3MJ00	702,00	1
3VT9200-3ML00	702,00	1
3VT9200-3MN00	702,00	1
3VT9200-3MQ00	702,00	1

3VT9300-3MQ00



- AC/DC 24 V
- AC/DC 48 V
- AC/DC 110 V
- AC 230 V/DC 220 V

Şalter tipi VT630

Şalter tipi VT630

Şalter tipi VT630

Şalter tipi VT630

3VT9300-3MJ00	1.443,00	1
3VT9300-3ML00	1.443,00	1
3VT9300-3MN00	1.443,00	1
3VT9300-3MQ00	1.443,00	1

3VT9300-3MF10



Açma-kapama sayacı

3VT2 ve 3VT3 için • 110 cm kablo ile birlikte

3VT9300-3MF10	379,00	1
---------------	--------	---

3VT9300-3MF00

Motor mekanizması için kumanda uzatma kablosu

3VT2 ve 3VT3 için • 12 damarlı kablo, uzunluğu 60 cm

3VT9300-3MF00	92,00	1
---------------	-------	---

## 3VT4 ve 3VT5 Tipi Kompakt Şalter Aksesuarları

## Motor tahrik mekanizmaları

Yay kurmalı motor mekanizması

Kumanda Gerilimi U<sub>s</sub> AC 50/60 Hz veya DC







- AC/DC 110 V
- AC 230 V/DC 220 V

3VT9500-3MN00	1.981,00	1
3VT9500-3MQ00	1.981,00	1

3VT9500-3MQ00

3VT1-5 TİPİ KOMPAKT GÜÇ ŞALTERLERİ (40 A'dan 1600 A'ya kadar)

3 kutuplu

Malzeme Cinsi	Sipariş No	Birim Fiyatı TL / Adet	Adet / Kutu	
<b>3VT1 Tipi Kompakt Şalter Aksesuarları</b>				
 3VT9100-4TA30	Bara bağlantı adaptörü kablo pabucu ve bara bağlantısı yapmak için			
 3VT9200-4ED30	Genişletilmiş bara bağlantı parçaları			
 3VT9300-4TN30	Yardımcı iletken terminali			
 3VT9100-4PP30	DIN Ray adaptörü			
<b>3VT2 ve 3VT3 Tipi Kompakt Şalter Aksesuarları</b>				
 3VT9200-4TA30	Bara bağlantı adaptörü kablo pabucu ve bara bağlantısı yapmak için (1 takım = 3 adet)			
 3VT9300-4ED30	Düz bara bağlantı parçaları (1 takım = 3 adet)			
 3VT9300-4EE30	Genişletilmiş bara bağlantı parçaları (1 takım = 3 adet)			
 3VT9200-4TN30	Yardımcı iletken terminali (1 takım = 3 adet)			
 3VT9200-3HL00	Kurma kolu kilitleme tertibatı			
	• 3VT1 şalter için	3VT9100-3HL00	41,00	1
	• 3VT2 şalter için	3VT9200-3HL00	41,00	1
	• 3VT3 şalter için	3VT9300-3HL00	91,00	1
	• 3VT4 ve 3VT5 şalter için	3VT9500-3HL00	119,00	1

## SENTRON WL 3 KUTUPLU AÇIK TIP OTOMATİK ŞALTERLER 6300 A'e KADAR

Nominal işletme kısa devre açma kapasitesi  $I_{cs}=I_{cu}$   
Nominal işletme gerilimi AC 690 V (Seçime bağlı 1000 V)  
Sabit ve çekmeceli tipte 3 ve 4 kutuplu olarak  
Nominal işleme akımı 630 - 6300 A  
3 Boy ile 5 tip kısa devre kesme kapasitesinde  
(55, 66, 80, 100 ve 150 kA)  
440 V AC'de 1600 A'e kadar 400 mm yapı genişliğinde  
55°C'ye kadar nominal akım ile yüklenebilme imkanı  
Modüler yapı, Reset butonu, Kodlamalı kumanda fişi,  
Ana kontak aşınma göstergesi,  
Kapamaya hazır göstergesi ve kontağı (opsiyonel)  
Trip ihbar kontağı (opsiyonel)

## Seçime bağlı trip üniteleri:

ETU15B: LI Koruma  
L: IR = 0,5 ... 1,0 x In  
I: li = 2... 8 x In

ETU25B: LSI Koruma

L: IR = 0,4 ... 1,0 x In  
S: Id = 1,25 ... 12 x In; td = 0 ... 400msn  
I: li = ≥ 20 In

Nominal işletme akım modülü sayesinde nominal akımı düşürme  
imkanı; açma nedenini sorma imkanı; elektronik açtırıcı  
üzerinden test imkanı; faz kaybı duyarlılığı.

ETU27B: LSING Koruma (Nötr koruması için akım trafosu ayrıca sipariş edilmelidir)  
ETU25B ile aynı, ayrıca nötr akım koruması açık kapatılabilir ve  
toprak kaçacağına karşı, akımların vektörel toplamı elde edilerek  
koruma

ETU45B: LSIN(G) Koruma (Nötr koruması için akım trafosu ayrıca sipariş edilmelidir)  
ETU25B ile aynı, ayrıca açma sınıfını ayarlama imkanı; motor  
çıkışları için termik hafıza; nötr koruma ayarlanabilir ve açık  
kapatılabilir; modüler kaçak akım koruma modülü (opsiyonel);  
haberleşme bağlantısı için ölçme fonksiyonu plus ve harici  
CubicleBUS modülleri ilave etme imkanı (opsiyonel); LCD  
ekran (opsiyonel)



3WL Sabit Tip Şalter



3WL Çekmeceli Tip Şalter

Boy	Maksimum Nominal Akım In max (A)	Nominal Akım <sup>1)</sup> In (A)	kA I <sub>cs</sub> =I <sub>cu</sub>	3 kutuplu açık tip güç şalteri <sup>4)</sup> Sipariş No	Birim Fiyatı TL / Adet
<b>Sabit montajlı tip 3 kutuplu şalterler (55 ve 66 kA, ETU15B Trip ünitesi fiyat)</b>					
I	630	630	55	3WL1106-2--32	5.823,00
I	800	800	55	3WL1108-2--32	6.103,00
I	1000	1000	55	3WL1110-2--32	6.320,00
I	1250	1250	55	3WL1112-2--32	7.377,00
I	1600	1600	55	3WL1116-2--32	10.294,00
I	2000	2000	55	3WL1120-2--32	11.649,00
I	630	630	66	3WL1106-3--32	6.173,00
I	800	800	66	3WL1108-3--32	6.402,00
I	1000	1000	66	3WL1110-3--32	6.626,00
I	1250	1250	66	3WL1112-3--32	7.747,00
I	1600	1600	66	3WL1116-3--32	10.805,00
I	2000	2000	66	3WL1120-3--32	12.515,00
II	2000	2000	66	3WL1220-2--32	12.933,00
II	2500	2500	66	3WL1225-2--32	16.010,00
II	3200	3200	66	3WL1232-2--32	18.893,00
II	4000	4000	66	3WL1240-2--31	25.711,00

## Çekmeceli tip 3 kutuplu şalterler

I	630	630	55	3WL1106-2--36	6.977,00
I	800	800	55	3WL1108-2--36	7.313,00
I	1000	1000	55	3WL1110-2--36	7.568,00
I	1250	1250	55	3WL1112-2--36	8.646,00
I	1600	1600	55	3WL1116-2--36	12.353,00
I	2000	2000	55	3WL1120-2--36	13.982,00
I	630	630	66	3WL1106-3--36	7.334,00
I	800	800	66	3WL1108-3--36	7.696,00
I	1000	1000	66	3WL1110-3--36	7.958,00
I	1250	1250	66	3WL1112-3--36	9.085,00
I	1600	1600	66	3WL1116-3--36	12.966,00
I	2000	2000	66	3WL1120-3--36	14.750,00
II	2000	2000	66	3WL1220-2--36	15.525,00
II	2500	2500	66	3WL1225-2--36	19.442,00
II	3200	3200	66	3WL1232-2--36	22.673,00
II	4000	4000	66	3WL1240-2--37	30.895,00

## Diğer Elektronik aşırı akım açtırıcı üniteleri tipleri (ETU) için fiyat farkları

Toprak kaçığı korumasız tip	Sipariş No	İlave Fiyat
ETU15B : LI Koruma fonksiyonlu <sup>2)</sup>	BB	0,00
ETU25B : LSI Koruma fonksiyonlu	CB	224,00
ETU45B : LSIN Koruma fonksiyonlu	EB	734,00
ETU45B : LSIN Korumalı 4 satır LCD ekranlı	FB	1.205,00
<b>Toprak kaçığı korumalı tip<sup>3)</sup></b>		
ETU27B : LSING Koruma fonksiyonlu	DG	1.359,00
ETU45B : LSING Koruma fonksiyonlu	EG	2.064,00
ETU45B : LSING Korumalı 4 satır LCD ekranlı	FG	2.580,00

Standart sipariş numarası ilavesi (montajlı sipariş numarası ilaveleri için lütfen 74. sayfaya bakınız.)

Ön kurma yaylı elle tahrik mekanik kapamalı 2N0 + 2NC yardımcı kontaklı

1 A A 2 0.00

## Dip Notlar :

- 1) Nominal akım, nominal akım modülü tarafından belirlenmektedir. Standart olarak birlikte verilen modül maksimum nominal akıma tekabül etmektedir. Daha küçük nominal akım modülü kullanılmak istenirse sayfa 77'den seçiniz.
- 2) Boy III güç şalterleri ETU15B elektronik açtırma ünitesi ile sipariş edilemez.
- 3) Kaçak akım koruması için nötr iletkeni akım transformatörü ayrıca sipariş edilmelidir.
- 4) 630-3200 A arasındaki güç şalterleri standart olarak yatay bara bağlantılıdır, 4000 A boy II güç şalterleri standart olarak dikey bara bağlantılıdır.



**SETRON WL 3 KUTUPLU AÇIK TİP OTOMATİK ŞALTERLER 6300 A'e KADAR**



3WL Sabit Tip Şalter



3WL Çekmeceli Tip Şalter

Boy	Maksimum Nominal Akım In max (A)	Nominal Akım <sup>1)</sup> In (A)	kA Ics=Icu	3 kutuplu açık tip güç şalteri <sup>4)</sup> Sipariş No	Birim Fiyatı TL / Adet
<b>Sabit montajlı tip 3 kutuplu şalterler (80 ve 100 kA, ETU15B Trip ünitesi fiyat)</b>					
II	800	800	80	3WL1208-3 -- 32	6.701,00
II	1000	1000	80	3WL1210-3 -- 32	7.129,00
II	1250	1250	80	3WL1212-3 -- 32	8.021,00
II	1600	1600	80	3WL1216-3 -- 32	11.576,00
II	2000	2000	80	3WL1220-3 -- 32	13.581,00
II	2500	2500	80	3WL1225-3 -- 32	16.558,00
II	3200	3200	80	3WL1232-3 -- 32	19.379,00
II	4000	4000	80	3WL1240-3 -- 31	25.916,00
II	800	800	100	3WL1208-4 -- 32	7.926,00
II	1000	1000	100	3WL1210-4 -- 32	8.205,00
II	1250	1250	100	3WL1212-4 -- 32	9.594,00
II	1600	1600	100	3WL1216-4 -- 32	13.365,00
I	2000	2000	85	3WL1120-4 -- 32	15.090,00
II	2000	2000	100	3WL1220-4 -- 32	16.813,00
II	2500	2500	100	3WL1225-4 -- 32	20.819,00
II	3200	3200	100	3WL1232-4 -- 32	22.571,00
II	4000	4000	100	3WL1240-4 -- 31	28.097,00
III	4000	4000	100	3WL1340-4 -- 32	29.585,00
III	5000	5000	100	3WL1350-4 -- 32	46.098,00
III	6300	6300	100	3WL1363-4 -- 31	60.769,00

<b>Çekmeceli tip 3 kutuplu şalterler (80 ve 100 kA çekmece dahil, ETU15B Trip ünitesi fiyat)</b>					
II	800	800	80	3WL1208-3 -- 36	8.958,00
II	1000	1000	80	3WL1210-3 -- 36	9.346,00
II	1250	1250	80	3WL1212-3 -- 36	10.269,00
II	1600	1600	80	3WL1216-3 -- 36	13.825,00
II	2000	2000	80	3WL1220-3 -- 36	16.307,00
II	2500	2500	80	3WL1225-3 -- 36	20.434,00
II	3200	3200	80	3WL1232-3 -- 36	23.572,00
II	4000	4000	80	3WL1240-3 -- 37	31.099,00
II	800	800	100	3WL1208-4 -- 36	9.518,00
II	1000	1000	100	3WL1210-4 -- 36	9.844,00
II	1250	1250	100	3WL1212-4 -- 36	11.232,00
II	1600	1600	100	3WL1216-4 -- 36	16.061,00
I	2000	2000	85	3WL1120-4 -- 36	18.298,00
II	2000	2000	100	3WL1220-4 -- 36	20.190,00
II	2500	2500	100	3WL1225-4 -- 36	25.278,00
II	3200	3200	100	3WL1232-4 -- 36	29.190,00
II	4000	4000	100	3WL1240-4 -- 37	33.715,00
III	4000	4000	100	3WL1340-4 -- 36	35.502,00
III	5000	5000	100	3WL1350-4 -- 36	55.180,00
III	6300	6300	100	3WL1363-4 -- 37	72.912,00

**Diğer Elektronik aşırı akım açtırıcı üniteleri tipleri (ETU) için fiyat farkları**

	Sipariş No	İlave Fiyat
<b>Toprak kaçağı korumasız tip</b>		
ETU15B : LI Koruma fonksiyonlu <sup>2)</sup>	BB	0,00
ETU25B : LSI Koruma fonksiyonlu	CB	224,00
ETU45B : LSIN Koruma fonksiyonlu	EB	734,00
ETU45B : LSIN Korumalı 4 satır LCD ekranlı	FB	1.205,00
<b>Toprak kaçağı korumalı tip<sup>3)</sup></b>		
ETU27B : LSING Koruma fonksiyonlu	DG	1.359,00
ETU45B : LSING Koruma fonksiyonlu	EG	2.064,00
ETU45B : LSING Korumalı 4 satır LCD ekranlı	FG	2.580,00
Standart sipariş numarası ilavesi (montajlı sipariş numarası ilaveleri için lütfen 74. sayfaya bakınız.) Ön kurma yaylı elle tahrik mekanik kapamalı 2N0 + 2NC yardımcı kontaklı	1 A A 2	0,00

**Kaçak akım korumalı şalter veya nötr iletkeni koruması için akım transformatörü**

Boy I	3WL9111-0AA21-0AA0	650,00
Boy II	3WL9111-0AA22-0AA0	823,00
Boy III	3WL9111-0AA23-0AA0	981,00

**Kaçak akım korumalı şalter veya nötr iletkeni koruması için akım transformatörü (Bakır Bara Bağlantı Parçasına Sahip)**

Boy I	3WL9111-0AA31-0AA0	778,00
Boy II	3WL9111-0AA32-0AA0	989,00
Boy III	3WL9111-0AA33-0AA0	1.179,00



3WL9111-0AA2-0AA0

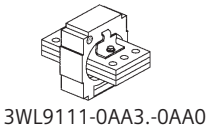

3WL9111-0AA3-0AA0



**SETRON WL AÇIK TİP OTOMATİK ŞALTERLER 6300 A'e KADAR**

**Sabit ve Çekmeceli Tip Sipariş No. ilaveleri**



Motor Tahrik Mekanizması



Açtırma Rölesi



Düşük Gerilim Bobini

Şalter kodunun ilk 12 basamağını Sayfa 72 ve 73'den seçiniz		Sipariş No. İlavesi 3WL 1... - ..... □ □ □ □				Birim Fiyatı TL / Adet	
Tahrik	Ön kurma yaylı elle tahrik Mekanik kapamalı		1			0,00	
	Ön kurma yaylı elle tahrik (Mekanik ve elekt. kapama)	110V AC/110V DC	2			351,00	
		230V AC/220V DC	3			351,00	
	Motor tahrikli (Mekanik ve elekt. kapama) Motor - kapama bobini	208-240 V AC/220-250V DC	4			2.009,00	
		110-127 V AC/110-125V DC	5			2.009,00	
		24V DC	6			2.009,00	
1. Yard. Röle	Açtırma Rölesi "F" F1 sürekli enerji altında tutulabilme özelliği sayesinde, şalter kapamaya karşı kilitlenebilir	yok		A		0	
	24V DC			B		351,00	
	30V DC			C		351,00	
	48V DC			D		351,00	
	60V DC			E		351,00	
	110V AC/110V DC			F		351,00	
	230V AC/220V DC			G		351,00	
	2. Yard. Röle	Açtırma Rölesi "F" F2 sürekli enerji altında tutulabilme özelliği sayesinde, şalter kapamaya karşı kilitlenebilir	yok		A		0
		24V DC			B		351,00
		30V DC			C		351,00
48V DC				D		351,00	
60V DC				E		351,00	
110V AC/110V DC				F		351,00	
230V AC/220V DC				G		351,00	
Düşük Gerilim Rölesi "r" F3 0 ya da 200 ms gecikmeye ayarlanabilir		24V DC			J		560,00
		30V DC			K		560,00
		48V DC			L		560,00
	60V DC			U		560,00	
	110-127V AC/110-125V DC			M		560,00	
	208-240V AC/220-250V DC			N		560,00	
Gecikmeli Düşük Gerilim Rölesi "r" F4 0,2 sn-3.2 sn gecikmeye ayarlanabilir	380-415V AC			P		560,00	
	48V DC			Q		1.020,00	
	110-127V AC/110-125V DC			R		1.020,00	
	208-240V AC/220-250V DC			S		1.020,00	
Yard. Kontaklar	1. Yardımcı kontak bloğu	2NO + 2 NC			2	0	
	2. Yardımcı kontak bloğu	4NO + 4 NC			4	408,00	
		6NO + 2 NC			7	408,00	
		5NO + 3 NC			8	408,00	

<sup>1)</sup> İstenen aksesuarların fiyatları standart şalter fiyatına (S.72-73) ilave edilmelidir.

<sup>2)</sup> Çekmeceli şalterlerde kumanda fişi adedi kadar çekmeceli şalter için kumanda devresi prizi fiyatı (3WL9111-OAB08-OAA0) fiyata ilave edilmelidir. Gerekli kumanda devresi prizi adedi için bkz. Sayfa 153.

**Sipariş Ederken veya Sonradan İlave Edilebilen Aksesuarlar**

Açıklamalar	Sipariş Numarası	Birim Fiyatı TL / Adet	
Motor Mekanizması	208-240V AC/220-250V DC	3WL9111-0AF04-OAA0**	1.460,00
(kumanda fişi, prizi ve kapama bobini hariç)	110-127V AC/110-125V DC	3WL9111-0AF03-OAA0**	1.460,00
Kapama veya Açtırma Bobini	230V AC/220V DC	3WL9111-0AD06-OAA0*	351,00
	110V AC/110V DC	3WL9111-0AD05-OAA0*	351,00
Düşük Gerilim Bobini	208-240V AC/220-250V DC	3WL9111-0AE05-OAA0**	560,00
Ani/0,2sn gecikmeli tip	380-415V AC	3WL9111-0AE06-OAA0**	560,00
Düşük Gerilim Bobini	208-240V AC/220-250V DC	3WL9111-0AE13-OAA0**	1.020,00
0,2sn-3.2sn gecikmeli tip	380-415V AC	3WL9111-0AE14-OAA0**	1.020,00
Elektrikli ON Butonu		3WL9111-0AJ02-OAA0***	161,00
İlave Yardımcı Kontakt (2NO+2NC)		3WL9111-0AG01-OAA0**	408,00
Sabit ve çekmeceli şalter için kumanda devresi priz (X5, X7, X8)		3WL9111-0AB01-OAA0	109,00
Sabit ve çekmeceli şalter için kumanda devresi fişi (X5, X7, X8)		3WL9111-0AB03-OAA0	90,00
Sabit tip şalterin kumanda devresi fişi için kodlama (X5, X7, X8)		3WL9111-0AB07-OAA0	109,00
Çekmeceli Şalter için kumanda devresi ara soketi		3WL9111-0AB08-OAA0	135,00
Çekmeceli şalter için kumanda fişi ve ara soketi tek parça olarak		3WL9111-0AB18-OAA0	230,00
Kapamaya hazır kontak		3WL9111-0AH01-OAA0*	216,00
Trip ihbar kontak		3WL9111-0AH14-OAA0***	135,00
Yay kuruldu kantağı		3WL9111-0AH08-OAA0***	160,00
Açma kapama sayıcısı		3WL9111-0AH07-OAA0	415,00
Kapı oyma çerçevesi		3WL9111-0AP01-OAA0	287,00



3WL9111-OAB03-OAA0



3WL9111-OAB08-OAA0

\* X6 kumanda devresi fişi ve prizi şalterde standart olarak mevcuttur. F1 açtırma bobini, Y1 kapama bobini ve S20 kapamaya hazır kontak için ilave kumanda devresi fişi ve prizi sipariş edilmesine gerek yoktur. (Bknz. şalter bağlantısı şeması: sayfa 154).

\*\* Motor, F3 düşük gerilim bobini, F2 açtırma bobini ve ilave yardımcı kontak için X5 kumanda devresi fişi ve prizi ayrıca sipariş edilmelidir.

\*\*\* S24 trip ihbar kantağı, S10 elektrikli on butonu ve S21 yay kuruldu kantağı için X7 kumanda devresi fişi ve prizi gerekmektedir.



## SENTRON WL AÇIK TİP OTOMATİK ŞALTERLER 6300 A'e KADAR

## Sabit ve Çekmeceli Tip Şalterler İçin Z Opsiyonları

Şalter sipariş tam kodu sonuna "-Z" eklendikten sonra ilgili kısa kodlar sıralanmalıdır.

Açıklamalar	Kısa Kod	"-Z" 'li sipariş kodları 1 2 3 4 5 6 7 8 9 10 11 12 13 14 15 16 3 WL . . . . . - Z ve ilave kısa kod(lar) □□□ + . . . + . . . "opsiyonları bildiren işaret" - Z	İlave Fiyat TL
5 Basamaklı açma kapama sayıcısı <sup>1)</sup>	C 0 1	□□□□	414,00
Elektriki ON butonu <sup>2)</sup> Sadece kapama bobinli şalterle mümkündür	C 1 1	□□□□	161,00
Kapamaya hazır kontak (S20) 1 NO kontak	C 2 2	□□□□	216,00
Trip ihbar kontağı <sup>2)</sup> 1 enversör kontak	K 0 7	□□□□	334,00
(BSS = Breaker Status Sensor) Şalter Veri Sensörü	F 0 1	□□□□	790,00
PROFIBUS Haberleşme bağlantısı + BSS modülü <sup>3)</sup>	F 0 2	□□□□	2.800,00
Ölçme fonksiyonlu Plus (PROFIBUS Haberleşme bağlantısı hariç <sup>4)</sup> )	F 0 5	□□□□	2.688,00
Kapı oyma çerçevesi	T 4 0	□□□□	287,00
Karşılıklı mekanik kilitleme modülü (2 m bowden kablolu kilitleme modülü)			
Sabit tip şalter	S 5 5	□□□□	854,00
Çekmece dahil çekmeceli şalter için	R 5 5	□□□□	1.026,00
Şalter çekmecesi için	R 5 6	□□□□	886,00
Çekmece hariç çekmeceli şalter için	R 5 7	□□□□	140,00
Çekmeceli şalter için konum ihbar kontağı	R 1 5	□□□□	306,00
Çekmeceli şalter için kızak perdesi (Shutter) asma kilit takılabilir	R 2 1	□□□□	Boy I 555,00 Boy II 663,00 Boy III 1.070,00
EMV-Filtresi Doğru akım darbe gürültülerinin sönmülmesi için filtre (örn. frekans doğrultucuları içeren IT-Şebekelerinde oluşan gürültüler).	F 3 1	□□□□	1.478,00
Yay kuruldu kontağı <sup>3)</sup> 1 NO kontak	C 2 0	□□□□	160,00

<sup>1)</sup> Sadece motor tahrik mekanizmalı şalterlerde mümkündür.<sup>2)</sup> "PROFIBUS-Haberleşmeli şalterlerde" yani Z-F02 opsiyonu ile mümkün değildir.<sup>3)</sup> Şalter çekmecesi ve çekmeceli şalterin ayrı ayrı sipariş edilmesi durumunda Z-F02 opsiyonunun sadece çekmeceli şalterde bildirilmesi gerekir.<sup>4)</sup> Ölçme fonksiyonu PLUS'ın bağlantısı için harici gerilim transformatörlerine ihtiyaç vardır.



## SENTRON WL AÇIK TİP OTOMATİK ŞALTERLER 6300 A'e KADAR

Sipariş Ederken veya Sonradan İlave Edilebilen Aksesuarlar \*

Açıklamalar	Sipariş Numarası	Birim Fiyatı TL / Adet	
<b>3 Kutuplu 3WL açık tip şalter için çekmece ve çekmeceli şalter dönüştürme seti</b>			
Çekmece 1000 A	Boy I	3WL9211-1AC00-0AA1	2.123,00
Çekmece 1600 A	Boy I	3WL9211-2AC00-0AA1	2.619,00
Çekmece 2000 A	Boy II	3WL9212-3AC00-0AA1	3.053,00
Çekmece 2500 A	Boy II	3WL9212-4AC00-0AA1	3.886,00
Çekmece 3200 A	Boy II	3WL9212-5AC00-0AA1	6.052,00
Çekmece 4000 A	Boy II	3WL9212-6AD00-0AA1	6.923,00
Çekmece 4000 A	Boy III	3WL9213-6AC00-0AA1	7.555,00
Çekmece 5000 A	Boy III	3WL9213-7AC00-0AA1	9.812,00
Çekmece 6300 A	Boy III	3WL9213-8AD00-0AA1	12.321,00
Çekmeceli şalter'e dönüştürme seti	Boy I	3WL9111-0BC11-0AA0	771,00
Çekmeceli şalter'e dönüştürme seti	Boy II	3WL9111-0BC12-0AA0	1.020,00
Çekmeceli şalter'e dönüştürme seti	Boy III	3WL9111-0BC13-0AA0	1.530,00

\* Kumanda devresi soketi adedi kadar 3WL9111-0AB08-0AA0 veya 3WL9111-0AB18-0AA0 ayrıca sipariş edilmelidir.

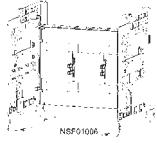

3WL9111-0AP0-0AA0

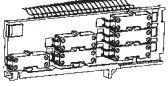

3WL9111-0AH12-0AA0

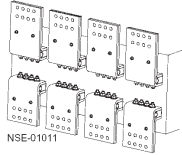

3WL9111-0AL...-0AA0

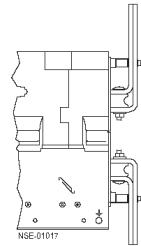

3WL9111-0AN41-0AA0

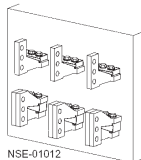

Düsey Bara Bağlantı Parçaları

## 3WL çekmeceli şalter için konum ihbar kontağı

1. Blok (3 mikro şalter)	3WL9111-0AH11-0AA0	306,00
2. Blok (6 mikro şalter)	3WL9111-0AH12-0AA0	529,00

## 3WL çekmeceli şalter için kızak perdesi (Shutter), asma kilit takılabilir.

## 3 kutuplu şalter için

Boy I	3 WL9111-0AP04-0AA0	555,00
Boy II	3 WL9111-0AP06-0AA0	663,00
Boy III	3 WL9111-0AP07-0AA0	1.070,00

## Önden Bara Bağlantı Parçası (sabit tip şalter için)

## DIN 43673'e göre (çift delikli üst kısım)

Boy I, 1000 A'e kadar	(1 Adet)	3WL9111-0AL07-0AA0	110,00
Boy I, 1250 A ile 1600 A arası	(1 Adet)	3WL9111-0AL08-0AA0	110,00
Boy II, 2000 A'e kadar	(1 Adet)	3WL9111-0AL11-0AA0	140,00
Boy II, 2500 A'e kadar	(1 Adet)	3WL9111-0AL12-0AA0	153,00
Boy II, 3200 A'e kadar	(1 Adet)	3WL9111-0AL13-0AA0	204,00
Boy III, 4000 A'e kadar	(1 Adet)	3WL9111-0AL14-0AA0	415,00

## DIN 43673'e göre (çift delikli alt kısım)

Boy I, 1000 A'e kadar	(1 Adet)	3WL9111-0AL57-0AA0	110,00
Boy I, 1250 A ile 1600 A arası	(1 Adet)	3WL9111-0AL58-0AA0	110,00
Boy II, 2000 A'e kadar	(1 Adet)	3WL9111-0AL61-0AA0	140,00
Boy II, 2500 A'e kadar	(1 Adet)	3WL9111-0AL62-0AA0	153,00
Boy II, 3200 A'e kadar	(1 Adet)	3WL9111-0AL63-0AA0	204,00
Boy III, 4000 A'e kadar	(1 Adet)	3WL9111-0AL64-0AA0	415,00

## Önden Bara Bağlantı Parçası (çekmeceli tip şalter için)

## DIN 43673'e göre (çift delikli alt veya üst kısım)

Boy I, 1000 A'e kadar	(1 Adet)	3WL9111-0AN07-0AA0	110,00
Boy I, 1250 A ile 1600 A arası	(1 Adet)	3WL9111-0AN08-0AA0	110,00
Boy II, 2000 A'e kadar	(1 Adet)	3WL9111-0AN11-0AA0	140,00
Boy II, 2500 A'e kadar	(1 Adet)	3WL9111-0AN12-0AA0	153,00
Boy II, 3200 A'e kadar	(1 Adet)	3WL9111-0AN13-0AA0	204,00
Boy III, 4000 A'e kadar	(1 Adet)	3WL9111-0AN14-0AA0	415,00

## Önden Bara Bağlantı Parçası için Destek Parçası (çekmeceli tip şalter için)

## 3 kutuplu şalter için

Boy I	(1 takım = 3 Adet)	3WL9111-0AN41-0AA0	287,00
Boy II	(1 takım = 3 Adet)	3WL9111-0AN42-0AA0	396,00
Boy III	(1 takım = 3 Adet)	3WL9111-0AN43-0AA0	510,00

## Düsey Bara Bağlantı Parçası

Boy I	(1 Adet)	3WL9111-0AM01-0AA0	76,00
Boy II	(1 Adet)	3WL9111-0AM02-0AA0	172,00
Boy III	(1 Adet)	3WL9111-0AM03-0AA0	383,00

1) Boy I düsey bara bağlantısından kısa devre kesme kapasitesi 55 ve 66kA olan 1000A'e kadar olan şalterler için 1 adet 3WL9111-0AM01-0AA0, 2000A'e kadar şalterlerde veya kısa devre kesme kapasitesi 85kA olan şalterlerde 2 adet düsey bara bağlantı elemanı 3WL9111-0AM01-0AA0 gereklidir.

2) Boy II düsey bara bağlantısından 2500 A'e kadar 1 adet, 2500 ile 3200 A arasında 2 adet 3WL9111-0AM02-0AA0 gereklidir.





### SETRON WL AÇIK TİP OTOMATİK ŞALTERLER 6300 A'e KADAR

#### Sipariş Ederken veya Sonradan İlave Edilebilen Aksesuarlar

Açıklamalar	Sipariş No.	Birim Fiyatı TL / Adet
-------------	-------------	------------------------

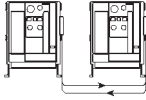

3WL9111-0BB21-0AA0



3WL9111-0AT45-0AA0

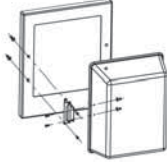

3WL9111-0AP02-0AA0

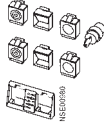

3WL9111-0BA21-0AA0

#### Mekanik Kilitleme Modülleri (Her şalter için bir adet gereklidir.)

Mekanik kilitleme modülü (sabit tip şalter için)	3 WL9111-0BB21-0AA0 <sup>1) 2)</sup>	912,00
Mekanik kilitleme modülü (çekmeceli tip şalter için)	3 WL9111-0BB24-0AA0 <sup>1) 2)</sup>	1.026,00
Mekanik kilitleme için ilave bowden kablosu (2 metre)	3 WL9111-0BB45-0AA0 <sup>2)</sup>	166,00
Boy III çekmeceli şalter için adaptör parçası	3 WL9111-0BB30-0AA0	110,00

<sup>1)</sup> 2m bowden kablosu dahil

<sup>2)</sup> 3 şalteri birbirine kilitlemek için her şalter için birer adet ilave bowden kablosu ayrıca sipariş edilmelidir.

#### 3WL elektronik trip üniteleri için mühürlenabilir kapak

ETU15B, ETU25B, ETU27B ve ETU 45 için	3WL9111-0AT45-0AA0	64,00
---------------------------------------	--------------------	-------

#### 3WL koruma kapağı (IP55)

Kapı oyma çerçevesi ile birlikte kullanılmaz, kapak çıkarılabilir ve her iki yandan açılabilir	3WL9111-0AP02-0AA0	689,00
--	--------------------	--------

#### Mekanik ON/OFF Butonunu Asma Kilit ile Kilitleme Tertibatı

Asma kilit takmak için 2 adet şeffaf kapak <sup>1)</sup> , tornavida ile tahrik için 6.35 mm delikli 2 adet kapak	Emniyet kilitsiz	3WL9111-0BA21-0AA0	306,00
3SB emniyet kilidi için 2 adet taşıyıcı	CES marka kilitli	3WL9111-0BA22-0AA0	472,00
	IKON marka kilitli	3WL9111-0BA24-0AA0	523,00

<sup>1)</sup> Asma kilit müşteri tarafından temin edilmelidir.

#### Nominal işletme akım modülü\*

##### Nominal işletme akım modülü sayesinde nominal akımı düşürme imkanı



3WL9 111-0AA64-0AA0

	Nominal akım In (A)		
Boy I ve II için	250	3 WL9111-0AA51-0AA0	427,00
	315	3 WL9111-0AA52-0AA0	427,00
	400	3 WL9111-0AA53-0AA0	427,00
	500	3 WL9111-0AA54-0AA0	427,00
	630	3 WL9111-0AA55-0AA0	427,00
	800	3 WL9111-0AA56-0AA0	427,00
Boy I, II ve III için	1000	3 WL9111-0AA57-0AA0	427,00
	1250	3 WL9111-0AA58-0AA0	427,00
	1600	3 WL9111-0AA61-0AA0	427,00
Boy II ve III için	2000	3 WL9111-0AA62-0AA0	427,00
	2500	3 WL9111-0AA63-0AA0	427,00
	3200	3 WL9111-0AA64-0AA0	427,00
Boy III için	4000	3 WL9111-0AA65-0AA0	427,00
	5000	3 WL9111-0AA66-0AA0	427,00
	6300	3 WL9111-0AA67-0AA0	427,00

\* ETU 25 ve üzeri şalterlerde kullanılabilir. Şalter seçimi için sayfa 72 ve 73'e bakınız.

3 WL Güç şalterleriyle birlikte verilen modül maksimum nominal akıma tekabül etmektedir.



## SENTRON WL AÇIK TİP ŞALTER HABERLEŞME SEÇENEKLERİ

Malzeme Cinsi	Sipariş No.	Birim Fiyatı TL / Adet	Adet / Kutu
---------------	-------------	------------------------	-------------

CubicleBUS Modülleri<sup>1)</sup>

Döner kodlama anahtarlı dijital çıkış modülü, röle çıkışlı	3WL9111-0AT26-0AA0	839,00	1
Dijital çıkış modülü, ayarlanabilen, röle çıkışlı	3WL9111-0AT20-0AA0	995,00	1
Dijital giriş modülü	3WL9111-0AT27-0AA0	787,00	1
Analog çıkış modülü	3WL9111-0AT23-0AA0	787,00	1
ZSI (Zone Selective Interlocking) Selektif koruma modülü	3WL9111-0AT21-0AA0	585,00	1



3WL9 111-0AT23-0AA0



3WL911-0AT33-0AA0

## Parametreleme Kumanda ve İzleme Cihazları

Güç şalteri veri adaptörü (BDA Plus)	3WL9111-0AT33-0AA0	4.725,00	1
--------------------------------------	--------------------	----------	---

Local interface vasıtasıyla, SENTRON güç şalterlerinin kalibrasyonu, işletilmesi, izlenmesi ve teşhis edilmesi; Breaker Data Adaptörü ve SENTRON güç şalterine bağlantı kablosu teslimat çerçevesindedir. Programlama cihazı (örneğin; dizüstü bilgisayar) Internet Explorer üzerinden JAVA2 VM 1.4.0-01 uygulamasıyla çalıştırılabilir. Ethernet/Intranet/Internet bağlantısı için ek Ethernet arabirimine sahiptir.

BDA Plus 3WL Şalter Bağlantı Kablosu	3WL9111-0BC21-0AA0	89,00	1
--------------------------------------	--------------------	-------	---

BDA Plus'u devre kesici SENTRON WL şalterinin x8 konnektörüne bağlayan bağlantı kablosudur. COM 15 veya harici CubicleBus modülleri kullanılmadığında gereklidir, uzunluğu 2 m'dir.



3WL9 111-0AT15-0AA0

## Haberleşme Aksesuarı

## CubicleBUS Modülleri için kullanıma hazır bağlantı kabloları

COM 15'li SENTRON WL bağlantısı için 0,2 m	3WL9111-0BC04-0AA0	27,00	1
COM 15'li SENTRON WL bağlantısı için 1 m	3WL9111-0BC02-0AA0	30,00	1
COM 15'li SENTRON WL bağlantısı için 2 m	3WL9111-0BC03-0AA0	34,00	1
COM 15'siz SENTRON WL bağlantısı için 2 m	3WL9111-0BC05-0AA0	38,00	1

## Haberleşme Çözümleri için SENTRON El Kitabı

SENTRON güç şalterlerinin haberleşme fonksiyonlarının detaylı açıklaması, yerleştirme, bağlama, devreye alma, BDA ve Switch ES Power ile ilgili açıklama.

Almanca	A5E0151347	52,00	1
İngilizce	A5E0151353	52,00	1

<http://www.siemens.de/niederspannungs-schalttechnik/handbuecher> adresinden ücretsiz olarak ulaşabilirsiniz.

## Gerilim Transformatörü

3-kutuplu  
Plus ölçme fonksiyonlu  
SENTRON WL için

380-690 V / 100 V, CLASS 0.5	3WL9111-0BB68-0AA0	989,00	1
------------------------------	--------------------	--------	---



3WL9 111-0AT16-0AA0

## Donanım Eklenebilir ve Yedek Parçalar

Profibus ekleme kiti	3WL9111-0AT12-0AA0	3.258,00	1
----------------------	--------------------	----------	---

Profibus iletişim yenileme kiti; COM 15, BSS ve ETU45B ve ETU76B açma birimleri ile birlikte SENTRON güç şalteri kablolarını içerir.

COM 15 Profibus Modülü	3WL9111-0AT15-0AA0	2.256,00	1
Şalter Durum Sensörü (BSS)	3WL9111-0AT16-0AA0	1.003,00	1
Gerilim Transformatörsüz Plus Ölçme Fonksiyonu <sup>2)</sup>	3WL9111-0AT04-0AA0	3.464,00	1

CubicleBUS modülleri ve ölçme fonksiyonları gibi tüm haberleşme bileşenleri, ETU45B, ETU55B ve ETU76B açtırma üniteleri ile kullanılır.

- Her CubicleBUS modülü, bu modülleri birbirine bağlayan 0,2 m'lik kabloyla birlikte teslim edilmektedir. Güç şalterine bağlantı için daha uzun bir kablo gereklidir.
- \* Gerilim transformatörü ayrıca sipariş edilmelidir.



3WX3666-7J.00

## ŞEBEKE-GENERATOR OTOMATİK TRANSFER PANOSU

Malzeme Cinsi	Sipariş No.	Birim Fiyatı TL / Adet	Adet / Kutu	
Şebeke ve generatör şalterinin, şebeke enerjisinin kesilip geri gelmesine göre otomatik olarak devreye alınıp çıkarılmasını sağlar. Zaman röleleri, seçme şalteri durum göstere lambaları ile birlikte. TS 3367, IEC 439, CE.	3WL1 için <sup>1)</sup> 3WT8 için <sup>1)</sup>	3WX3666-7JA00 <sup>3)</sup>	2.625,00	1
	3VL1-3VL8 için <sup>2)</sup> 3VT1-3VT5 için <sup>2)</sup>	3WX3666-7JC00 <sup>3)</sup>	2.750,00	1

<sup>1)</sup> Kullanılacak her bir 3WL veya 3WT şalter için gerekli olan aksesuarlar için aşağıdaki listeyi inceleyiniz.

<sup>2)</sup> Kullanılacak her bir 3VL veya 3VT şalter için gerekli olan aksesuarlar için aşağıdaki listeyi inceleyiniz.

<sup>3)</sup> Kumanda gerilimi 220V AC'dir.

## 3WL Şalterlerinin Şebeke Generatör Otomatik Transfer Panosuyla Kullanımı için Gerekli Malzemeler

Motor mekanizması 220-240VAC/220-250VDC	(1)	3WL9111-0AF04-0AA0	1.460,00
Açtırma Bobini 220-240VAC/220-250VDC	(1)	3WL9111-0AD06-0AA0	351,00
Kapama Bobini 220-240VAC/220-250VDC	(1)	3WL9111-0AD06-0AA0	351,00
Kapamaya Hazır Kontak	(1)	3WL9111-0AH01-0AA0	216,00
Trip İhbar Kontak	(1)	3WL9111-0AH14-0AA0	135,00
Kumanda Prizi (X5 ve X7 için)	(2)	3WL9111-0AB01-0AA0	109,00
Kumanda Fişi (X5 ve X7 için)	(2)	3WL9111-0AB03-0AA0	90,00
Kumanda Devresi Fişi için kodlama (sabit tip şalter için)	(2)	3WL9111-0AB07-0AA0	109,00

**Not: Seçilmiş olan her bir şaltere ilave edilecek toplam fiyat:**

**3.129,00**

## 3WT Şalterlerinin Şebeke Generatör Otomatik Transfer Panosuyla Kullanımı için Gerekli Malzemeler

Sayfa 82'deki 3WT Şalter Kodları motor, açtırma bobini kapamaya hazır kontak ve trip ihbar kontağı içerdiğinden ayrıca bir aksesuar sipariş edilmemesi gerekir.

## 3VL Şalterlerinin 3WX3666-7JC00 ile kullanılması için gerekli yardımcı donanımlar

## Motor Mekanizması + Alarm Kontak + İlave Kontak Elemanı

Grup 1	(VL 160X, VL 160 ve VL 250 Şalterler için)		
	a) Motor mekanizması 220 VAC		
	b) 3VL9400-2AD00 x 1 adet	2HS(1N0+1NC) + 1AS (1N0) Yard. + Alarm Kontak	
	c) 3SB3400-0K x 1 adet	(1NC) İlave Kontak Elemanı	
Grup 2	(VL 630, VL 800, VL 1250 ve VL 1600 Şalterler için)		
	a) Motor mekanizması 220 VAC		
	b) 3VL9800-2AE00 x 1 adet	2HS(1N0+1NC) + 1AS (1N0) Yard. + Alarm Kontak	
	c) 3SB3400-0K x 1 adet	(1NC) İlave Kontak Elemanı	

## 3VT için gerekli yardımcı aksesuarlar

Şalter Tipi	Motor	Yardımcı Kontak	Alarm Kontak
3VT1	3VT9100-3M_00	3VT9100-2AB10x2	3VT9100-2AH10
3VT2	3VT9200-3M_00	3VT9200-2AF10	3VT9300-2AH10
3VT3	3VT9300-3M_00	3VT9300-2AF10	3VT9300-2AH10
3VT4 ve 3VT5	3VT9500-3M_00	3VT9500-2AF10	motorla birlikte 1 adet gelmektedir.



SENTRON ATC 5300

### SENTRON KORUMA, ANAHTARLAMA ve ÖLÇÜM CİHAZLARI

#### SENTRON ATC 5300 Otomatik Şebeke Jeneratör Kumanda Cihazı

SENTRON ATC 5300 cihazı iki adet motorlu şalterle birlikte otomatik şebeke jeneratör transfer sistemini meydana getirir. Bu cihaz sayesinde alçak gerilim enerji dağıtımınızda iki besleme kaynağı arasında otomatik veya manuel transfer yapılabilmektedir.

- Kullanım kolaylığı sunan LED gösterge sayesinde ölçüm değerlerinin hassas bir şekilde ayarlanması ve gösterilmesi
- Şebeke - Şebeke, Şebeke - Jeneratör veya Jeneratör - Jeneratör gibi enerji kaynakları arasında seçim yapılabildiğinden çok yönlü kullanım imkanı
- SENTRON ATC SOFTWARE (programı) sayesinde kolayca programlanabilir (Opsiyonel) **(Cihaz programlanması cihazın üzerinden yapılabilmektedir. Software gerektirmemektedir.)**
- MODBUS RTU üzerinden enerji yönetim sistemlerine bağlanabilme imkanı
- Ayarlanabilir zaman aralıklarında jeneratörü test edebilme imkanı

Aşağıdaki SENTRON ürünleriyle uyumludur:

1. SENTRON 3 VL kompakt güç şalterleri
2. SENTRON 3 VT kompakt güç şalterleri
3. SENTRON 3 WL kompakt güç şalterleri
4. SENTRON 3 WT kompakt güç şalterleri

Malzeme Cinsi	Sipariş No.	Birim Fiyatı TL / Adet	Adet / Kutu
SENTRON ATC 5300	3KC9000-8TL30	4.518,00	1
<ul style="list-style-type: none"> <li>• Kompakt pano tipi 144x144x96 mm</li> <li>• Vidalı klemens bağlantı</li> <li>• AC/DC gerilim beslemesi</li> <li>• AC 220...240V, 45...60Hz</li> <li>• DC 9...70V</li> <li>• Nominal gerilim ayar aralığı : AC100...690V</li> </ul>			



SENTRON SOFTWARE ATC

#### SENTRON SOFTWARE ATC

Parametrelendirme ve uzaktan kumanda için bilgisayar programı. Bilgisayar veya kumanda cihazına bağlantı için kablo dahil. Kablo uzunluğu 1,8 m.

- Software ve el kitabı dahil CD
- Hard-ve Software gereksinimleri:
  - Pentium, 64 MB Ram
  - COM - bağlantı ara birimi (RS232 seriell)
  - CD sürücü
  - Windows 95/98/2000/XP/Vista/Windows 7

Malzeme Cinsi	Sipariş No.	Birim Fiyatı TL / Adet	Adet / Kutu
SENTRON SOFTWARE ATC	3KC9000-8TL70	1.506,00	1

**SETRON ATC5300 Şebeke Jeneratör Otomatik Kumanda Cihazının  
Siemens şalterlerle kullanılması için gerekli malzemeler**

Şalter Tipi	Gerekli Aksesuarlar
3VL	Yardımcı kontak (kilitleme için) "1 NC"
	Yardımcı kontak (şalter konumu) "1 NO"
	Alarm Kontak (trip bilgisi) "1 NO"
	Motor mekanizması
3VT	Yardımcı kontak (kilitleme için) – 3VT1 , 3VT2 ve 3VT3 - "1 NC" 3VT4 VE 3VT5 - "2 NC"
	Yardımcı kontak (şalter konumu) "1 NO"
	Alarm Kontak (trip bilgisi) "1 NO"
	Motor mekanizması
3WL1	Yardımcı kontak (kilitleme için) "1 NC"
	Yardımcı kontak (şalter konumu) "1 NO"
	Alarm Kontak (trip bilgisi) "1 NO"
	Açtırma bobini F1
	Kapama bobini Y1
Motor mekanizması	
3WT8	Yardımcı kontak (kilitleme için) "1 NC"
	Yardımcı kontak (şalter konumu) "1 NO"
	Alarm Kontak (trip bilgisi) "1 NO"
	Açtırma bobini F1
	Kapama bobini Y1
	Motor mekanizması

## SENTRON 3WT SERİSİ AÇIK TİP OTOMATİK ŞALTERLER 4000 A'e KADAR



ETU 35WT

Nominal işletme kısa devre açma kapasitesi  $I_{cs}=I_{cu}$   
 Nominal işletme gerilimi AC 500 V  
 Nominal işletme akımı 400 - 4000 A  
 Sabit tipte 3 kutuplu  
 2 Boy ile AC 500 V'da 66kA kısa devre açma kapasitesine kadar  
 50 C'ye kadar nominal akım ile yüklenebilme imkanı  
 LCD göstergeli trip ünitesi ve LSI koruma standart

**Aşağıdaki aksesuarların tümü şalter fiyatına dahildir**

- 1- Motor
- 2- Açtırma ve kapama bobini
- 3- Trip ihbar kontağı
- 4- Kapamaya hazır göstergesi ve kontağı
- 5- 2NO + 2NC ve enversör kontak
- 6- Kapı oyma çerçevesi

**ETU35WT Elektronik Trip Ünitesi:**

LSI koruma  
 L:  $IR = 0,4 \dots 1,0 \times I_n$   
 S:  $I_d = 1,25 \dots 12 \times I_n$ ;  $t_d = 0 \dots 400 \text{ msn}$   
 I:  $I_i = \geq 20I_n$ , maks. 50kA  
 Termik hafıza on/off yapılabilir  
 Faz kaybı duyarlılığı  $t_{sd} = 20 \text{ msn}$  (M) ayarlanabilir  
 Akım değerini gösteren arkadan ışıklı LCD göstergesi  
 Açma nedenini sorgulama ve kendi kendini test imkanı

Boy	Nominal Akım $I_n$ (A)	kA $I_{cs}=I_{cu}$	Sabit tip 3 kutuplu açık tip güç şalteri <sup>1)</sup> Sipariş No	Birim Fiyatı TL / Adet
<b>Sabit montajlı tip 3 kutuplu şalterler (55 ve 66 kA)</b>				
I	800	55	3WT8080-5UA70-0AA2*	6.103,00
I	1000	55	3WT8100-5UA70-0AA2*	6.320,00
I	1250	55	3WT8120-5UA70-0AA2*	7.377,00
I	1600	66	3WT8161-5UA70-0AA2*	10.805,00
II	2000	66	3WT8202-5UA70-0AA2*	12.933,00
II	2500	66	3WT8252-5UA70-0AA2*	16.010,00
II	3200	66	3WT8322-5UA70-0AA2*	18.893,00
II	4000	66	3WT8402-5UA72-0AA2*	25.711,00

\* Yukarıda bildirilen 6 adet aksesuar şalter fiyatına dahildir.

**Çekmeceli tip 3 kutuplu şalterler**

I	800	55	3WT8080-5UA74-5AB2**	7.313,00
I	1000	55	3WT8100-5UA74-5AB2**	7.568,00
I	1250	55	3WT8120-5UA74-5AB2**	8.646,00
I	1600	66	3WT8161-5UA74-5AB2**	12.966,00
II	2000	66	3WT8202-5UA74-5AB2**	15.525,00
II	2500	66	3WT8252-5UA74-5AB2**	19.442,00
II	3200	66	3WT8322-5UA74-5AB2**	22.673,00
II	3800	66	3WT8402-5UA76-5AB2**	30.895,00

\* Yukarıda bildirilen 6 adet aksesuar şalter fiyatına dahildir.

\*\* Çekmeceli şalterde ayrıca shutter fiyata dahildir.

- 1) 800 - 3200 A arası 3WT8 sabit tip güç şalterleri standart olarak yatay bara bağlantılıdır. 4000 A sabit tip güç şalteri standart olarak düşey bara bağlantılıdır.
- 2) 800 - 3200 A arası 3WT8 çekmeceli tip güç şalterleri standart olarak yatay bara bağlantılıdır. 3800 A çekmeceli tip güç şalteri standart olarak düşey bara bağlantılıdır.

## SENTRON 3WT SERİSİ AÇIK TİP OTOMATİK ŞALTERLER 4000 A'e KADAR



Boy	Nominal Akım In (A)	3 kutuplu açık tip güç şalteri Çekmecesi <sup>2)</sup> Sipariş No	Birim Fiyatı TL / Adet
<b>3WT8 Şalter için Çekmece (Çekmeceli şaltere dönüştürme seti ayrıca sipariş edilmelidir.)</b>			
<b>3 kutuplu</b>			
I	400 ... 1250	3WT9883-2AC10**	1.334,00
I	1600	3WT9883-4AC10**	1.648,00
II	2000 ... 2500	3WT9883-6AC10**	2.446,00
II	3200	3WT9883-7AC10**	3.808,00
II	3800	3WT9883-8BC20**	4.753,00

\*\* 2 adet kumanda devresi bağlantı soketi fiyata dahildir.

**3WT8 sabit tip güç şalterini çekmeceli tip güç şalterine dönüştürme seti.**  
**3 kutuplu**

I	Sabit tip şalteri çekmeceli şaltere dönüştürmek için	3WT9888-0GA00	486,00
II	Sabit tip şalteri çekmeceli şaltere dönüştürmek için	3WT9888-0KA00	643,00

**Sonradan ilave edilebilen ve yedek parça olarak sipariş edilebilen aksesuarlar**



3WT9866-3JA00



3WT9851-1JK00

Açıklamalar		Sipariş Numarası	Birim Fiyatı TL / Adet
Kapama Bobini veya 2. Açtırcı Bobin	220-240V AC/220-250V DC	3WT9851-1JK00	351,00
Düşük Gerilim Bobini	220-240V AC/220-250V DC	3WT9853-1JK00	560,00
Ani/0,2sn gecikmeli tip	380-415V AC	3WT9853-1JM00	560,00
Düşük Gerilim Bobini	220-240V AC	3WT9854-1JK00	1.020,00
0,2sn-3,2sn gecikmeli tip	380-415V AC	3WT9854-1JM00	1.020,00
Motor mekanizması	220-240V AC/220-250V DC	3WT9832-1JK00	1.460,00
İlave yardımcı kontak	2 enversör	3WT9816-1CE00	381,00
Kumanda Devresi Soketi (Sabit Tip)		3WT9825-1JC00	102,00
Kumanda Devresi Soketi (Çekmeceli Tip)		3WT9827-1JA00	126,00
Mekanik Kilitleme Modülü	Sabit tip şalter için	3WT9866-3JA00*	854,00
Mekanik Kilitleme Modülü	çekmeceli tip şalter için	3WT9866-4JA00*	961,00
İlave Bowden Kablosu 2m.		3WT9866-8JA00**	166,00

\* Herbir şalter için bir adet sipariş edilmelidir, 2m. bowden kablosu dahildir.

\*\* Üç şalteri birbiriyle mekanik olarak kilitlemek için, her şalter için ilave birer adet bowden kablosu ayrıca sipariş edilmelidir.

## SENTRON 3K TİPİ SİGORTALI ve SİGORTASIZ YÜK AYRICALAR

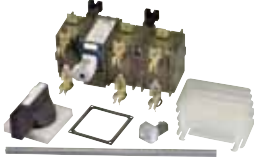

3KL5230-1EB01

Yeni

Malzeme Cinsi	Anma Akımı (A)	Sipariş No.	Birim Fiyatı TL / Adet	Adet / Kutu
---------------	----------------	-------------	------------------------	-------------

## 3KL5 Sigortalı Yük Kesicileri

## Yayı Mandal Mekanizması ile Elle Tahrik

Boy: 00*	63	3KL5030-1GB01	394,00	1
Boy: 00*	125	3KL5230-1GB01	557,00	1
Boy: 00*	160	3KL5330-1GB01	830,00	1
Boy: 1*	250	3KL5530-1GB01	1.421,00	1
Boy: 2*	400	3KL5730-1GB01	2.019,00	1
Boy: 3*	630	3KL6130-1GB00	3.284,00	1
Boy: 3 ve 2 <sup>1)</sup>	800 <sup>1)</sup>	3KL6230-1GB02	5.260,00	1

Kapı kilitlemeli tahrik mekanizması asma kilit takılabilir siyah mandal ve uzatma mili ile birlikte

1) SITOR 3NE sigortalar ile kullanılabilir.

## 3KL5 Sigortalı Yük Kesici Aksesuarları

Sigorta Kapağı (Sadece açık durumdayken kilitleme kalkar ve sökülebilir.)

3KL5030 için	3KX3517-3AA	59,00	1
3KL5040/3KL52/3KL53 için	3KX3527-3AA	88,00	1
3KL55/57 için	3KX3557-3AA	149,00	1
3KL61 / 3KL62 için	3KX3561-0AA00	262,00	1

Faz Ayırıcı Plaka (1 Takım = 5 Adet)

3KL5030/3KL5040/3KL52/3KL53	3KX3507-0AA01	45,00	1
3KL55/3KL57	3KX3557-0AA01	76,00	1
Yardımcı Kontak Elemanı (1 NO + 1 NC)	3SB1400-0A	10,00	1

\* Bu kesicilerde; yeni tip, ilave ön yüzey bayrak göstergeli ve izole kapaklı, 3NA6 NH-Bıçaklı sigorta buşonları da kullanılabilir.

## 3KA 71 Yük Ayırıcısı (Sigortasız) 3Kutuplu: EN60493-IEC439

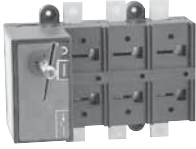

3KA71...

Yük altında açma kapama yapılabilir.	32	3KA71 11-3AA00	192,00	1
	45	3KA71 12-3AA00	192,00	1
İzolasyon gerilimi:	63	3KA71 13-3AA00	204,00	1
1000 VAC	80	3KA71 14-3AA00	211,00	1
2500VDC	100	3KA71 15-3AA00	225,00	1
Kullanım sınıfları:	125	3KA71 16-3AA00	255,00	1
AC21A	160	3KA71 21-3AA00	319,00	1
AC22A	200	3KA71 22-3AA00	383,00	1
AC23A	250	3KA71 23-3AA00	459,00	1
OFF Pozisyonunda 3 asma kilide kadar takılabilir.	315	3KA71 31-3AA00	479,00	1
	400	3KA71 32-3AA00	714,00	1
	630	3KA71 41-3AA00	1.033,00	1
	800	3KA71 51-3AA00	2.280,00	1
	1000	3KA71 52-3AA00	2.982,00	1
	1250	3KA71 53-3AA00	3.498,00	1
	1600	3KA71 54-3AA00	3.784,00	1
	2000	3KA71 55-3AA00	4.982,00	1
	2500	3KA71 56-3AA00	6.238	1
	3150	3KA71 57-3AA00	6.502,00	1

Not: Doğrudan tahrik mekanizması veya kapıdan tahrik mekanizması ayrıca sipariş edilmelidir.



## SENTRON 3K TİPİ SİGORTALI ve SİGORTASIZ YÜK AYIRICILAR



## 3KA 71 Yük Ayırıcısı için Doğrudan Tahrik Mekanizması (Ana kontak örtü kapağı ile birlikte)

3KA71 1 için	3KX71 15-1AA00	39,00	1
3KA71 2 için	3KX71 15-2AA00	45,00	1
3KA71 3 için	3KX71 15-3AA00	59,00	1
3KA71 4 için	3KX71 15-4AA00	64,00	1
3KA71 5 için, 1250A'e kadar	3KX71 15-5AA00	84,00	1
3KA71 5 1600-3150A arasında	3KX71 15-5CA00	192,00	1



## 3KA 71 Yük Ayırıcısı için Kapı'dan Tahrik Mekanizması

3KA71 1 ve 3KA71 2 için	3KX71 12-2AA00	45,00	1
3KA71 3 ve 3KA71 4 için	3KX71 12-4AA00	112,00	1
3KA71 5 için, 1250A'e kadar	3KX71 12-5AA00	97,00	1
3KA71 5 1600-3150A arasında	3KX71 12-5CA00	204,00	1



## 3KA 71 Yük Ayırıcıları ile Enversör Şalter Oluşturma Seti (2 adet 3KA71 Yük Ayırıcısının Yanyana Montajı ile I-O-II Pano Kapısı Tahrik Mekanizması dahil (şalterler fiyata dahil değildir))

3KA71 2 için	3KX71 21-2AA00	339,00	1
3KA71 3 için	3KX71 21-3AA00	344,00	1
3KA71 32 ve 3KA71 4 için	3KX71 21-4AA00	446,00	1
3KA71 5 için, 1250A'e kadar	3KX71 21-5AA00	581,00	1
3KA71 5 için 1600-3150A arasında	3KX71 21-5CA00	778,00	1

Not: Özel tipler için satış birimlerimizle görüşülmesini rica ederiz.



## 3KA71 Yük ayırıcıları için mil uzatma parçaları

400mm, 8 mm kare 3KA711 ve 3KA712 için	3KX7116-2AD00	28,00	1
400mm, 12 mm kare 3KA71 3/4/5/6 için	3KX7116-5AD00	37,00	1



## 3KA71 Yük ayırıcıları için yardımcı kontaklar

1NO + 1NC ; 3KA711 ve 3KA712 için	3KX7141-2AB00	26,00	1
2NO + 2NC ; 3KA711 ve 3KA712 için	3KX7142-2AB00	43,00	1
1NO + 1NC ; 3KA714 için	3KX7141-4AA00	28,00	1
2NO + 2NC ; 3KA714 için	3KX7142-4AA00	48,00	1
1NO + 1NC ; 3KA713 ve 3KA715 için	3KX7141-6AA00	28,00	1
2NO + 2NC ; 3KA713 ve 3KA715 için	3KX7142-6AA00	48,00	1
1NO + 1NC ; enversör şalter oluşturma seti için	3KX7143-5AA00	28,00	1
2NO + 2NC ; enversör şalter oluşturma seti için	3KX7144-5AA00	48,00	1



## 3KA 71 Yük Ayırıcısı için Üst Klemens Kapağı

3KA71 1 için	3KX71 31-1AA00	23,00	1
3KA71 2 için	3KX71 31-2AA00	25,00	1
3KA71 3 için	3KX71 31-3AA00	33,00	1
3KA71 4 için	3KX71 31-4AA00	38,00	1
3KA71 5 için, 1250A'e kadar	3KX71 31-5AA00	71,00	1
3KA71 5 1600-3150A arasında	3KX71 31-5CA00	97,00	1



## 3KA 71 Yük Ayırıcısı için Alt Klemens Kapağı

3KA71 1 için	3KX71 31-1AB00	23,00	1
3KA71 2 için	3KX71 31-2AB00	25,00	1
3KA71 3 için	3KX71 31-3AB00	33,00	1
3KA71 4 için	3KX71 31-4AB00	38,00	1
3KA71 5 için, 1250A'e kadar	3KX71 31-5AB00	71,00	1
3KA71 5 1600-3150A arasında	3KX71 31-5CB00	97,00	1



## 3KA 71 Yük Ayırıcısı için Ana Kontak Örtü Plakası

3KA71 1 için	3KX71 33-1AA00	23,00	1
3KA71 2 için	3KX71 33-2AA00	27,00	1
3KA71 3 için	3KX71 33-3AA00	34,00	1
3KA71 4 için	3KX71 33-4AA00	40,00	1
3KA71 5 için	3KX71 33-5AA00	59,00	1

## SENTRON 3NP1 TİPİ NH-BIÇAKLI SİGORTALI YÜK KESİCİLERİ

3NP1 tipi NH-Bıçaklı  
Sigortalı yük kesicileri

## En önemli ürün özelliklerine genel bir bakış

- Baştan sona tüm boylar için blok klemens bağlantısı mevcuttur
- Yuvarlak iletken ve izoleli bara bağlantısı mümkün
- Baştan sona sigorta denetimi mümkün
- Eklenabilir busbar tutucular
- Busbar kalınlığının 5/10 mm olarak değiştirilmesi durumunda parça çıkartılmasına veya kırılmasına gerek yoktur.
- Dahili akım yollarına müdahale etmeden kablo çıkışı alt veya üst olarak ayarlanabilir.
- Değişik sistem şartlarına ve taban kaideli ve kadesiz olan busbar sistemlerine mükemmel uyum için örtü plakaları
- Arkadan bağlantı yapılmasında da dokunmaya karşı koruma
- Sigortaların kilitleme pimi sayesinde dokunmaksızın çıkartılma imkanı
- Tüm cihazların mühürlenmesi ve kilitlemesi mümkündür.

Anma Akımı (A)	Bağlantı Tipi	Boy	Sipariş No.	Birim Fiyatı TL / Adet	Adet / Kutu
----------------	---------------	-----	-------------	------------------------	-------------



3NP1...

## Önden ve Dipten Tespitli Tip

Alttan veya üstten bağlantı mümkün

160	Blok Klemensli bağlantı	000 <sup>1)2)</sup>	3NP1123-1CA20	129,00	1
160	Yassı Bağlantı	00 ve 000 <sup>2)</sup>	3NP1133-1CA10	143,00	1
160	Blok Klemens	00 ve 000 <sup>2)</sup>	3NP1133-1CA20	177,00	1
250	Yassı Bağlantı	1 ve 0 <sup>2)</sup>	3NP1143-1DA10	393,00	1
400	Yassı Bağlantı	2 ve 1 <sup>2)</sup>	3NP1153-1DA10	493,00	1
630	Yassı Bağlantı	3 ve 2 <sup>2)</sup>	3NP1163-1DA10	663,00	1

## Bara Sistemlerine Takılabilen Tip

Bara ortası mesafe 60 mm

12 mm'den 30 mm'ye kadar bara enleri 5 ile 10 mm kalınlığında baralar için

160	Üstten veya alttan Blok Klemensli bağlantı	000 <sup>1)2)</sup>	3NP1123-1BC20	280,00	1
160	Üstten veya alttan Yassı bağlantı	00 ve 000 <sup>2)</sup>	3NP1133-1BC10	242,00	1
160	Üstten veya alttan Blok Klemensli bağlantı	00 ve 000 <sup>2)</sup>	3NP1133-1BC20	280,00	1
250	Üstten veya alttan yassı bağlantı	1 ve 0 <sup>2)</sup>	3NP1143-1BC10	688,00	1
400	Üstten veya alttan yassı bağlantı	2 ve 1 <sup>2)</sup>	3NP1153-1BC10	829,00	1
630	Üstten veya alttan yassı bağlantı	3 ve 2 <sup>2)</sup>	3NP1163-1BC10	1.211,00	1

<sup>1)</sup> 125 ve 160 A sadece 21 mm genişliğe sahip 3NA3832-8 (125A) ve 3NA3836-8 (160 A) sigortalar ile mümkündür. Diğer NH-Bıçaklı sigorta buşonları sayfa 19'da mevcuttur.

<sup>2)</sup> Bu kesicilerde; yeni tip, ilave ön yüzey bayrak göstergeli ve izole kapaklı, 3NA6 NH-Bıçaklı sigorta buşonları da kullanılabilir.

## 3NP1 Tipi Yük Kesici Aksesuarları

## 21 mm Genişliğe Sahip NH-Bıçaklı Sigorta Buşonları

125 A	000	3NA3832-8	55,00	1
160 A	000	3NA3836-8	57,00	1

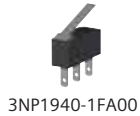

3NP1940-1FA00



3NP1923-1EA00



3NP1923-1DA00

Yardımcı Kontakt Elemanı 1C/0 (Enversör)	Yükseklik x Genişlik (mm)		Sipariş No.	Birim Fiyatı TL / Adet	Adet / Kutu
	NH000 için				
	NH00 için				
	NH000 için	3NP1920-1FA00	32,00	1	
	NH00 için	3NP1930-1FA00	32,00	1	
	NH1-NH3 için	3NP1940-1FA00	32,00	1	

Standart DIN Ray adaptörü	Yükseklik x Genişlik (mm)		Sipariş No.	Birim Fiyatı TL / Adet	Adet / Kutu
	NH000 için				
	NH00 için				
	NH000 için	3NP1923-1EA00	19,00	1	
	NH00 için	3NP1933-1EB00	22,00	1	
	NH1 için	3NP1943-1EB00	22,00	1	

## 3NP1 Örtü Plakaları

	Yükseklik x Genişlik (mm)		Sipariş No.	Birim Fiyatı TL / Adet	Adet / Kutu
	Genişlik (mm)				
3NP 1123 için	215x130	NH000	3NP1923-1DA00	14,00	1
3NP 1133 için	215x130	NH00	3NP1933-1DA00	22,00	1
3NP 1143 için	375x220	NH1	3NP1943-1DA00	47,00	1
3NP 1153 için	375x220	NH2	3NP1953-1DA00	47,00	1
3NP 1163 için	375x290	NH3	3NP1963-1DA00	55,00	1

Kondansatör Tipi	Gerilim (V)	Güç (kVAr)	Güç (kVAr) 400VAC	Eski Sipariş No.	Yeni Sipariş No.	Birim Fiyatı TL/Adet	Adet / Kutu
------------------	-------------	------------	-------------------	------------------	------------------	----------------------	-------------

## Alçak Gerilim Güç Kondansatörleri IEC 831-1+2, EN60831-1+2

## Trifaze Bağlantılı, 50 Hz MKK Tip-PhaseCap



4RB5..

- Max. Ortam sıcaklığı 55°C
- Silindirik kuru tip
- Aşırı akım  $I_{max}$ : 1,3 \* In
- Inrush akımı Is: 300 \* IR
- Toplam kayıplar <0,45W/kvar
- Entegre koruma sigortası
- 130.000 / 180.000 saat ömür (temp class -40D / temp class -40C)
- Deşarj dirençleri beraberinde\*\*
- Montaj şekli: isteğe bağlı dikey veya yatay
- Şebeke kalitesi kötü harmonikli sistemler veya reaktörlerle kullanım için 440V ve üzeri kondansatör kullanılmalıdır.

400	5	-	4RB5083-5AB52	4RB5083-3FC50	213,00	1
415	10,4	10	4RB5104-5AB42	4RB5104-3EB50	242,00	1
400	12.5	-	4RB5150-5AB45	4RB5150-3EE50	370,00	1
400	20	-	4RB5200-5AB40	4RB5200-3EA50	366,00	1
400	25	-	4RB5250-5AB40	4RB5250-3EA50	388,00	1
440	7.5	6.2	4RB5075-5AB45	4RB5075-3EE50	331,00	1
440	12.5	10.4	4RB5150-5AB47	4RB5150-3EJ50	365,00	1
440	14.2	11.7	4RB5142-5AB45	4RB5142-3EE50	370,00	1
440	15	12.5	4RB5150-5AB45	4RB5150-3EE50	370,00	1
440	25	20.7	4RB5250-5AB45	4RB5250-3EE50	445,00	1
440	28.1	23.3	4RB5282-5AB45	4RB5281-3EE50	453,00	1
480	12.5	8.7	4RB5150-5AB52	4RB5150-3FC50	360,00	1
480	15	10.4	4RB5150-5AB47	4RB5150-3EJ50	365,00	1
480	16.7	11.6	4RB5200-5AB52	4RB5200-3FC50	468,00	1
480	20	14.4	4RB5200-5AB47	4RB5200-3EJ50	478,00	1
480	25	17.4	4RB5300-5AB52	4RB5300-3FC50	512,00	1
480	30	21.5	4RB5300-5AB47	4RB5300-3EJ50	519,00	1
525	8.3	5	4RB5083-5AB52	4RB5083-3FC50	213,00	1
525	10	6	4RB5100-5AB52	4RB5100-3FC50	336,00	1
525	15	8.7	4RB5150-5AB52	4RB5150-3FC50	360,00	1
525	20	11.6	4RB5200-5AB52	4RB5200-3FC50	468,00	1
525	25	14.5	4RB5250-5AB52	4RB5250-3FC50	501,00	1
525	30	17.4	4RB5300-5AB52	4RB5300-3FC50	512,00	1



4RB5..

## Trifaze Bağlantılı, 50 Hz MKK Tip-High Density

- Max. Ortam Sıcaklığı 55°C
- Inrush akımı Is: 300 \* IR
- Silindirik kuru tip
- Aşırı akım  $I_{max}$ : 1.5 \* in
- Toplam kayıplar < 0.45W/kvar
- SIGUT klemensler
- 130.000 / 180.000 saat ömür (temp class -40D / temp class -40C)
- Deşarj dirençleri beraberinde\*\*
- Montaj şekli: dikey

400	40	-	4RB5400-5AB40	4RB6400-3EA50	809,00	1
400	50	-	4RB5500-5AB40	4RB6500-3EA50	888,00	1
440	40	33	4RB5400-5AB45	4RB6400-3EE50	825,00	1
440	50	41.3	4RB5500-5AB45	4RB6500-3EE50	898,00	1
440	56	46	4RB5600-5AB45	4RB6560-3EE50	955,00	1
525	40	23.2	4RB5400-5AB52	4RB6400-3FC50	874,00	1



4RB2..

## Trifaze Bağlantılı, 50 Hz MKP Tip-Phicap

- Max. Ortam Sıcaklığı 55°C
- Inrush akımı Is: 300 \* IR
- Silindirik yumuşak reçine emdirilmiş
- 100.000 / 135.000 saat ömür (temp class -40D / temp class -40C)
- Güç kaybı < 0.45 W/kVAR
- 2,5 ve 5 kVAR jak bağlantılı
- Montaj şekli: dikey

400	1	-	4RB2010-5AB40	4RB2010-3EA50	51,00	1
400	1.5	-	4RB2015-5AB40	4RB2015-3EA50	57,00	1
400	2.5	-	4RB2025-5AB40	4RB2025-3EA50	71,00	1
400	5	-	4RB2050-5AB40	4RB2050-3EA50	93,00	1
400	10	-	4RB2100-5AB40	4RB2100-3EA50	182,00	1

1 - 1.5 - 2.5 - 5 kVAR kondansatörler kapasız sevk edilir.



4RB2..

## Monofaze Bağlantılı, 50 Hz MKP Tip

- Reçineli Tip
- 100.000 saat ömür
- Entegre koruma sigortası
- Deşarj dirençleri beraberinde
- Montaj şekli: dikey

230	0.5	-	4RB2017-5AA40	4RB2017-1EA50	52,00	1
230	1	-	4RB2033-5AA42	4RB2033-1EB50	63,00	1
230	1.7	-	4RB2017-5AA23	4RB2017-1CD50	74,00	1
230	2.5	-	4RB2025-5AA23	4RB2025-1CD50	95,00	1

- Monofaze kondansatörler kapasız sevk edilir.

\*\* Otomatik kompanzasyon uygulamalarında anahtarlama sıklığının 60 sn'nin altında olması gerektiğinde deşarj dirençleri yerine deşarj bobini kullanılmalıdır.

\*\* Deşarj bobini uygulamasında deşarj direnci kullanımına gerek yoktur.

\* 690V, 800V nominal gerilime sahip kondansatörler için firmamızla iletişime geçiniz.



4AJ9903-2YC



Klemens Kapağı



Muhafaza Kutusu

## ALÇAK GERİLİM GÜÇ KONDANSATÖRLERİ AKSESUARLARI

Açıklama	Eski Sipariş No.	Yeni Sipariş No.	Birim Fiyatı TL / Adet	Adet / Kutu
----------	------------------	------------------	------------------------	-------------

## Deşarj Bobini

Kondansatörün hızlı deşarjı için Deşarj bobini ( $t < 10\text{sn}$ ) (50 kVAR'a kadar grupların deşarjı için 1 adet)	4AJ9903-2YC		63,00	1
50-100 kVAR'lık gruplar için 2 adet deşarj bobini kullanılmalıdır. Not: Deşarj bobini kullanılması durumunda deşarj direncine gerek yoktur.				

Kondansatör Klemens Kapağı (Koruma sınıfı IP55)  
PhaseCap için

121 mm. çaplı kondansatörler için	Rakor No PG16*	4RX9151	4RB9316-OCA00	28,00	1
142 mm. çaplı kondansatörler için	Rakor No PG21*	4RX9152	4RB9321-OCA00	35,00	1

\* Kablo rakorları klemens kapağı siparişleri kapsamında değildir. Ayrıca sipariş edilmelidir.  
Kondansatör boyutları için lütfen satış birimlerimize danışınız.

## PhiCap için

1 - 1.5 kVAR'lık gruplar için	4RX9150	4RB9313-OAF00	15,00	1
2.5 ve 5 kVAR'lık gruplar için	4RX9153	4RB9316-OAG00	20,00	1
10 kVAR'lık gruplar için	4RX9154	4RB9321-OAH00	27,00	1

## Kondansatör Muhafaza Kutusu (Koruma Sınıfı IP55)

## PhiCap ve PhaseCap kondansatörler için

12.5 kVAR'lık kondansatörlere kadar	4RX9122	4RB9300-OBA00	55,00	1
20-30 kVAR'lık kondansatörler için	4RX9142	4RB9300-OCA00	75,00	1

Malzeme Cinsi	p [%]	L [mH]	Qc [kVAR]	Sipariş No	Birim Fiyatı TL / Adet	Adet / Kutu
---------------	-------	--------	-----------	------------	------------------------	-------------

## HARMONİK REAKTÖRLERİ



4EU3..

reaktör oranı %5,67 THD V oranı %8'lere kadar, fr = 210 Hz $I_{\text{Lineer}} = 2,18 \cdot I_n$	5,67	4,9	6.25	4EP3801-1TE00	773,00	1
	5,67	2,15	12.5	4EP4001-0TE00	819,00	1
	5,67	1,22	25	4EP4401-4TE00	943,00	1
	5,67	0,61	50	4EU3032-5TE08-OAA0	1.334,00	1
	5,67	0,31	100	4EU3632-3TE08-OAA0	2.076,00	1
reaktör oranı %7,00 THD V oranı %8'lere kadar, fr = 189 Hz $I_{\text{Lineer}} = 1,77 \cdot I_n$	7	6,14	6.25	4EP3701-2TE00	640,00	1
	7	3,10	12.5	4EP4001-1TE00	778,00	1
	7	1,53	25	4EP4401-3TE00	861,00	1
	7	0,76	50	4EU2732-5TE08-OAA0	1.211,00	1
	7	0,38	100	4EU3632-4TE08-OAA0	1.994,00	1
reaktör oranı %14,00 THD V oranı %8'lere kadar, fr = 134 Hz $I_{\text{Lineer}} = 1,4 \cdot I_n$	14	13,3	6.25	4EP3900-7TE00	922,00	1
	14	6,63	12.5	4EP4300-6TE00	1.252,00	1
	14	3,32	25	4EU2732-0TE08-4CA0	1.497,00	1
	14	1,66	50	4EU3032-0TE08-OAA0	2.133,00	1
	14	0,83	100	4EU3931-1TE80-0A	3.966,00	1

Malzeme Cinsi	Boy	Yardımcı Kontakt	Sipariş No	Birim Fiyatı TL / Adet	Adet / Kutu
---------------	-----	------------------	------------	------------------------	-------------



3RT1647-1AP01

## SIRIUS 3R SERİSİ 3RT16 KONDANSATÖR KONTAKTÖRLERİ

230 AC V 400 AC V 500 AC V 690 AC V	S00	1NO+1NC	3RT 1617-1AP03	142,00	1
7.5 kVAR 12.5 kVAR 15 kVAR 21 kVAR	S0	1NO	3RT 1627-1AP01	245,00	1
15 kVAR 25 kVAR 30 kVAR 42 kVAR	S3	1NO	3RT 1647-1AP01	566,00	1
30 kVAR 50 kVAR 60 kVAR 84 kVAR					

Not: Bu ürünlerde 1 saatteki ( $h^{-1}$ ) anahtarlama sıklığı;

3RT1617 de : Saatte 180 defa

3RT1627 de : Saatte 100 defa

3RT1647 de : Saatte 100 defa

**DİNAMİK KOMPANZASYON UYGULAMALARI İÇİN TRİSTÖR MODÜLLERİ**  
(Hızlı devreye girip çıkan endüktif yükler için)

TSM-LC...

**TSM - LC Modülü** : Elektronik kontrollü, kendi kendine denetimli, 200 kvar'a kadar kapasitif yükler için tristörlü anahtarlama elemanıdır. TSM-LC Modülü ile 200 kvar'a kadar güç kondansatörleri yaklaşık 5 milisaniye içerisinde ihtiyaç duyulduğu kadar devreye alınıp çıkartılabilir.

**Özellikler :**

- Tristör kumanda devresi modüle entegredir.
- Reaksiyon süresi 5 milisaniyedir.
- Gerilim, faz süresi ve kondansatör çıkışları sürekli denetim altında tutulur.



TSM-HV...

Tip	Gerilim	50 Hz'de Çıkış Gücü (kvar)	Sipariş No	Birim Fiyatı TL / Adet	Adet / Kutu
TSM-LC25	400	25	B44066-T0025E402	2.300,00	1
TSM-LC50	400	50	B44066-T0050E402	2.570,00	1

Not : Kompansasyon rölesi olarak transistör çıkışlı tip kullanılmalıdır.



EW22

EW-22 Deşarj Direnci	B44066-T0022-E400	150,00	1
----------------------	-------------------	--------	---

25 kvar veya 50 kvar kademelerde kullanım için, kademe başına bir adet gereklidir.

BD-100 Akım Sınırlayıcı Reaktör	B44066-T0100-E400	450,00	1
---------------------------------	-------------------	--------	---

25 kvar veya 50 kvar kademelerde kullanım için, kademe başına iki adet gereklidir.

Malzeme Cinsi	Uc	Sipariş No.	Birim Fiyatı TL / Adet
---------------	----	-------------	------------------------



SENTRON PAC3100

**SENTRON PAC3100 Ölçü aleti**

SENTRON PAC3100 çok işlevli ölçüm cihazı	100-240 V AC ± %20	7KM3133-0BA00-3AA0	1.060,00
--	--------------------	--------------------	----------

- Kompakt pano tipi 96\*96\*56mm (Haberleşme modülü ile birlikte 51mm)
- 50'nin üzerinde büyüklüğün ölçümü.(gerilim, akım,aktif-reaktif güç,güç faktörü, frekans,...)
- 400/480V'a kadar üç fazlı endüstriyel şebekelere doğrudan bağlanabilir (CATIII). Daha büyük gerilimlerin gerilim trafosu ile ölçümü, ayarlanabilir trafo çevrim oranı.
- x/5A akım trafosu için ayarlanabilir trafo çevrim oranı ve akım yönü
- 2 adet dijital giriş, 2 adet dijital çıkış
- Ön yüzde IP65 , arka yüzde IP20 koruma sınıfı
- Ölçüm hassasiyeti akım / gerilim / güç : 1% / 1 % / 3%
- Entegre Modbus RTU haberleşme birimi
- Türkçe dahil 9 menü dili seçeneği, 4 adet fonksiyon tuşu ile kolay kullanım
- Aydınlatmalı grafik LCD ekran,şifre koruması

Yeni



SENTRON PAC3200

**SENTRON PAC3200 Ölçü aleti**

SENTRON PAC3200 çok işlevli ölçüm cihazı	95-240 V AC ± %10 110-340 V DC ± %10	7KM2112-0BA00-3AA0	1.420,00
SENTRON PAC3200 çok işlevli ölçüm cihazı	22-65 V DC ± %10	7KM2111-1BA00-3AA0	1.420,00

- Kompakt pano tipi 96\*96\*56mm (Haberleşme modülü ile birlikte 73mm)
- 50'nin üzerinde büyüklüğün ölçümü.(gerilim, akım,aktif-reaktif güç,güç faktörü, frekans,17. harmoniğe kadar THD ...)
- 400/690V'a kadar (DC tip için 289/500 V) üç fazlı endüstriyel şebekelere doğrudan bağlanabilir (CATIII). Daha büyük gerilimlerin gerilim trafosu ile ölçümü, ayarlanabilir trafo çevrim oranı.
- x/1A ve x/5A akım trafosu için ayarlanabilir trafo çevrim oranı ve akım yönü
- 1 adet dijital giriş, 1 adet dijital çıkış
- Ön yüzde IP65 , arka yüzde IP20 koruma sınıfı
- Ölçüm hassasiyeti akım / gerilim / güç : 0.2% / 0.3 % / 0.5%
- Entegre Ethernet arabirimi (10 Mbit/s)
- Opsiyonel haberleşme modülü ile Profibus DP ve ya Modbus haberleşmesi
- Türkçe dahil 9 menü dili seçeneği, 4 adet fonksiyon tuşu ile kolay kullanım
- İşletme saati fonksiyonu, aydınlatmalı grafik LCD ekran,şifre koruması
- 6 sınır değere kadar izleme ve sınır değerlerin lojik komutlarla (AND / OR) kontrol imkanı



SENTRON PAC4200

**SENTRON PAC4200 çok işlevli ölçüm cihazı**

SENTRON PAC4200	95-240 V AC ± %10 110-340 V DC ± %10	7KM4212-0BA00-3AA0	3.130,00
-----------------	---	--------------------	----------

- Kompakt pano tipi 96\*96\*82mm (Haberleşme modülü ile birlikte 99mm)
- 200 adet elektriksel büyüklüğün ölçümü.(gerilim, akım,aktif-reaktif güç,güç faktörü, frekans,THD ...)
- 400/690V'a kadar üç fazlı endüstriyel şebekelere doğrudan bağlanabilir (CATIII). Daha büyük gerilimlerin gerilim trafosu ile ölçümü, ayarlanabilir trafo çevrim oranı.
- x/1A ve x/5A akım trafosu için ayarlanabilir trafo çevrim oranı ve akım yönü
- 2 adet dijital giriş, 2 adet dijital çıkış
- Ölçüm hassasiyeti akım / gerilim / güç : 0.2% / 0.2 % / 0.5%
- 3.. 31 arası akım / gerilim harmoniklerin faz başına ölçümü
- Entegre Ethernet arabirimi (10/100 Mbit/s)
- Opsiyonel haberleşme modülü ile Profibus DP ve ya Modbus haberleşmesi
- 12 sınır değere kadar izleme ve sınır değerlerin lojik komutlarla (AND/OR/NAND,NOR,XOR,XNOR) kontrol imkanı
- Entegre gerçek zaman saati aracılığıyla Min Max değerlerin tarih ve saat ile kayıt altına alınması
- Entegre bellek ile görünür, aktif ve reaktif güçlerin 15 dakikalık bir ölçüm periyodunda 40 gün kaydı
- 4000'den fazla işletim ve sistem olayının kaydı
- Ölçüm değerlerinin bar grafik olarak gösterilebilme imkanı
- Powerconfig V2.0 yazılımı ile konfigüre edilebilir



Raya Montaj Plakası

**Raya Montaj Plakası**

PAC 3100, 3200 ve 4200 için raya montaj aparatı	7KM9900-0YA00-0AA0	70,00
---	--------------------	-------



PAC PROFIBUS DP



PAC RS485



DIO MODÜLÜ



SENTRON POWER MANAGER



## Malzeme Cinsi

Sipariş  
No.Birim  
Fiyatı  
TL / Adet**SENTRON PAC PROFIBUS DP Haberleşme Modülü**

PAC PROFIBUS DP	7KM9300-0AB00-0AA0	455.00
-----------------	--------------------	--------

- SENTRON PAC3200 ve PAC4200 için Profibus DP haberleşme modülü
- Profibus DPV1 üzerinden cyclic ve acyclic data transferi
- 9 kutuplu SUB-D soket
- 9.6 Kbit/s -12 Mbit/s arasındaki tüm hızları destekler

**SENTRON PAC RS485 Haberleşme Modülü**

PAC RS485	7KM9300-0AM00-0AA0	340.00
-----------	--------------------	--------

- SENTRON PAC3200 ve PAC4200 için RS485 haberleşme modülü
- Modbus RTU ve ya SEAbus protokollerini destekler
- 4.8/ 9.6 / 19.2 ve 38.4 kbd haberleşme hızlarını destekler

DIO MODÜLÜ PAC 4I/2O	7KM9200-0AB00-0AA0	455.00
----------------------	--------------------	--------

- PAC 4200 10 giriş ve 6 çıkışa kadar çıkabilir

**SENTRON POWER MANAGER**

Veri alma, kontrol etme, değerlendirme, görselleştirme ve arşivleme için kullanılır.

Sentron PAC 4200 - PAC 3200 - PAC 3100 güç şalterleri Sentron 3WL/VL ve diğer modbus üzerinden haberleşebilen cihazlar ile haberleşir

**Ürün Lisansları**

Minimum	10 cihaz	3ZS2711-0CC30-0YAO	
Standard	50 cihaz	3ZS2712-0CC30-0YDO*	
Advanced	100 cihaz	3ZS2713-0CC30-0YDO*	
Maximum	200 cihaz	3ZS2714-0CC30-0YDO*	
Opsiyon Paketi	5 Client	3ZS2710-3CC00-0YDO	

\* Lisanslar için minimum ürün lisansı paketi gerekmektedir.

Sentron Power Manager lisanslama ve projelendirme fiyatları için lütfen satış birimlerimizle irtibata geçiniz.

**3 faz Elektronik Elektrik Güç Ölçer PAC1500**

Siemens kompakt E-Güç ölçer 4 kuadrant elektrik enerjisi ölçümü için modüler cihazlar olarak tasarlanmıştır. DIN raylar üzerine monte edilebilir. LCD ekranlı güç ölçerler, sayaç standart EN 50470 (bölüm 1 ve 3) uygundur. 80 A'e kadar direkt akım bağlama imkanı ve ayrıca akım trafosu modeli ile (.../5 A den 10000/5 A kadar ) Aktif ve Reaktif enejiji Klas 1 uygun ölçer, 2 tarifeye göre tasarlanmış, 50 çıkışı ile puls olarak sinyali PLC sistemine Plus çıkışı ile bilgi gönderir. Üzerine entegre bir optik arayüz (IrDA) diğer haberleşme birimleri ile haberleşme imkanı sunar. PAC1500, Ölçü Aletleri Yönetmeliği 2004/22/EC (MID) göre kalibre modelleride mevcuttur.

LCD ekranlı, 3 fazlı, CT/5A, 2XS0 (darbe çıkışı), 2 tarifeli, ölçüm değeri resetlemeli, haberleşme fonksiyonlu güç ölçer	7KT1540	1.090,00
LCD ekranlı, 3 fazlı, 80A, 2XS0 (darbe çıkışı), 2 tarifeli, ölçüm değeri resetlemeli, haberleşme fonksiyonlu güç ölçer	7KT1543	1.440,00
LCD ekranlı, 3 fazlı, 80A, 2XS0 (darbe çıkışı), 2 tarifeli, ölçüm değeri resetlemeli, haberleşme fonksiyonlu kalibrasyon opsiyonlu güç ölçer	7KT1545	1.650,00

MONOFAZE GÜÇ ÖLÇER / DOĞRUDAN 80A, 1xS0 RULO 4X1.2MM, 2TE N	7KT1140	820,00
LCD Ekranlı, Mono-faz, 80A, 1xS0, 1 tarifeli, güç ölçüm değeri resetlemeli 2TE N	7KT1530	705,00
LCD Ekranlı, Mono-faz, 80A, 2xS0, 2 tarifeli, 2TE N, haberleşme fonksiyonlu güç ölçer	7KT1531	775,00
LCD Ekranlı, Mono-faz, 80A, 2xS0, 2 tarifeli, 2TE N, haberleşme foksiyonlu kalibrasyon opsiyonlu güç ölçer	7KT1533	1.065,00

M-bus haberleşme modülü Besleme haberleşme hattı üzerinde Hızları: 300-9600 kbit/s modülü üzerinde LED'ler ile Durum göstergesi M-Bus Master yazılımı ile Parametrelidir	7KT1908	590,00
KNX / EIB iletişim modülü KNX / EIB Bus hattı üzerinden besleme modülü üzerinde LED'ler ile Durum göstergesi	7KT1900	945,00
RS-485 iletişim modülü Güç kaynağı: 230 V AC modülü üzerinde LED'ler ile Durum göstergesi tüm elektriksel değerler RS-485 modbus RTU üzerinde taşınır	7KT1907	670,00



3LD2..-



3LD2 203-OTK51



3LD2 704-OTK53

Malzeme Cinsi	Ana Kontaklar	lu A	P/ AC-23A (kW)	Sipariş No	Birim Fiyatı TL / Adet	Adet / Kutu
---------------	---------------	------	----------------	------------	------------------------	-------------

## 3LD2 SENTRON SERİSİ ANA ŞALTER / ACİL STOP ŞALTERLERİ

## Önden Tespitli

• Sarı-Kırmızı / Siyah	3	16	7.5	3LD2003-OTK5 □	45,00	1
• 0 pozisyonunda		25	9.5	3LD2103-OTK5 □	49,00	1
• 3 asma kilit ile		32	11.5	3LD2203-OTK5 □	77,00	1
• kilitlenebilir		63	22	3LD2504-OTK5 □	113,00	1
• Klemens koruma kapaklı		100	37	3LD2704-OTK5 □	198,00	1
		125	45	3LD2804-OTK5 □	246,00	1
• Koruma sınıfı		160	75	3LD2305-OTK1 □	730,00	1
• önden IP65		250	132	3LD2405-OTK1 □	889,00	1
• Ana şalter	3+N	16	7.5	3LD2003-1TL5 □	67,00	1

DINEN 60204-1  
Ana/acil stop  
IEC 947-3  
Makine direktifleri  
EN60204-1  
uygundur.

## Tahrik kolu rengi

siyah  
sarı/kırmızı (acil-stop)

1  
3

25/32/63/100/125 A 3+N için satış birimlerimize danışınız.

## Dipten Tespitli, Kilitlemeli, Kapı Bağlantılı

• Özellikler	3	16	7.5	3LD2013-OTK5 □	73,00	1
• önden tespitli		25	9.5	3LD2113-OTK5 □	78,00	1
• cihazlardaki gibidir.		32	11.5	3LD2213-OTK5 □	115,00	1
		63	22	3LD2514-OTK5 □	163,00	1
		100	37	3LD2714-OTK5 □	250,00	1
		125	45	3LD2814-OTK5 □	269,00	1
		160	75	3LD2318-OTK1 □	749,00	1
		250	132	3LD2418-OTK1 □	977,00	1
	3+N	16	7.5	3LD2013-1TL5 □	92,00	1

25/32/63/100/125 A 3+N için satış birimlerimize danışınız.

## Tahrik kolu rengi

siyah  
sarı/kırmızı (acil-stop)

1  
3



3LD2 213-OTK53



3LD2 164-OTB53

## Kutulu Tipler

• N ve PE Klemensi	3	25	9.5	3LD2164-OTB5 □	93,00	10
• PG - Rekor girişli		32	11.5	3LD2264-OTB5 □	109,00	10
• 0 pozisyonunda		63	22	3LD2565-OTB5 □	180,00	10
• 3 kilit ile kilitleme		100	37	3LD2766-OTB5 □	408,00	10
• IP 65 Koruma		125	45	3LD2866-OTB5 □	736,00	10

## Tahrik kolu rengi

siyah  
sarı/kırmızı (acil-stop)

1  
3





3LD92...-0B

Malzeme Cinsi	Şalter Tipi	Sipariş No	Birim Fiyatı TL / Adet	Adet / Kutu
---------------	-------------	------------	------------------------	-------------

**Önden Tespitli Şalter Aksesuarları**

**Yardımcı Kontaktlar :** (Geç kapar, erken açar/sağ-sol montaj)

1NO+1NC	3LD20/21/22/25/27/28	3LD9200-5B	31,00	10
---------	----------------------	------------	-------	----

**Nötr Modülü :** (Erken kapar, geç açar/sağ-sol montaj)

3LD20	3LD9200-2B	24,00	5
3LD21/22	3LD9220-0B	26,00	5
3LD25	3LD9250-0BA	38,00	5
3LD27/28	3LD9280-0B	71,00	5

**Dipten Tespitli Kilitlemeli Kapı Bağlantılı Şalter Aksesuarları**

**Yardımcı Kontaktlar :** (Geç kapar, erken açar/sağ-sol montaj)

1NO+1NC	3LD20/21/22/25/27/28	3LD9200-5C	31,00	10
---------	----------------------	------------	-------	----

**Nötr Modülü :** (Erken kapar, geç açar/sağ-sol montaj)

3LD20	3LD9200-2C	24,00	5
3LD21/22	3LD9220-0C	26,00	5
3LD25	3LD9250-0CA	38,00	5
3LD27/28	3LD9280-0C	71,00	5



3LD92...-0B

**Önden/Dipten Tespitli, Kilitlemeli, Kapı Bağlantılı Şalter Aksesuarları**

• Etiket (ing/alm)	Main switch/ Hauptschalter	3LD9286-1A	5,00	10
• Boş Etiket		3LD9286-4A	5,00	10
• Siyah Tahrik Mandalı	3LD20/21/22	3LD9224-1B	27,00	10
• Siyah Tahrik Mandalı	3LD25/27/28	3LD9284-1B	38,00	10
• Uzatma mili		3LD9205-2C	32,00	10

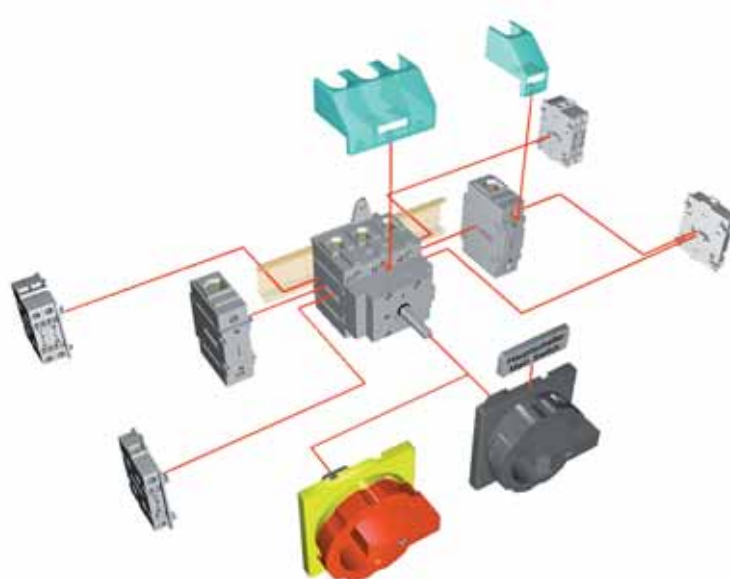

Malzeme Cinsi	Sürekli Akım Ith (A)	Sipariş No	Birim Fiyatı TL / Adet	Adet / Kutu
---------------	----------------------	------------	------------------------	-------------

## 3 LFO.22 Serisi Paket Şalterler



3LFO122-4AA00

## 0-1 açma kapama

Monofaze	1 x (0-1)	20	3LFO 122-4AA00	20,70	1
		32	3LFO 222-4AA00	30,60	1
İki fazlı	2 x (0-1)	20	3LFO 122-4AB00	23,20	1
		32	3LFO 222-4AB00	35,40	1
Trifaze	3 x (0-1)	20	3LFO 122-4AC00	28,00	1
		32	3LFO 222-4AC00	40,30	1
		40	3LFO 322-5AC00	43,90	1
		63	3LFO 422-5AC00	50,00	1
		115	3LFO 522-5AC00	109,00	1
Dört fazlı	4 x (0-1)	20	3LFO 122-4AD00	30,60	1

Not : 160 A'lık paket şalterleri için satış birimlerimize danışınız.



3LFO122-4BB00

## Kutup değiştiriciler (0-pozisyonlu)

Monofaze	1 x (1-0-2)	20	3LFO 122-4BB00	23,20	1
		32	3LFO 222-4BB00	34,20	1
İki fazlı	2 x (1-0-2)	20	3LFO 122-4BD00	30,60	1
		32	3LFO 222-4BD00	47,60	1
Trifaze	3 x (1-0-2)	20	3LFO 122-4BF00	39,10	1
		32	3LFO 222-4BF00	61,00	1
		40	3LFO 322-4BF00	63,00	1
		63	3LFO 422-4BF00	78,40	1
		115	3LFO 522-4BF00	184,00	1
Dört fazlı	4 x (1-0-2)	20	3LFO 122-4BH00	47,60	1

Not : 160 A'lık paket şalterleri için satış birimlerimize danışınız.



3LFO122-2PF00

## Ölçü komutatörleri

Voltmetre Komutatörü (0-LL)	20	3LFO 122-2PD00	32,20	1
4 Pozisyonlu Voltmetre Komutatörü (0-LN)	20	3LFO 122-2PC00	32,20	1
7 Pozisyonlu Voltmetre Komutatörü (LL-0-LN)	20	3LFO 122-2PF00	40,00	1
6 Pozisyonlu Voltmetre Komutatörü, sıfırsız (LL-LN)	20	3LFO 122-2PF10	42,80	1
4 Pozisyonlu Ampermetre Komutatörü (0-1-2-3)	20	3LFO 122-5RF00	42,80	1

## Motor özel şalterleri

Trifaze Enversör Şalt. Sağ-Sol	(1-0-2)	20	3LFO 122-4SE00	37,00	1
		32	3LFO 222-4SE00	55,00	1
Çift Devir (D-YY) Şalteri	(0-1-2)	20	3LFO 122-4TH00	46,00	1
Yıldız Üçgen Şalteri	(0-Y-Δ)	32	3LFO 222-4UH00	77,00	1
		40	3LFO 322-4UH00	80,00	1
		63	3LFO 422-4UH00	95,00	1
		115	3LFO 522-4UH00	321,00	1

Not : 160 A'lık paket şalterleri için satış birimlerimize danışınız.



3LF0122-4EB00

Malzeme Cinsi	Sürekli Akım Ith (A)	Sipariş No	Birim Fiyatı TL / Adet	Adet / Kutu
---------------	----------------------	------------	------------------------	-------------

#### Isıtıcı ve Aydınlatma Grup Şalterler

Monofaze, 2 Grup (0-1-2)	20	3LF0 122-4EB00	25,70	1
Monofaze, 3 Grup (0-1-2-3)	20	3LF0 222-3EC00	29,90	1

#### Yaylı Şalterler

Kontaktör Start-Stop Şalt (Start→ ←Stop)	20	3LF0 122-6HB00	25,70	1
Monofaze, Kutup değiştirici (1→0←2)	20	3LF0 122-6HB10	29,90	1



3LF0122-4DB00

#### Kademeli Paket Şalterler

##### Monofaze / Sıfırlı

2 Kademeli, (0-2)	20	3LF0 122-4DB00	25,70	1
	32	3LF0 222-4DB00	34,20	1
3 Kademeli, (0-3)	20	3LF0 122-4DC00	28,30	1
	32	3LF0 222-4DC00	44,60	1
4 Kademeli, (0-4)	20	3LF0 122-2DD00	32,70	1
	32	3LF0 222-2DD00	47,50	1



#### Kademeli Paket Şalterler

##### Monofaze / Sıfırsız

3 Kademeli, (1-3)	20	3LF0 122-4JC00	28,30	1
	32	3LF0 222-4JC00	44,60	1
4 Kademeli, (1-4)	20	3LF0 122-4JD00	32,70	1
	32	3LF0 222-4JD00	47,50	1

\* Diğer kademeli paket şalterler ve özel tipler için satış birimlerimizle temasa geçiniz.

Malzeme Cinsi	Sürekli Akım Ith (A)	Sipariş No	Birim Fiyatı TL / Adet	Adet / Kutu
---------------	----------------------	------------	------------------------	-------------

**3SB3 Serisi Metal Gövdeli Etanj Kumanda Kutuları - IP65**

3SB3803-2DA3

Kırmızı mantar butonlu, 1NC yardımcı kontaklı	10	3SB3801-2DG3	128,00	1
Kırmızı Mantar Butonlu, 1NC kontaklı, koruyucu kapaklı	10	3SB3801-2DF3	152,00	1
Yeşil start "I" ve kırmızı stop "0" butonlu,	10	3SB3802-2DA3	156,00	1
Yeşil start "I" ve kırmızı stop "0" butonlu, ve beyaz sinyal lambalı	10	3SB3803-2DA3	169,00	1

**3SB3 Serisi Plastik Gövdeli Etanj Kumanda Kutuları - IP65**

3SB3801-2DF3

Kırmızı mantar butonlu, 1NC yardımcı kontaklı	10	3SB3801-0DG3	93,00	1
Kırmızı Mantar Butonlu, 1NC kontaklı, koruyucu kapaklı	10	3SB3801-0DF3	108,00	1
Yeşil start "I" ve kırmızı stop "0" butonlu,	10	3SB3802-0DA3	113,00	1
Yeşil start "I" ve kırmızı stop "0" butonlu, ve beyaz sinyal lambalı	10	3SB3803-0DA3	121,00	1

**3SB3 Serisi Boş Etanj Kumanda Kutuları**

3SB3804-2AA3

Metal boş kutular	1 delikli	3SB3801-2AA3	62,00	1
	2 delikli	3SB3802-2AA3	76,00	1
	3 delikli	3SB3803-2AA3	97,00	1
	4 delikli	3SB3804-2AA3	131,00	1
	6 delikli	3SB3806-2AA3	170,00	1
Plastik boş kutular	1 delikli	3SB3801-0AA3	40,00	1
	2 delikli	3SB3802-0AA3	42,00	1
	3 delikli	3SB3803-0AA3	47,00	1
	4 delikli	3SB3804-0AA3	66,00	1
	6 delikli	3SB3806-0AA3	95,00	1

**Boş Etanj Kumanda Kutuları için Buton Kafaları**

3SB3802-2AA3



3SB3500-0AA31



3SB3501-6BA30

Siyah Buton Kafası	Buton ve Kaide	3SB3500-0AA11	14,80	1
Kırmızı Buton Kafası	Buton ve Kaide	3SB3500-0AA21	14,80	1
Sarı Buton Kafası	Buton ve Kaide	3SB3500-0AA31	14,80	1
Yeşil Buton Kafası	Buton ve Kaide	3SB3500-0AA41	14,80	1
Kırmızı Işıklı Buton Kafası	Buton ve Kaide	3SB3501-0AA21	24,30	1
Sarı Işıklı Buton Kafası	Buton ve Kaide	3SB3501-0AA31	24,30	1
Yeşil Işıklı Buton Kafası	Buton ve Kaide	3SB3501-0AA41	24,30	1
Kırmızı Mantar Buton Kafası	Buton ve Kaide	3SB3500-1GA21	32,60	1
Kırmızı Sinyal Lambası Kafası	Sinyal Lambası ve Kaide	3SB3501-6BA20	14,20	1
Sarı Sinyal Lambası Kafası	Sinyal Lambası ve Kaide	3SB3501-6BA30	14,20	1
Yeşil Sinyal Lambası Kafası	Sinyal Lambası ve Kaide	3SB3501-6BA40	14,20	1
Siyah 0-1 Kalıcı Mandal Buton Kafası	Buton ve Kaide	3SB3500-2HA11	23,70	1
Siyah 1-0-2 Kalıcı Mandal Buton Kafası	Buton ve Kaide	3SB3500-2DA11	23,70	1
Siyah 0-1 Yaylı Tip Mandal Buton Kafası	Buton ve Kaide	3SB3500-2LA11	23,70	1

**3SB3 Serisi Etanj Kumanda Kutuları Aksesuarları**

1NO Yardımcı Kontak	3SB3420-0B	11,90	1
1NC Yardımcı Kontak	3SB3420-0C	11,90	1
Lamba Duyu	3SB3420-1A	10,50	1

Not: Boş kutulara istenilen buton kombinasyonunu aşağıdaki yöntemle seçebilirsiniz.

- Önce kutu seçimi yapılmalıdır (Kaç delikli, plastik yada metal kutu)
- Deliklere yerleştirilecek buton kafaları tek tek seçilmelidir (Örn. yeşil buton, kırmızı sinyal lambası kafası ve gövdesi gibi)
- Bu buton kombinasyonlarında kullanılacak yardımcı kontaklar ve gerekiyorsa lamba duyları tek tek seçilmelidir.
- Bütün bunların sonunda istenilen etanj kumanda kutusu kombinasyonu gerçekleştirilmiş olur.



3SB1201-0AE01

Malzeme Cinsi	Anma Akımı (A)	Sipariş No	Birim Fiyatı TL / Adet	Adet / Kutu
---------------	----------------	------------	------------------------	-------------

**Komple Start - Stop Butonları Ø 22 mm IP 65 Korumalı**

Siyah Buton	1NO+1NC	10	3SB1 201-0AB01	13,50	10
	1NO	10	3SB1 202-0AB01	10,70	10
	1NC	10	3SB1 203-0AB01	10,70	10
Kırmızı Buton	1NO+1NC	10	3SB1 201-0AC01	13,50	10
	1NC	10	3SB1 203-0AC01	10,70	10
Sarı Buton	1NO+1NC	10	3SB1 201-0AD01	13,50	10
	1NO	10	3SB1 202-0AD01	10,70	10
Yeşil Buton	1NO+1NC	10	3SB1 201-0AE01	13,50	10
	1NO	10	3SB1 202-0AE01	10,70	10
Beyaz Buton	1NO+1NC	10	3SB1 201-0AG01	13,50	10
	1NO	10	3SB1 202-0AG01	10,70	10
Baskı parçası*	(Butonlar için)		3SB1 902-0AA	2,60	1

\* Baskı parçaları sayesinde bir buton elemanına 3 ayrı kontak bloğu takılabilir. Max. 3NO+3NC'ye kadar.



3SB1205-0AD01

**Komple Işıklı Butonlar IP 65 Korumalı**

Kırmızı Buton	1NO+1NC	10	3SB1 205-0AC01	19,90	10
	1NO	10	3SB1 206-0AC01	17,40	10
	1NC	10	3SB1 207-0AC01	17,40	10
Sarı Buton	1NO+1NC	10	3SB1 205-0AD01	19,90	10
	1NO	10	3SB1 206-0AD01	17,40	10
Yeşil Buton	1NO+1NC	10	3SB1 205-0AE01	19,90	10
	1NO	10	3SB1 206-0AE01	17,40	10
Renksiz Buton	1NO+1NC	10	3SB1 205-0AH01	19,90	10
Ampul 220 V Neon			3SX1 701	2,00	100
Ampul 220 V Neon (Yeşil) Yeşil Buton ve Sinyal lambaları için			3SX1 702	2,50	100
Plastik Çerçeve			3SB1 903-0AB	1,80	20



3SB1 204-6CD06

**Komple Sinyal Lambaları IP 65 Korumalı**

Komple kırmızı sinyal lambası (soket ve kaide)	3SB1 204-6CC06	7,50	10
Komple sarı sinyal lambası (soket ve kaide)	3SB1 204-6CD06	7,50	10
Komple yeşil sinyal lambası (soket ve kaide)	3SB1 204-6CE06	7,50	10
Komple renksiz sinyal lambası (soket ve kaide)	3SB1 204-6CH06	7,50	10
Ampul 220V Neon	3SX1 701	2,00	100
Ampul 220V Neon (Yeşil Buton ve Sinyal lambaları için)	3SX1 702	2,50	100
Plastik çerçeve	3SB1 903-0AB	1,80	20

Malzeme Cinsi	Anma Akımı (A)	Sipariş No	Birim Fiyatı TL / Adet	Adet / Kutu
---------------	----------------	------------	------------------------	-------------



3SB1201-1AC01

**Komple Özel Butonlar IP 65 Korumalı****Mantar Butonlar Ø 40 mm**

Kırmızı, kalıcı	1N0+1NC	10	3SB1 201-1AC01	27,70	1
	1NC	10	3SB1 203-1AC01	20,00	1

Sarı Emergency-Stop taban plakası			3SB3921-0AD	13,90	1
-----------------------------------	--	--	-------------	-------	---

**Mandal Butonlar Ø 22 mm****Kalıcı, 0-1 pozisyonlu**

Siyah	1N0+1NC	10	3SB1 201-2AB01	20,80	1
	1NO	10	3SB1 202-2AB01	18,30	1

Kırmızı	1N0+1NC	10	3SB1 201-2AC01	20,80	1
	1NO	10	3SB1 202-2AC01	18,30	1



3SB1202-2AB01

**Kalıcı, 1-0-2 pozisyonlu**

Siyah	1N0+1NC, 1N0+1NC	10	3SB1 208-2DB01	23,80	1
	1NO, 1NO	10	3SB1 210-2DB01	20,80	1

Kırmızı	1N0+1NC, 1N0+1NC	10	3SB1 208-2DC01	23,80	1
	1NO, 1NO	10	3SB1 210-2DC01	20,80	1

**Yaylı, 1-0-2 pozisyonlu**

Siyah	1N0+1NC, 1N0+1NC		3SB1 208-2EB01	23,80	1
-------	------------------	--	----------------	-------	---

Kırmızı	1N0+1NC, 1N0+1NC		3SB1 208-2EC01	23,80	1
---------	------------------	--	----------------	-------	---

**Kilitli Butonlar Ø 22 mm****Çift anahtarlı, kalıcı, 0-1 pozisyonlu**

Siyah	1N0+1NC	10	3SB1 201-4JB01	74,50	1
-------	---------	----	----------------	-------	---

**Çift anahtarlı, kalıcı, 1-0-2 pozisyonlu**

Siyah	1N0+1NC, 1N0+1NC		3SB1 201-4HB01	80,00	1
-------	------------------	--	----------------	-------	---



3SB1 - Kilitli buton kafası

Malzeme Cinsi	Anma Akımı (A)	Sipariş No	Birim Fiyatı TL / Adet	Kutu / Adet
---------------	----------------	------------	------------------------	-------------

### Buton Elemanları ve Yedekleme Malzemeleri

#### Start - Stop Buton Kafaları

Siyah Buton Kafası		3SB1 000-0AB01	5,00	10
Kırmızı Buton Kafası		3SB1 000-0AC01	5,00	10
Sarı Buton Kafası		3SB1 000-0AD01	5,00	10
Yeşil Buton Kafası		3SB1 000-0AE01	5,00	10
Beyaz Buton Kafası		3SB1 000-0AG01	5,00	10

#### Mantar Buton Kafaları

40mm Ø Kırmızı Buton Kafası (Kilitlemeli)		3SB1 000-1AC01	17,40	5
---	--	----------------	-------	---

#### Mandal Buton Kafaları

Siyah Mandal Buton Kafası	0-1	3SB1 000-2AB01	10,70	10
Kırmızı Mandal Buton Kafası	0-1	3SB1 000-2AC01	10,70	10
Siyah Mandal Buton Kafası	1-0-2	3SB1 000-2DB01	10,70	10
Kırmızı Mandal Buton Kafası	1-0-2	3SB1 000-2DC01	10,70	10

#### Işıklı Buton Kafaları

Sarı Işıklı Buton Kafası		3SB1 001-0AD01	5,80	10
Kırmızı Işıklı Buton Kafası		3SB1 001-0AC01	5,80	10
Yeşil Işıklı Buton Kafası		3SB1 001-0AE01	5,80	10

#### Kontakt Blokları ve Duyular

Kontakt Bloğu 1N0+1NC (Tutuculu, yük: 60 mm)	10	3SB1 320-0A	13,00	10
Kontakt Bloğu 1N0+1NC (Yükseklik: 60 mm)	10	3SB1 400-0A	10,60	10
Kontakt Bloğu 1N0 (Yükseklik: 60 mm)	10	3SB1 400-0B	7,40	10
Kontakt Bloğu 1NC (Yükseklik: 60 mm)	10	3SB1 400-0C	7,40	10
Kontakt Bloğu Duyu (Lambasız BA9s için)		3SB1 400-2A	7,40	10

#### Diğer Aksesuarlar

Plastik Çerçeve		3SB1 903-0AB	1,80	20
Baskı Parçası* (Butonlar için)		3SB1 902-0AA	2,60	1
Tutucu (3 ilave şalter gövdesi takabilmek için)		3SB1 902-1AC	5,90	1

\* Baskı parçaları sayesinde bir butona max. 3N0+3NC kontak ilave edilebilir.



Buton kafası ve tutucusu



Mandal Buton kafası ve tutucusu



3SB 1400-0A

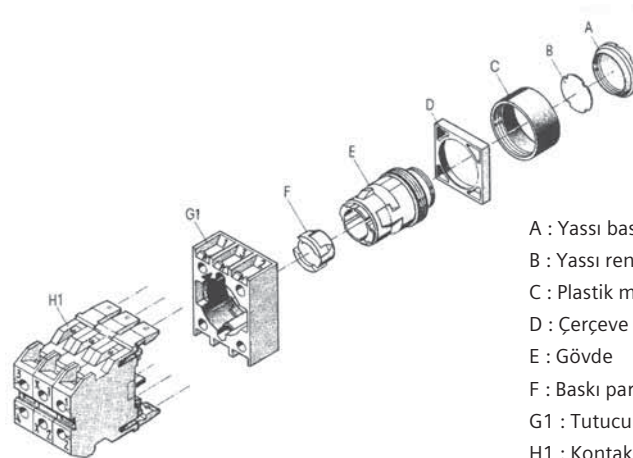

- A : Yassı baskı düğmesi
- B : Yassı renkli lens
- C : Plastik muhafaza ringi
- D : Çerçeve
- E : Gövde
- F : Baskı parçası
- G1 : Tutucu (3 ilave kontak bloğu takabilmek için)
- H1 : Kontakt blokları



3SB3602-0AA31

Malzeme Cinsi	Anma Akımı (A)	Sipariş No	Birim Fiyatı TL / Adet	Kutu / Adet
---------------	----------------	------------	------------------------	-------------

### 3SB3 Metal Seri Ø 22 mm - Program Komple Start-Stop Butonları

Siyah Buton	1NO	10	3SB3602-0AA11	18,30	1
Siyah Buton	1NC	10	3SB3603-0AA11	18,30	1
Kırmızı Buton	1NC	10	3SB3603-0AA21	18,30	1
Sarı Buton	1NO	10	3SB3602-0AA31	18,30	1
Yeşil Buton	1NO	10	3SB3602-0AA41	18,30	1
Mavi Buton	1NO	10	3SB3602-0AA51	18,30	1

### Komple Işıklı Butonları BA 9s'e uygun sinyal lambası duyu ile birlikte, ampulsüz

Kırmızı Buton	1NC	10	3SB3607-0AA21	32,70	1
Sarı Buton	1NO	10	3SB3606-0AA31	32,70	1
Yeşil Buton	1NO	10	3SB3606-0AA41	32,70	1

Not: İlave kontak için aksesuar bölümünden seçim yapınız.

3SB36..  
Mandal Buton Kafası

### Komple Işıklı Butonları 24 V AC/DC Led'li Tipler

Kırmızı Buton	1NC	10	3SB3646-0AA21	38,50	1
Sarı Buton	1NO	10	3SB3645-0AA31	38,50	1
Yeşil Buton	1NO	10	3SB3645-0AA41	38,50	1
Beyaz Buton	1NO	10	3SB3645-0AA61	38,50	1
Rensiz Buton	1NO	10	3SB3645-0AA71	38,50	1

Not: İlave kontak için aksesuar bölümünden seçim yapınız.

### Komple Işıklı Butonları 230V AC Led'li Tipler

Kırmızı Buton	1NC	10	3SB3654-0AA21	44,40	1
Sarı Buton	1NO	10	3SB3653-0AA31	44,40	1
Yeşil Buton	1NO	10	3SB3653-0AA41	44,40	1
Beyaz Buton	1NO	10	3SB3653-0AA61	44,40	1
Rensiz Buton	1NO	10	3SB3653-0AA71	44,40	1

Not: İlave kontak için aksesuar bölümünden seçim yapınız.

3SB36..  
Kilitli Mandal Buton Kafası

### Komple Mandal Butonlar Kalıcı, 0-1 pozisyonlu

Siyah Buton	1NO+1NC	10	3SB3601-2KA11	29,90	1
	1NO	10	3SB3602-2KA11	27,60	1

### Komple Mandal Butonlar Kalıcı 1-0-2 pozisyonlu

Siyah	1NO+1NC, 1NO-1NC	10	3SB3608-2DA11	33,80	1
	1NO, 1NO	10	3SB3610-2DA11	31,30	1

### Komple Mandal Butonlar Yaylı 1-0-2 pozisyonlu

Siyah	1NO+1NC, 1NO-1NC	10	3SB3608-2EA11	33,80	1
	1NO, 1NO	10	3SB3610-2EA11	31,30	1

### Işıklı Mandal Butonlar Kalıcı 0-1 pozisyonlu

Kırmızı Buton		10	3SB3501-2KA21	28,30	1
Sarı Buton		10	3SB3501-2KA31	28,30	1
Yeşil Buton		10	3SB3501-2KA41	28,30	1

Not: Işıklı mandal butonlarda 1NC yardımcı kontak bloğu ve sinyal lambası duyu aksesuarlar bölümünden ayrıca seçilmelidir.

### Kilitli Mandal Butonlar Kalıcı

0-1 pozisyonlu	1NO	10	3SB3602-4AD11	55,70	1
1-0-2 pozisyonlu		10	3SB3500-4DD11	44,40	1

Not: 1-0-2 pozisyonlu mandal butonlarda uygun kontak blokları ayrıca seçilmelidir. Kilitli mandal butonlarda anahtar her pozisyonda çıkarılabilir.

### Mantar Buton Ø 40mm

Kırmızı kalıcı	1NC (Basarak kilit çözme)	10	3SB3603-1CA21	37,60	1
Kırmızı kalıcı	1NC (Çevirerek kilit çözme)		3SB3603-1HA20	41,40	1
Kırmızı, anahtarlı		10	3SB3500-1BA20	64,50	1
Sarı EMERGENCY-STOP taban plakası			3SB3921-0AD	14,40	1

Not: Kırmızı kilitli mandal butonlarda 1NC yardımcı kontak kullanılmalıdır. (3SB3400-0C)



3SB3603-1CA21





3SB3644-6BA20

Malzeme Cinsi		Sipariş No	Birim Fiyatı TL / Adet	Kutu / Adet
<b>Komple Sinyal Lambaları 250 V'a kadar direkt beslemeli ampulsüz.</b>				
Kırmızı	Soket ve Kaide	3SB3604-6BA20	17,30	1
Sarı	Soket ve Kaide	3SB3604-6BA30	17,30	1
Yeşil	Soket ve Kaide	3SB3604-6BA40	17,30	1
Beyaz	Soket ve Kaide	3SB3604-6BA60	17,30	1
Renksiz	Soket ve Kaide	3SB3604-6BA70	17,30	1
Ampul	BA 9s 220 V AC	3SX1701	2,00	1
Ampul (Yeşil sinyal lambaları için)	BA 9s 220 V AC	3SX1702	2,50	1

**Komple Sinyal Lambaları 24V AC/DC LED'li**

Kırmızı	Soket ve Kaide	3SB3644-6BA20	22,30	1
Sarı	Soket ve Kaide	3SB3644-6BA30	22,30	1
Yeşil	Soket ve Kaide	3SB3644-6BA40	22,30	1
Renksiz	Soket ve Kaide	3SB3644-6BA70	22,30	1



3SB3400-1A

**Komple Sinyal Lambaları 230V AC LED'li**

Kırmızı	Soket ve Kaide	3SB3652-6BA20	33,10	1
Sarı	Soket ve Kaide	3SB3652-6BA30	33,10	1
Yeşil	Soket ve Kaide	3SB3652-6BA40	33,10	1
Beyaz	Soket ve Kaide	3SB3652-6BA60	33,10	1
Renksiz	Soket ve Kaide	3SB3652-6BA70	33,10	1



3SB3400-0B

**Aksesuarlar**

Kontak Bloğu	1N0	3SB3400-0B	9,20	20
Kontak Bloğu	1NC	3SB3400-0C	9,20	20
Kontak Bloğu	1N0+1NC	3SB3400-0A	11,00	10
Kontak Bloğu	2N0	3SB3400-0D	15,10	10
Kontak Bloğu	2NC	3SB3400-0E	15,10	10
Ampul	BA 9s 220 V AC	3SX1701	2,00	100
Ampul (Yeşil sinyal lambaları için)	BA 9s 220 V AC	3SX1702	2,50	100
Sinyal lambası duyu	Lambası/BA9s için	3SB3400-1A	7,60	20



3SB3202-0AA41

Malzeme Cinsi	Anma Akımı (A)	Sipariş No	Birim Fiyatı TL / Adet	Adet / Kutu
---------------	----------------	------------	------------------------	-------------

### 3SB3 Plastik Seri Ø 22 mm - Program Komple Start-Stop Butonları

Siyah Buton	1NO	10	3SB3202-0AA11	16,60	1
Siyah Buton	1NC	10	3SB3203-0AA11	16,60	1
Kırmızı Buton	1NC	10	3SB3203-0AA21	16,60	1
Sarı Buton	1NO	10	3SB3202-0AA31	16,60	1
Yeşil Buton	1NO	10	3SB3202-0AA41	16,60	1

### Komple Işıklı Butonları BA 9s'e uygun sinyal lambası duyu ile birlikte, ampulsüz

Kırmızı Buton	1NC	10	3SB3207-0AA21	27,00	1
Sarı Buton	1NO	10	3SB3206-0AA31	27,00	1
Yeşil Buton	1NO	10	3SB3206-0AA41	27,00	1

Not: ilave kontak için aksesuar bölümünden seçim yapınız.



3SB3252-6AA30

### Komple Işıklı Butonları 24 V AC/DC Led'li Tipler

Kırmızı Buton	1NC	10	3SB3246-0AA21	37,60	1
Sarı Buton	1NO	10	3SB3245-0AA31	37,60	1
Yeşil Buton	1NO	10	3SB3245-0AA41	37,60	1
Beyaz Buton	1NO	10	3SB3245-0AA61	37,60	1
Renksiz Buton	1NO	10	3SB3245-0AA71	37,60	1

Not: ilave kontak için aksesuar bölümünden seçim yapınız.

### Komple Işıklı Butonları 230V AC Led'li Tipler

Kırmızı Buton	1NC	10	3SB3254-0AA21	44,00	1
Sarı Buton	1NO	10	3SB3253-0AA31	44,00	1
Yeşil Buton	1NO	10	3SB3253-0AA41	44,00	1
Beyaz Buton	1NO	10	3SB3253-0AA61	44,00	1
Renksiz Buton	1NO	10	3SB3253-0AA71	44,00	1

Not: ilave kontak için aksesuar bölümünden seçim yapınız.



3SB3201-2KA11

### Komple Mandal Butonlar Kalıcı, 0-1 pozisyonlu

Siyah Buton	1NO+1NC	10	3SB3201-2KA11	26,00	1
	1NO	10	3SB3202-2KA11	24,00	1

### Komple Mandal Butonlar Yaylı 1-0-2 pozisyonlu

Siyah	1NO+1NC, 1NO-1NC	10	3SB3208-2EA11	30,20	1
	1NO, 1NO	10	3SB3210-2EA11	28,00	1

### Komple Mandal Butonlar Kalıcı 1-0-2 pozisyonlu

Siyah	1NO+1NC, 1NO-1NC	10	3SB3208-2DA11	30,20	1
	1NO, 1NO	10	3SB3210-2DA11	28,00	1

### Kilitli Mandal Butonlar Kalıcı 0-1 pozisyonlu

Anahtar her pozisyonda çıkarılabilir	1NO	10	3SB3202-4AD11	50,30	1
--------------------------------------	-----	----	---------------	-------	---



3SB3203-1CA21

### Mantar Buton Ø 40mm

Kırmızı kalıcı	1NC	10	3SB3203-1CA21	33,90	1
Sarı EMERGENCY-STOP taban plakası			3SB3921-0AD	14,40	1



3SB3204-6AA50



3SB3400-1A



3SB3400-0B



3SB3100-8AC21

Malzeme Cinsi	Sipariş No	Birim Fiyatı TL / Adet	Adet / Kutu
---------------	------------	------------------------	-------------

**Komple Sinyal Lambaları 250 V'a kadar direkt beslemeli ampulsüz.**

Kırmızı	Soket ve Kaide	3SB3204-6AA20	16,00	1
Sarı	Soket ve Kaide	3SB3204-6AA30	16,00	1
Yeşil	Soket ve Kaide	3SB3204-6AA40	16,00	1
Mavi	Soket ve Kaide	3SB3204-6AA50	16,00	1
Beyaz	Soket ve Kaide	3SB3204-6AA70	16,00	1
Ampul	BA 9s 220 V AC	3SX1701	2,00	1
Ampul (Yeşil sinyal lambaları için)	BA 9s 220 V AC	3SX1702	2,50	1

**Komple Sinyal Lambaları 230 V AC Led'li**

Kırmızı	Soket ve Kaide	3SB3252-6AA20	32,10	1
Sarı	Soket ve Kaide	3SB3252-6AA30	32,10	1
Yeşil	Soket ve Kaide	3SB3252-6AA40	32,10	1
Mavi	Soket ve Kaide	3SB3252-6AA50	32,10	1

**Komple Sinyal Lambaları 24V AC/DC LED'li**

Kırmızı	Soket ve Kaide	3SB3244-6BA20	21,80	1
Sarı	Soket ve Kaide	3SB3244-6BA30	21,80	1
Yeşil	Soket ve Kaide	3SB3244-6BA40	21,80	1
Renksiz	Soket ve Kaide	3SB3244-6BA70	21,80	1

**Aksesuarlar**

Kontakt Bloğu	1NO	3SB3400-0B	9,20	20
Kontakt Bloğu	1NC	3SB3400-0C	9,20	20
Kontakt Bloğu	1NO+1NC	3SB3400-0A	11,00	10
Kontakt Bloğu	2NO	3SB3400-0D	15,10	10
Kontakt Bloğu	2NC	3SB3400-0E	15,10	10
Ampul	BA 9s 220 V AC	3SX1701	2,00	100
Ampul (Yeşil sinyal lambaları için)	BA 9s 220 V AC	3SX1702	2,50	100
Sinyal lambası duyu	Lambası/BA9s için	3SB3400-1A	7,60	20
Etiket Tutucu		3SB3922-0AV	2,50	10

**Led'li duylar, lamba tutucusu ile birlikte**

Kırmızı	24V AC/DC	3SB3400-1PB	15,60	10
Sarı	24V AC/DC	3SB3400-1PA	15,60	10
Yeşil	24V AC/DC	3SB3400-1PC	15,60	10
Beyaz	24V AC/DC	3SB3400-1PE	15,60	10
Kırmızı	230V AC/DC	3SB3400-1RB	24,10	10
Sarı	230V AC/DC	3SB3400-1RA	24,10	10
Yeşil	230V AC/DC	3SB3400-1RC	24,10	10
Beyaz	230V AC/DC	3SB3400-1RE	24,10	10

**İkiz Butonlar**

Kırmızı / Yeşil		3SB3100-8AC21	33,00	1
Kırmızı / Yeşil Işıklı		3SB3101-8BC21	33,00	1
Beyaz / Siyah		3SB3100-8AC31	37,30	1
Beyaz / Siyah Işıklı		3SB3101-8BC31	37,30	1

Not: Kontakt elemanları ve duyu ayrıca seçilecektir.



3SB2203-0AC01



3SB2226-0AD01



3SB2224-6BE06



3SB2404-0B



3SB1208-7.V20

Malzeme Cinsi	Anma Akımı (A)	Sipariş No	Birim Fiyatı TL / Adet	Adet / Kutu
---------------	----------------	------------	------------------------	-------------

**3SB2 Plastik Seri Ø 16 mm - Program****Komple Start-Stop Butonları**

Siyah Buton	1NC	10	3SB2203-0AB01	35,80	1
Siyah Buton	1NO	10	3SB2202-0AB01	35,80	1
Kırmızı Buton	1NC	10	3SB2203-0AC01	35,80	1
Yeşil Buton	1NO	10	3SB2202-0AE01	35,80	1

**Komple Işıklı Butonlar Duy ve 24V Ampul Dahil**

Kırmızı Buton	1NC	10	3SB2227-0AC01	55,30	1
Sarı Buton	1NO	10	3SB2226-0AD01	55,30	1
Yeşil Buton	1NO	10	3SB2226-0AE01	55,30	1

**Komple Mandal Butonlar Kalıcı 0-1**

Siyah Buton	1NO	10	3SB2202-2AB01	58,20	1
-------------	-----	----	---------------	-------	---

**Komple Mandal Butonlar Kalıcı 1-0-2**

Siyah	1NO+1NO	10	3SB2210-2DB01	67,00	1
-------	---------	----	---------------	-------	---

**Komple Mandal Butonlar Yaylı 1-0-2**

Siyah	1NO+1NO	10	3SB2210-2EB01	67,00	1
-------	---------	----	---------------	-------	---

**Mantar Buton**

Kırmızı kalıcı	1NC	10	3SB2203-1AC01	53,70	1
Sarı "NOT -AUS" taban plakası ile					

**Komple Sinyal Lambaları Duy ve 24 V Ampul Dahil**

Kırmızı			3SB2224-6BC06	28,70	1
Sarı			3SB2224-6BD06	28,70	1
Yeşil			3SB2224-6BE06	28,70	1
Beyaz			3SB2224-6BG06	28,70	1

**Aksesuarlar**

Kontak Bloğu	1NO		3SB2404-0B	11,00	1
Kontak Bloğu	1NC		3SB2404-0C	11,00	1
Sinyal lambası duyu	24V Ampul Dahil		3SB2304-2H	12,10	1
Etiket Tutucu			3SB2902-0AB	2,50	1

Malzeme Cinsi	Anma Akımı (A)	Sipariş No	Birim Fiyatı TL / Adet	Adet / Kutu
---------------	----------------	------------	------------------------	-------------

**Joystick Kontrol****Koordinat Şalteri, Ø 22 mm, Metal Ringli, 1NO/Yön**

2 Yönlü, yaylı, x-ekseninde	10		3SB1201-7DV20	154,00	1
2 Yönlü, kalıcı, x-ekseninde	10		3SB1201-7EV20	154,00	1
4 Yönlü, yaylı, x ve y- eksteninde	10		3SB1208-7JV20	173,00	1
4 Yönlü, kalıcı, x ve y- eksteninde	10		3SB1208-7KV20	173,00	1

Açıklama	Besleme Gerilimi	Emniyet Çıkışı	Sinyal Çıkışı	Emniyet Seviyesi	Sipariş No	Birim Fiyatı TL / Adet
----------	------------------	----------------	---------------	------------------	------------	------------------------

**SIRIUS 3TK28 Emniyet Röleleri****Acil Durdurma, Mekanik Emniyet Şalteri, Nihayet Şalteri veya Manyetik Emniyet Şalteri İzleme**

O / D Reset	24 DC	2TR	-	Cat 3/Sil 2/PI d	3TK2840-1BB40	224,00
-------------	-------	-----	---	------------------	---------------	--------



3TK2821-1CB30

**Acil Durdurma, Mekanik Emniyet Şalteri veya Nihayet Şalteri İzleme**

O/D Reset	24 AC/DC	3NO	1NC	Cat 3/Sil 1/PI c	3TK2821-1CB30	387,00
O Reset	24 AC/DC	2NO	-	Cat 4/Sil 3/PI e	3TK2822-1CB30	360,00
D Reset	24 AC/DC	2NO	-	Cat 4/Sil 3/PI e	3TK2823-1CB30	327,00
O/D Reset	24 AC/DC	2NO	-	Cat 3/Sil 1/PI c	3TK2824-1CB30	307,00
O/D Reset	230 AC	2NO	-	Cat 3/Sil 1/PI c	3TK2824-1AL20	314,00
O/D Reset	24 DC	3NO	2NC	Cat 4/Sil 3/PI e	3TK2825-1BB40	506,00
O/D Reset	230 AC	3NO	2NC	Cat 4/Sil 3/PI e	3TK2825-1AL20	506,00
0.05...3 sn Ayarlanabilir Zaman Gecikmeli Kontak, D Reset	24 DC	2NO/2NO(t)	1NC	Cat 4/Sil 3/PI e	3TK2827-1BB41	708,00
0.5...30 sn Ayarlanabilir Zaman Gecikmeli Kontak, D Reset	24 DC	2NO/2NO(t)	1NC	Cat 4/Sil 3/PI e	3TK2827-1BB40	708,00



3TK2827-1BB41

**Acil Durdurma, Mekanik Emniyet Şalteri, Nihayet Şalteri, Manyetik Emniyet Şalteri, Işık Perdesi, RF ID Emniyet Şalteri veya Emniyet Paspası İzleme**

O/D Reset	24 DC	4NO	1NC, 2TR	Cat 4/Sil 3/PI e	3TK2826-1BB40	594,00
0,05...3 sn Ayarlanabilir Zaman Gecikmeli Kontak, O/D Reset	24 DC	2NO / 2NO(t)	2NC, 2TR	Cat 4/Sil 3/PI e	3TK2826-1BB41	805,00
0,5...30sn Ayarlanabilir Zaman Gecikmeli Kontak, O/D Reset	24 DC	2NO/2NO(t)	2NC, 2TR	Cat 4/Sil 3/PI e	3TK2826-1BB42	805,00
O/D Reset	24 DC	2TR	-	Cat 4/Sil 3/PI e	3TK2841-1BB40	316,00
0,05...3 sn Ayarlanabilir Zaman Gecikmeli Kontak, O/D Reset	24 DC	1TR, 1TR(t)	-	Cat 4/Sil 3/PI e	3TK2842-1BB41	370,00
0,5...30 sn Ayarlanabilir Zaman Gecikmeli Kontak, O/D Reset	24 DC	1TR, 1TR(t)	-	Cat 4/Sil 3/PI e	3TK2842-1BB42	370,00



3TK2841-1BB40

**Acil Durdurma, Mekanik Emniyet Şalteri, Nihayet Şalteri, Manyetik Emniyet Şalteri, veya Emniyet Paspası İzleme**

O/D Reset	24...240 AC/DC	4NO	1NO / 1NC	Cat 4/Sil 3/PI e	3TK2826-1CW30	614,00
0.05...3 sn Ayarlanabilir Zaman Gecikmeli Kontak, O/D Reset	24...240 AC/DC	2NO/ 2NO(t)	1NO/2NC	Cat 4/Sil 3/PI e	3TK2826-1CW31	825,00
0.5...30 sn Zaman Gecikmeli Kontak, O/D Reset	24...240 AC/DC	2NO / 2NO(t)	1NO / 2 NC	Cat 4/Sil 3/PI e	3TK2826-1CW32	825,00



3TK2826-1BB42



3TK2834-1BB40

**Emniyet Kontaklı Çoğaltma Modülü**

	24 AC/DC	4NO	-	Cat 4/Sil 3/PI e	3TK2830-1CB30	311,00
	230 AC	4NO	-	Cat 4/Sil 3/PI e	3TK2830-1AL20	318,00

**Çift-El Kontrol Emniyet Röleleri**

	24 DC	2NO	2NC	Cat 4/Sil 3/PI e	3TK2834-1BB40	645,00
	230 AC	2NO	2NC	Cat 4/Sil 3/PI e	3TK2834-1AL20	645,00

**İki Fonksiyonlu Emniyet Röleleri (Örn. Acil Durdurma ve Kapı Emniyeti) - Acil Durdurma, Mekanik Emniyet Şalteri, Nihayet Şalteri, Manyetik Emniyet Şalteri, Işık Perdesi, RF ID Emniyet Şalteri, Emniyet Paspası İzleme**

D/D Reset	24 DC	2NO/2TR	1TR	Cat 4/Sil 3/PI e	3TK2845-1DB40	700,00
0.5...30 sn Zaman Gecikmeli Kontak D/D Reset	24 DC	1NO/1NO(t)	1TR	Cat 4/Sil 3/PI e	3TK2845-1DB41	700,00



3TK2845-1DB40

- O/D Otomatik veya Denetlenen Reseti ifade eder. D Denetlenen Reseti ifade eder. O Otomatik Reseti ifade eder.
- TR - transistör çıkışı, NO normalde açık kontak, NC normalde kapalı kontak, (t) zaman gecikmesini ifade eder.
- 3TK2826, 3TK2841, 3TK2842 ve 3TK2845 serisi ürünler cascaded giriş özelliğine sahiptir.

Açıklama	Kontak Sayısı	LED	Gövde Tipi	Sipariş No	Birim Fiyatı TL / Adet
<b>SIRIUS 3SE5 Mekanik Emniyet Şalterleri</b>					
<b>Gövde Genişliği 31mm, 360° Döner Kafa, IP 65</b>					
<b>Standart Tip</b>					
	1NO/1NC		PLASTİK	3SE5 232-ORV40	74,50
	1NO/2NC		PLASTİK	3SE5 232-OQV40	78,00
	1NO/1NC		METAL	3SE5 212-ORV40	87,50
	1NO/2NC		METAL	3SE5 212-OQV40	93,00
<b>2LED'li Sarı / Yeşil</b>					
	1NO/1NC	24VDC	PLASTİK	3SE5 232-1RV40	106,50
	1NO / 1NC	24VDC	METAL	3SE5 212-1RV40	121,50



3SE5 232-OQV40

3SE5 232-1RV40

<b>Gövde Genişliği 40mm, 360° Döner Kafa, IP 66/67</b>					
<b>Standart Tip</b>					
	1NO / 2NC		PLASTİK	3SE5 132-OQV20	84,50
	1NO / 2NC		METAL	3SE5 112-OQV10	136,00
<b>2 LED'li Sarı / Yeşil</b>					
	1NO / 2NC	24VDC	PLASTİK	3SE5 132-1QV20	118,50



3SE5 242-OQV40

3SE5 242-1QV40

<b>Gövde Genişliği 50mm, 360° Döner Kafa, IP 66/67</b>					
<b>Standart Tip</b>					
	1NO / 2NC		PLASTİK	3SE5 242-OQV40	87,50
<b>2 LED'li Sarı / Yeşil</b>					
	1NO / 2NC	24VDC	PLASTİK	3SE5 242-1QV40	119,00



3SE5 122-OQV10

3SE5 122-1QV10

Açıklama	Sipariş No	Birim Fiyatı TL / Adet
<b>3SE5 Aktuatörler</b>		
Standart Aktuatör, Uzunluk 75,6 mm	3SE5 000-0AV01	10,50
Aktuatör, Dikey Sabitleme, Uzunluk 53mm	3SE5 000-0AV02	11,70
Aktuatör, Yatay Sabitleme, Uzunluk 47mm	3SE5 000-0AV03	11,70
Açılı Aktuatör, Uzunluk 51mm, Şaltere Soldan Açılı Yaklaşım	3SE5 000-0AV04	50,50
Açılı Aktuatör, Uzunluk 51mm, Şaltere Sağdan Açılı Yaklaşım	3SE5000-0AV06	50,50
Açılı Aktuatör, Uzunluk 77mm	3SE5 000-0AV05	53,70
Açılı Aktuatör (Heavy Duty), Uzunluk 67mm	3SE5 000-0AV07-1AK2	116,50
Plastik Aktuatör, Yatay Sabitleme, Uzunluk 40 mm	3SE5 000-0AW11	5,50



3SE5 000-0AV01

3SE5 000-0AV02

3SE5 000-0AV03

3SE5 000-0AV04

3SE5 000-0AV05

3SE5 000-0AV07-1AK2

3SE5 000-0AW11

3SE5 000-0AV08-1AA3

<b>Opsiyonel Aksesuarlar</b>		
Çelik Dil, Aktuatör Giriş Engelleme, 8 Adete Kadar Asma Kilit Asılabilir	3SE5 000-0AV08-1AA3	47,50

<b>Bağlantı Aksesuarları</b>		
Kablo Rakoru ( M20 x 1,5 )	3SX9 926	12,00

• Mekanik Emniyet Şalter Seti, Şalter ve Aktuatörden oluşmaktadır. Uygulamaya ve ihtiyaca uygun olarak seçilmelidir.



3SE5 322-0SD21



3SE5 322-0SE21



3SE5 322-0SJ21



3SE5 322-0SB21



3SE5 000-0AV01



3SE5 000-0AV02



3SE5 000-0AV03

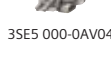

3SE5 000-0AV04

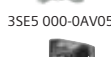

3SE5 000-0AV05

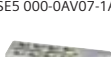

3SE5 000-0AV07-1AK2



3SE5 000-0AV08-1AA3

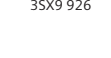

3SX9 926

Kilitleme Kuvveti	LED Sarı / Yeşil	Gövde Tipi	Sipariş No	Birim Fiyatı TL / Adet
-------------------	------------------	------------	------------	------------------------

**SIRIUS 3SE5 - Mekanik Kilitlemeli Emniyet Şalterleri**

24VDC Bobini Enerjilendiğinde Kilitini Açar, 1NO / 2NC + 1NO/2NC, 360° Döner Kafa, IP66/67, Önden Tornavida İle Bobin Kilitini Açma

1300N	-	PLASTİK	3SE5 322-0SD21	414,00
2600N	-	METAL	3SE5 312-0SD11	541,00
1300N	24VDC	PLASTİK	3SE5 322-1SD21	448,00
2600N	24VDC	METAL	3SE5 312-1SD11	573,00

24VDC Bobini Enerjilendiğinde Kilitini Açar, 1NO / 2NC + 1NO/2NC, 360° Döner Kafa, IP 66/67, Önden Anahtar İle Bobin Kilitini Açma

1300N	-	PLASTİK	3SE5 322-0SE21	482,00
1300N	24VDC	PLASTİK	3SE5 322-1SE21	516,00

24VDC Bobini Enerjilendiğinde Kilitini Açar, 1NO / 2NC + 1NO/2NC, 360° Döner Kafa, IP66/67, Önden Tornavida İle Bobin Kilitini Açma, Arkadan Acil Çıkış Butonu

1300N	-	PLASTİK	3SE5 322-0SJ21	645,00
1300N	24VDC	PLASTİK	3SE5 322-3SJ23	683,00

24VDC Bobini Enerjilendiğinde Kilitler, 1NO / 2NC + 1NO/2NC, 360° Döner Kafa, IP66/67

1300N	-	PLASTİK	3SE5 322-0SB21	422,00
2600N	-	METAL	3SE5 312-0SB11	555,00
1300N	24VDC	PLASTİK	3SE5 322-1SB21	462,00
2600N	24VDC	METAL	3SE5 312-1SB11	589,00

Açıklama	Sipariş No	Birim Fiyatı TL / Adet
----------	------------	------------------------

**3SE5 Aktuatörler**

Standart Aktuatör, Uzunluk 75,6 mm	3SE5 000-0AV01	10,50
Aktuatör, Dikey Sabitleme, Uzunluk 53mm	3SE5 000-0AV02	11,70
Aktuatör, Yatay Sabitleme, Uzunluk 47mm	3SE5 000-0AV03	11,70
Açılı Aktuatör, Uzunluk 51mm, Şaltere Soldan Açılı Yaklaşım	3SE5 000-0AV04	50,50
Açılı Aktuatör, Uzunluk 51mm, Şaltere Sağdan Açılı Yaklaşım	3SE5000-0AV06	50,50
Açılı Aktuatör, Uzunluk 77mm	3SE5 000-0AV05	53,70
Açılı Aktuatör (Heavy Duty), Uzunluk 67mm	3SE5 000-0AV07-1AK2	116,50

**Opsiyonel Aksesuarlar**

Çelik Dil, Aktuatör Giriş Engelleme, 8 Adete Kadar Asma Kilit Asılabilir	3SE5 000-0AV08-1AA3	47,50
--	---------------------	-------

**Bağlantı Aksesuarları**

Kablo Rakoru ( M20 x 1,5 )	3SX9 926	12,00
----------------------------	----------	-------

• Mekanik Kilitlemeli Emniyet Şalter Seti, Şalter ve Aktuatörden oluşmaktadır. Uygulamaya ve ihtiyaca uygun olarak seçilmelidir.

Açıklama	Kontakt Sayısı	Gövde Tipi	Sipariş No	Birim Fiyatı TL / Adet
----------	----------------	------------	------------	------------------------

## SIRIUS 3SB3- Acil Durdurma Butonları

## Acil Durdurma Buton Seti, Ø40mm, "EMERGENCY STOP" Yazılı Sarı Arka Zemin



3SB32 03-1HR20

Çevir-Bırak	1NC	PLASTİK	3SB32 03-1HR20	46,50
Çevir-Bırak	1NC (Emniyetli Montaj İzleme)	PLASTİK	3SB32 66-1HR20	58,00
Çevir-Bırak	1NO + 1NC	PLASTİK	3SB32 01-1HR20	49,50
Çevir-Bırak, Pozisyon İndikatörlü	1NC	PLASTİK	3SB32 03-1HR26	53,50
Çevir-Bırak, Pozisyon İndikatörlü	1NC (Emniyetli Montaj İzleme)	PLASTİK	3SB32 66-1HR26	65,50
Çevir-Bırak, Pozisyon İndikatörlü	1NC + 1NO	PLASTİK	3SB32 01-1HR26	57,00

## Acil Durdurma Buton Seti, Ø40mm, "EMERGENCY STOP" Yazılı Sarı Arka Zemin



3SB32 03-1HR26

Çevir-Bırak	1NC	METAL	3SB36 03-1HR20	50,00
Çevir-Bırak	1NC (Emniyetli Montaj İzleme)	METAL	3SB36 66-1HR20	62,50
Çevir-Bırak	1NO + 1NC	METAL	3SB36 01-1HR20	53,50
Çevir-Bırak, Pozisyon İndikatörlü	1NC	METAL	3SB36 03-1HR26	58,50
Çevir-Bırak, Pozisyon İndikatörlü	1NC (Emniyetli Montaj İzleme)	METAL	3SB36 66-1HR26	70,00
Çevir-Bırak, Pozisyon İndikatörlü	1NC + 1NO	METAL	3SB36 01-1HR26	62,50

## Kutulu Acil Durdurma Buton Seti



3SB3801-0EG3 3SB3801-0EF3

Korumasız	2NC	PLASTİK	3SB3801-0EG3	78,00
Korumalı	2NC	PLASTİK	3SB3801-0EF3	105,50
Korumasız	2NC	METAL	3SB3801-2EG3	120,00
Korumalı	2NC	METAL	3SB3801-2EF3	178,00

## Kontakt Blokları

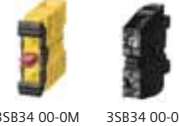

3SB34 00-0M 3SB34 00-0C

Kontakt (1NO)			3SB34 00-0B	8,30
Kontakt (1NC)			3SB34 00-0C	8,30
Kontakt (1NC) - Emniyetli Montaj İzleme			3SB34 00-0M	20,50
Kontakt 1NO + 1NC			3SB34 00-0A	11,00

## Aksesuarlar



3SB39 01-0AB



3SB39 21-0CG



3SB39 21-0DA

Kontakt Tutucu (3'lü Kontakt Blokları İçin) - 100 Adet			3SB39 01-0AB	61,70
Acil Stop Butonu Koruma Halkası,			3SB39 21-0AK	13,00
Acil Stop Butonu Koruma Halkası (5 Adet Asma Kilit Asılabilir)			3SB39 21-0CG	80,50
Acil Stop Butonu Led Halka (24VAC/DC)			3SB39 21-0DA	112,00



Açıklama	Tutma Kuvveti	Sipariş No	Birim Fiyatı TL / Adet
----------	---------------	------------	------------------------

## SIRIUS 3SE6 RFID ve Manyetik Emniyet Şalterleri

## RFID Kodlu Şalter (M12 Soketli)



3SE6 315-0BB01 3SE6 310-0BC01

Kodlu	Yok	3SE6 315-0BB01	320,00
Kodlu	18N	3SE6 315-1BB01	450,00
Eşsiz Kodlu (Birden çok defa karşılığı öğretilebilir)	Yok	3SE6 315-0BB02	469,00
Eşsiz Kodlu (Birden çok defa karşılığı öğretilebilir)	18N	3SE6 315-1BB02	591,00

## RFID Aktuatör



3SX5 601-2GA03

Standart	Yok	3SE6 310-0BC01	62,00
Standart	18N	3SE6 310-1BC01	192,00

## Bağlantı Kablosu, M12, 8 Kutup

3m		3SX5 601-2GA03	77,00
5m		3SX5 601-2GA05	86,00
10m		3SX5 601-2GA10	110,00

## Manyetik (Kodlu) Emniyet Şalterleri (25 x 88)



3SE6 604-2BA 3SE6 704-2BA

Aktuatör		3SE6 704-2BA	40,00
Manyetik Şalter, 3m Kablolu (2NC Kontak)		3SE6 604-2BA	166,00

## Manyetik (Kodlu) Emniyet Şalterleri (25x33)



3SE6 606-3BA 3SE6 704-3BA

Aktuatör		3SE6 704-3BA	40,00
Manyetik Şalter, 3m Kablolu (1NO + 1NC Kontak)		3SE6 605-3BA	130,00
Manyetik Şalter, 1m Kablolu (1NO + 2NC Kontak)		3SE6 606-3BA	195,00

- 3SE6 31-RFID ya da 3SE6 Manyetik emniyet şalterleri EN ISO 13849-1'e göre Pl e, EN 62061'e göre Sil 3 ve EN 954-1'e göre Cat 4'e kadar olan uygulamalarda kullanılabilir.
- 3SE6 31 -RFID Emniyet şalterleri IP 69K koruma sınıfına sahiptir.
- 3SE6 Manyetik şalterler, IP 67 koruma sınıfına sahiptirler.
- Manyetik Emniyet şalteri seti, aktuatör ve şalterden oluşmaktadır. Ayrı ayrı sipariş edilmelidir.
- RFID Emniyet şalteri seti, aktuatör ve şalterden oluşmaktadır. Ayrı ayrı sipariş edilmelidir. Ayrıca uygulamaya uygun bağlantı kablosu sete ilave edilmelidir.

Açıklama	Kontakt Sayısı	Gövde Tipi	Sipariş No	Birim Fiyatı TL / Adet
----------	----------------	------------	------------	------------------------



3SE5 232-0LU21

**SIRIUS 3SE5 Mentеше Tip Emniyet Şalterleri****Mentеше Emniyet Şalteri, Gövde Geniřliđi 31mm, EN 50047'e Uygun****Oyuk Milli**

Operasyon Açısı 10 Derece, IP 65	1NO / 2NC	PLASTİK	3SE5 232-0LU21	72,50
Operasyon Açısı 10 Derece, IP 66/67	1NO / 2NC	METAL	3SE5 212-0LU21	87,50

**Standart Milli**

Operasyon Açısı 10 Derece, IP 65	1NO / 2NC	PLASTİK	3SE5 232-0LU22	72,50
Operasyon Açısı 10 Derece, IP 66/67	1NO / 2NC	METAL	3SE5 212-0LU22	87,50



3SE5 132-0LU21

**Mentеше Emniyet Şalteri, Gövde Geniřliđi 40mm, EN 50041'e Uygun****Oyuk Milli**

Operasyon Açısı 10 Derece, IP 67/68	1NO / 2NC	PLASTİK	3SE5 132-0LU21	75,00
Operasyon Açısı 10 Derece, IP 66/67	1NO / 2NC	METAL	3SE5 112-0LU21	92,00

**Standart Milli**

Operasyon Açısı 10 Derece, IP 67/68	1NO / 2NC	PLASTİK	3SE5 132-0LU22	75,00
Operasyon Açısı 10 Derece, IP 66/67	1NO / 2NC	METAL	3SE5 112-0LU22	106,50



3SE2 283-0GA53

**Mentеше Emniyet Şalteri, Entegre Mentеше****Aleminyum Mentеше**

Operasyon Açısı 8 Derece, IP 65	1NO / 2NC	PLASTİK	3SE2 283-0GA53	331,00
---------------------------------	-----------	---------	----------------	--------

**İyi Kalite Çelik Mentеше**

Operasyon Açısı 4 Derece, IP 65	1NO / 2NC	PLASTİK	3SE2 283-0GA44	493,00
---------------------------------	-----------	---------	----------------	--------



3SB38 63-4BB

Açıklama	Sipariş No	Birim Fiyatı TL / Adet
----------	------------	------------------------

**SIRIUS 3SB3 Çift-El Konsolları ve Ayak Pedalları****Çift-El Operatör Konsolları**

Çift-El Konsol (Metal)	3SB38 63-4BB	771,00
------------------------	--------------	--------

**Ayak Pedalları**

Korumasız, Tekli Ayak Pedalı (1NO + 1NC)	3SE2 902-0AB20	194,00
Korumasız, Tekli Ayak Pedalı (2NO + 2NC)	3SE2 903-1AB20	304,00
Metal Korumalı, Tekli Ayak Pedalı (1NO + 1NC)	3SE2 902-0AA20	279,00
Metal Korumalı, Tekli Ayak Pedalı (2NO + 2NC)	3SE2 903-1AA20	286,00
Korumasız, İkilili Ayak Pedalı (1NO + 1NC)	3SE2 932-0AB20	324,00
Korumasız, İkilili Ayak Pedalı (2NO + 2NC)	3SE2 932-1AB20	326,00
Metal Korumalı, İkilili Ayak Pedalı (2NO + 2NC)	3SE2 932-1AA20	406,00
Metal Korumalı, Tekli, 13850'ye Uygun Ayak Pedalı (2NO+2NC)	3SE2 924-3AA20	381,00

3SE2 924-3AA20



Açıklama	Sipariş No	Birim Fiyatı TL / Adet
----------	------------	------------------------

**SIRIUS 3SE7 İpli Acil Durdurma ve Bant Kaydı Şalterleri**

**İpli Acil Durum Şalteri, Metal Gövde, M20X1,5 Kablo Girişli**

10m'ye kadar, 2NC kontak, Sarı kapaklı, IP65, Kilitlemeli ve buton resetli	3SE7120-1BF00	361,00
10m'ye kadar, 2NC+1NO kontak, Sarı kapaklı, IP65, Kilitlemeli ve buton resetli	3SE7120-1BH00	350,00
25m'ye kadar, 2NC+1NO kontak, IP65, Kilitlemeli ve buton resetli	3SE7150-1BD00	361,00
25m'ye kadar, 2NC+1NO kontak, Sarı kapaklı, IP65, Kilitlemeli ve buton resetli	3SE7150-1BH00	350,00
25m'ye kadar, 1NO+1NC kontak, 24VDC Led'li, IP65, Kilitlemeli ve buton resetli	3SE7150-1BD04	509,00
50m'ye kadar, 1NO+1NC kontak, IP65, Kilitlemeli ve buton resetli	3SE7140-1BD00	521,00
50m'ye kadar, 2NC kontak, IP65, Kilitlemeli ve buton resetli	3SE7140-1BF00	664,00
75m'ye kadar, 3NC+1NO kontak, Entegre Acil Durdurma Butonu, IP67	3SE7141-1EG10	643,00
2X75m'ye kadar, İki Yönlü, 2NC + 2NO kontak, IP 65, Kilitlemeli ve buton resetli	3SE7160-1AE00	796,00

**Bant Kaydı Şalteri, Metal Gövde**

2NO + 2NC Kontak, IP 65	3SE7310-1AE00	1.031,00
2NO + 2NC Kontak, IP 65, 24VDC LED'li	3SE7310-1AE04	1.213,00

**Aksesuarlar**

10m Çelik Halat	3SE7910-3AA	110,50
20m Çelik Halat	3SE7910-3AC	218,00
50m Çelik Halat	3SE7910-3AH	549,00
Kablo Kelepçesi, Oval, 2x Ø4 mm	3SE7941-1AC	20,00
Gergi Yayı, 35N, 50m'ye Kadar olan Bağlantılarda	3SE7931-1AD	48,00
Gergi Yayı, 35N'dan Büyük Uygulamalarda, 2x75m'ye Kadar olan Bağlantılarda	3SE7931-1AE	54,00
Gerdirme Aparatı, ön gergiyi hassas ayarlama için, M6 x 60	3SE7950-1AB	23,50
Halat Makarası, Halatın yönünü değiştirmek için kullanılır, Ø4 mm	3SE7921-1AC	25,00
Halat Makarası Sabitleme Aparatı	3SE7921-1AA	6,20
Delikli Vida, M8, Halatı Sabitlemek için kullanılır	3SE7920-1AB	15,70
Halat Yuvası, halat yönü değişimi ve sabitleme noktalarında güçlendirilmiş iletim için, Ø4mm	3SE7930-1AD	3,80

Malzeme Cinsi	İşl. Akımı 230V AC	İşl. Akımı 24/48V DC	Sipariş No	Birim Fiyatı TL / Adet	Adet Kutu
---------------	--------------------	----------------------	------------	------------------------	-----------

**SIRIUS STANDART NİHAYET ŞALTERLERİ 3SE 5232****1NO+1NC 31 mm: PLASTİK MUHAFAZALI, IP 65**

3SE5232-0CC05 3SE5232-0HE10

Dikey buton tahrikli	6A	10/6 A	3SE5232-0CC05	43,80	1
Dikey makara tahrikli	6A	10/6 A	3SE5232-0HD03	52,90	1
Makara kollu tahrikli	6A	10/6 A	3SE5232-0HE10	59,50	1
Köşegen makara tahrikli	6A	10/6 A	3SE5232-0HF10	59,50	1
Spiral yay tahrikli	6A	10/6 A	3SE5232-0HR01	78,10	1
Sağ-Sol makara tahrikli	6A	10/6 A	3SE5232-0HK21	60,90	1
Kol uzunluğu ayarlı tahrikli sağ-sol tahrikli	6A	10/6 A	3SE5232-0HK50	70,40	1
Uzunluğu ayarlanabilir çubuk tahrikli	6A	10/6 A	3SE5232-0HK80	74,60	1

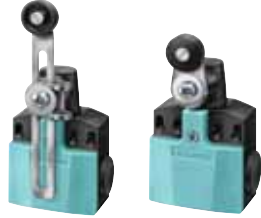
**SIRIUS STANDART NİHAYET ŞALTERLERİ 3SE 5242****1NO+1NC 50 mm: PLASTİK MUHAFAZALI, IP 66/67**

3SE5232-0HK50 3SE5242-0HK21

Dikey buton tahrikli	6A	10/6 A	3SE5242-0CC05	52,90	1
Dikey makara tahrikli	6A	10/6 A	3SE5242-0HD03	64,90	1
Makara kollu tahrikli	6A	10/6 A	3SE5242-0HE10	71,40	1
Sağ-Sol makara tahrikli	6A	10/6 A	3SE5242-0HK21	72,80	1
Kol uzunluğu ayarlı sağ-sol tahrikli	6A	10/6 A	3SE5242-0HK50	81,90	1

**SIRIUS STANDART NİHAYET ŞALTERLERİ 3SE 5112****1NO+1NC 40 mm: METAL MUHAFAZALI, IP 66/67**

3SE5112-0CR01 3SE5112-0CC02

Dikey buton tahrikli	6A	10/6 A	3SE5112-0CC02	104,00	1
Dikey makara tahrikli	6A	10/6 A	3SE5112-0CD02	117,00	1
Makara kollu tahrikli	6A	10/6 A	3SE5112-0CE01	100,00	1
Köşegen makara tahrikli	6A	10/6 A	3SE5112-0CF01	100,00	1
Spiral yay tahrikli	6A	10/6 A	3SE5112-0CR01	100,00	1
Sağ-Sol makara tahrikli	6A	10/6 A	3SE5112-0CH01	113,00	1
Kol uzunluğu ayarlı sağ-sol tahrikli	6A	10/6 A	3SE5112-0CH60	125,00	1
Uzunluğu ayarlanabilir çubuk tahrikli	6A	10/6 A	3SE5112-0CH80	127,00	1

**SIRIUS STANDART NİHAYET ŞALTERLERİ 3SE 5122****1NO+1NC 56 mm: METAL MUHAFAZALI, IP 66/67**

3SE5122-0CD02 3SE5122-0CF01

Dikey buton tahrikli	6A	10/6 A	3SE5122-0CC02	104,00	1
Dikey makara tahrikli	6A	10/6 A	3SE5122-0CD02	117,00	1
Makara kollu tahrikli	6A	10/6 A	3SE5122-0CE01	100,00	1
Köşegen makara tahrikli	6A	10/6 A	3SE5122-0CF01	100,00	1
Spiral yay tahrikli	6A	10/6 A	3SE5122-0CR01	100,00	1
Sağ-Sol makara tahrikli	6A	10/6 A	3SE5122-0CH01	113,00	1
Kol uzunluğu ayarlı sağ-sol tahrikli	6A	10/6 A	3SE5122-0CH60	125,00	1
Uzunluğu ayarlanabilir çubuk tahrikli	6A	10/6 A	3SE5122-0CH80	127,00	1

**SIRIUS KOMPAKT NİHAYET ŞALTERLERİ 3SE5 413****1NO+1NC 30 mm: METAL MUHAFAZALI, IP 67 2m KABLÖLÜ (5x075mm<sup>2</sup>)**

3SE5413-0CC21-1EA2 3SE5413-0CD20-1EA2

Dikey buton tahrikli	6A	10/6 A	3SE5413-0CC20-1EA2	79,00	1
Dikey seviyesi ayarlanabilir buton tahrikli (M12x1)	6A	10/6 A	3SE5413-0CC21-1EA2	89,00	1
Dikey makara tahrikli	6A	10/6 A	3SE5413-0CD20-1EA2	83,00	1
Sağ-Sol makara tahrikli	6A	10/6 A	3SE5413-0CN20-1EA2	87,00	1

Yeni



8WD4420-5AB



8WD4400-1AC



8WD4420-5BD



8WD4420-0FA



8WD5320-5AB



8WD4408-0AA



8WD4308-0DA



8WD4308-0DB



8WD4308-0CA



8WD4408-0CD



8WD4428-6XB



8WD4308-0EB

Açıklama	Sipariş No	Birim Fiyatı TL / Adet
----------	------------	------------------------

**SIRIUS 8WD44 Sinyal Kolonları****Entegre LED'li Sinyal Elemanı, 24VAC/DC**

Kalıcı Işıklı, Kırmızı	8WD4420-5AB	133,50
Kalıcı Işıklı, Yeşil	8WD4420-5AC	133,50
Kalıcı Işıklı, Sarı	8WD4420-5AD	133,50
Kalıcı Işıklı, Şeffaf	8WD4420-5AE	142,50
Kalıcı Işıklı, Mavi	8WD4420-5AF	142,50

**BA15d Ampul/ LED Uyumlu (LED ya da Ampül Ayrı Sipariş Edilir), Sinyal Elemanı, 12-230VAC-DC**

Kalıcı Işıklı, Kırmızı	8WD4400-1AB	51,00
Kalıcı Işıklı, Yeşil	8WD4400-1AC	51,00
Kalıcı Işıklı, Sarı	8WD4400-1AD	51,00
Kalıcı Işıklı, Şeffaf	8WD4400-1AE	51,00
Kalıcı Işıklı, Mavi	8WD4400-1AF	51,00

**Entegre LED'li Sinyal Elemanı, 24VAC/DC**

Flaşör Tip, Kırmızı	8WD4420-5BB	176,00
Flaşör Tip, Yeşil	8WD4420-5BC	176,00
Flaşör Tip, Sarı	8WD4420-5BD	176,00

**Korna 24VAC/DC - 230VAC**

85DB, Pals ya da sürekli ton ayarlanabilir 24VAC/DC	8WD4420-0FA	133,00
100DB, 8 Tonlu, Ses Ayarlanabilir 230VAC	8WD4450-0EA2	199,00
100DB, 8 Tonlu, Ses Ayarlanabilir 24VAC/DC	8WD4420-0EA2	193,00
108DB, IP 40 24VAC/DC	8WD4420-0EA	196,00

**Entegre LED'li Tekli Sinyal Elemanı, 24VAC/DC**

Kalıcı Işıklı, Kırmızı	8WD5320-5AB	244,00
Kalıcı Işıklı, Yeşil	8WD5320-5AC	244,00
Kalıcı Işıklı, Sarı	8WD5320-5AD	244,00

**BA15d Ampul/ LED Uyumlu (LED ya da Ampül Ayrı Sipariş Edilir), Tekli Sinyal Elemanı, 12-230VAC-DC**

Kalıcı Işıklı, Kırmızı	8WD5300-1AB	93,00
Kalıcı Işıklı, Yeşil	8WD5300-1AC	93,00
Kalıcı Işıklı, Sarı	8WD5300-1AD	93,00
Kalıcı Işıklı, Şeffaf	8WD5300-1AE	93,00
Kalıcı Işıklı, Mavi	8WD5300-1AF	93,00

**Kapaklı Bağlantı Elemanları**

Boruya Montaj Bağlantı Elemanı (Alt üst sabitleme elemanı)	8WD4408-0AA	49,50
Zemine Montaj Bağlantı Elemanı (Alt üst sabitleme elemanı)	8WD4408-0AB	65,00

**Montaj Elemanları**

100mm Borulu Montaj Ayağı	8WD4308-0DA	70,00
Plastik Ayak, (Boru bağlanabilir)	8WD4308-0DB	40,00
Metal Ayak (400mm'den büyük boru bağlanabilir)	8WD4308-0DC	85,00
Açısı Ayarlanabilir Montaj Ayağı (7,5 Derece)	8WD4408-0DF	147,00
Boru (Uzunluk 150mm)	8WD4308-0EE	65,00
Boru (Uzunluk 250mm)	8WD4308-0EA	44,00
Boru (Uzunluk 400mm)	8WD4308-0EB	58,00
Boru (Uzunluk 1000mm)	8WD4308-0ED	142,00
Duvara Montaj Aparatı (Tek Yön)	8WD4308-0CA	45,00
Temel Montaj Elemanı (Boru ve montaj ayağı olmadan)	8WD4408-0CD	34,00
24VAC/DC Lamba	8WD4328-1XX	11,50
230VAC/DC Lamba	8WD4358-1XX	11,50
Kırmızı LED 24VAC/DC	8WD4428-6XB	95,00
Yeşil LED 24VAC/DC	8WD4428-6XC	95,00
Sarı LED 24VAC/DC	8WD4428-6XD	95,00
Şeffaf LED 24VAC/DC	8WD4428-6XE	100,00
Mavi LED 24VAC/DC	8WD4428-6XF	100,00

\* Conta dahildir. Maksimum 5 elemana kadar bağlantı yapılabilir. IP65 korumalıdır. Diğer elemanlar ve montaj parçaları için satış birimlerimizle temasa geçiniz.



3RS17...-

Giriş	Çıkış	Sipariş No	Birim Fiyatı TL / Adet	Adet / Kutu
-------	-------	------------	------------------------	-------------

#### İnterface dönüştürücüler

##### Aktif, tek kesişimli AC/DC 24V, iki yönlü, 6.2 mm genişlik

0... 10V	0... 20mA	3RS1700-1CD00	262,00	1
0... 10V	4... 20mA	3RS1700-1DD00	262,00	1
0... 20mA	0... 10V	3RS1702-1AD00	262,00	1
0... 20mA	4... 20mA	3RS1702-1DD00	262,00	1
4... 20mA	0... 20mA	3RS1703-1CD00	262,00	1
4... 20mA	0... 10V	3RS1703-1AD00	262,00	1

##### Çoklu dönüştürücü, AC/DC/ 24V, iki yönlü 6.2 mm genişlik, ayarlanabilir giriş çıkışlı

0... 10V	0... 10V	3RS1705-1FD0	365,00	1
0... 20mA	0... 20mA			
4... 20mA	4... 20mA			
0... 10V	0... 50Hz	3RS1705-1KD00	396,00	1
0... 20mA	0... 100Hz			
0... 20mA	4... 1kHz			
	0... 10kHz			

##### Çoklu dönüştürücü, AC/DC/ 24V, üç yönlü 17,5 mm genişlik, ayarlanabilir giriş çıkışlı

0... 10V	0... 10V	3RS1705-1FW00	445,00	1
0... 20mA/A	0... 20mA			
4... 20mA/A	4... 20mA			

Besleme Gerilimi	Genişlik mm	Sipariş No	Birim Fiyatı TL / Adet	Adet / Kutu
------------------	-------------	------------	------------------------	-------------

#### İnterface röleler giriş / çıkış

##### Giriş röleleri

AC/DC 24 V	1NO	11,5	3TX7002-1AB00	90,00	1
AC/DC 24 V	1W	17,5	3TX7002-1BB00	110,00	1
AC/DC 24 V	2NO/1W	22,5	3TX7002-1CB00	125,00	1

##### Çıkış röleleri

AC/DC 24 V	1NO	11,5	3TX7002-2AB00	90,00	1
AC/DC 230 V	1NO	11,5	3TX7002-2AF05	117,00	1

##### Soketli (Plug-in) rölesi ile beraber

DC 24 V	1W		3TX7014-1BM00	49,00	1
---------	----	--	---------------	-------	---



3TX...



4AV4..

Malzeme Cinsi	Akım	Giriş	Sipariş No	Birim Fiyatı TL / Adet	Adet / Kutu
<b>4AV4/5 DC Besleme / Güç Kaynakları</b>					
24V DC çıkış (DIN 19240) - Her türlü PLC	3	230-400+/-15	4AV4103-2EB00-0A	353,00	1
uygulamalarına uygun - İzole Trafo güvenliği	6	230-400+/-15	4AV4106-2EB00-0A	479,00	1
- Paralel çalışabilme - Dokunmaya karşı korunmalı klemensler	10	230-400+/-15	4AV4110-2EB00-0A	607,00	1
- CE işareti, VDE 0551'e uygunluk	25	400+/-20	4AV5125-2EB00-0A	902,00	1
- Dalgalılık seviyesi %5 - Kompakt tasarım ve hazır çözüm	35	400+/-20	4AV5135-2EB00-0A	1.170,00	1



4AX..

Malzeme Cinsi	Anma Gücü (VA)	Sipariş No	Birim Fiyatı TL / Adet	Adet / Kutu
<b>4AX3002 Kumanda Trafoları</b>				
<b>230-400 V/24V (50-60 Hz)</b>				
- CE işareti, DIN EN 61558-2-2'ye uygunluk	50	4AX3 002-3HA50-0B	73,00	1
- Şebekeye uyumlu kolaylaştırıcı primer de $\pm 15V$ konnektörleri	100	4AX3 002-3HA10-0B	91,00	1
- 50°C ortam sıcaklığı için tanımlı güç değerleri	160	4AX3 002-3HA16-0B	115,00	1
- Galvanik ayırım sayesinde yüksek izolasyon	250	4AX3 002-3HA03-0B	151,00	1
- Vidalı, soketli ve lehimlenebilen klemensler	400	4AX3 002-3HA04-0B	231,00	1
	630	4AX3 002-3HA06-0B	331,00	1
<b>400V / 230 V (50-60 Hz) Kumanda Trafoları</b>				
- CE işareti, DIN EN 61558-2-2'ye uygunluk	50	4AX3 002-3ED50-0B	75,00	1
- Şebekeye uyumlu kolaylaştırıcı primer de $\pm 15V$ konnektörleri	100	4AX3 002-3ED10-0B	94,00	1
- 50°C ortam sıcaklığı için tanımlı güç değerleri	160	4AX3 002-3ED16-0B	124,00	1
- Galvanik ayırım sayesinde yüksek izolasyon	250	4AX3 002-3ED03-0B	157,00	1
- Vidalı, soketli ve lehimlenebilen klemensler	400	4AX3 002-3ED04-0B	247,00	1
	630	4AX3 002-3ED06-0B	358,00	1



3RP1505-1B..



3RP1505-1A..

Malzeme Cinsi	Zaman Ayar Sahası	Sipariş No	Birim Fiyatı TL / Adet	Adet / Kutu
---------------	-------------------	------------	------------------------	-------------

## SIRIUS Elektronik Zaman Röleleri

<b>Multifonksiyon zaman rölesi</b> AC24/240V, DC 24V 1C/O Kontaklı, 8 fonksiyonlu* 2C/O Kontaklı, 16 fonksiyonlu*	0.05s-	3RP1505-1AP30	191,00	1
	100h	3RP1505-1BP30	218,00	1
<b>Zaman rölesi, LED'li, Çekmede gecikmeli, 1C/O kontaklı</b> AC 24/240V- DC 24V AC 24/240V- DC 24V AC 24/240V- DC 24V AC 24/100..127V- DC 24V AC 24-240V- DC 24-240V	1.5-30s	3RP1512-1AP30	109,00	1
	5-100s	3RP1513-1AP30	109,00	1
	0.05s-100h	3RP1525-1AP30	133,00	1
	0.5-10s	3RP1511-1AP30	109,00	1
	0.05s-100h	3RP1525-1BW30	139,00	1
<b>Yıldız-üçgen zaman rölesi</b> 1 NO, 50ms gecikmeli, 1 NO, gecikmesiz kontak AC 24/240V- DC24V	1-20s	3RP1574-1NP30	137,00	1
	3-60s	3RP1576-1NP30	137,00	1
<b>Zaman Rölesi, LED'li Düşmede gecikmeli, 1C/O kontaklı</b> 7 Farklı zaman ayarı aralığı AC 200/240V-DC 200-240V	0.05-600s	3RP1540-1AN31	173,00	1
	0.05-100s	3RP1540-1AB31	173,00	1
<b>Zaman Rölesi, LED'li Düşmede gecikmeli, 1C/O kontaklı</b> 7 Farklı zaman ayarı aralığı AC/DC 24V	0.05-100s	3RP1540-1AB31	173,00	1
	5-100sn	3RP1533-1AP30	149,00	1
<b>Yardımcı gerilimli düşmede gecikmeli</b> 1C/O kontaklı AC 24/240V, DC24V				

\* Multifonksiyonlu zaman rölesinin fonksiyonları aşağıda belirtilmiştir.

- Çekmede gecikme
  - Yardımcı gerilimli düşmede gecikmede
  - Yardımcı gerilimli çekmede ve düşmede gecikmede
  - Flaşör
  - Kısa süreli açma
  - Kısa süreli Kapama
  - Impuls
  - Yardımcı gerilimli, toplamalı zaman ayarlı çekmede gecikmeli
- Not: Kontaktörlere takılabilen zaman röleleri için SIRIUS programındaki ürünlerimizden faydalanabilirsiniz.  
Bkz. Sayfa 33



7PV1508..



7PV1512..

Yeni



7PV1578..

Malzeme Cinsi	Zaman Ayar Sahası	Sipariş No	Birim Fiyatı TL / Adet	Adet / Kutu
---------------	-------------------	------------	------------------------	-------------

## SIRIUS 7PV15 Zaman Röleleri 17,5 mm genişlik

<b>Multifonksiyon zaman rölesi</b> 7 fonksiyonlu, 12-240V AC/DC, 1 C/O kontak	0.05s-100h	7PV1508-1AW30	156,00	1
	0.05s-10s	7PV1512-1AP30	86,00	1
<b>Çekmede gecikmeli zaman rölesi</b> 200-240V AC, 24V AC/DC, 1 C/O kontak 200-240V AC, 24V AC/DC, 1 C/O kontak 100-127V AC, 24V AC/DC, 1 C/O kontak 12-240V AC/DC, 1 C/O kontak	5s-100s	7PV1513-1AP30	86,00	1
	0.05s-100h	7PV1513-1AQ30	86,00	1
	0.05s-100h	7PV1518-1AW30	110,00	1
<b>Düşmede gecikmeli zaman rölesi</b> 12-240V AC/DC, yardımcı gerilimli, 1 C/O kontak 12-240V AC/DC, yardımcı gerilimsiz, 1 C/O kontak	0.05s-100h	7PV1538-1AW30	137,00	1
	0.05s-100s	7PV1540-1AW30	150,00	1
<b>Yıldız-üçgen zaman rölesi</b> 12-240V AC/DC, 2 C/O kontak	0.05s-100h	7PV1578-1BW30	117,00	1



Malzeme Cinsi	Kontak Sayısı	Nominal İşletme Gerilimi	Sipariş No	Birim Fiyatı TL / Adet	Adet / Kutu
---------------	---------------	--------------------------	------------	------------------------	-------------

**3UG4 Serisi Kontrol Röleleri**

3UG46..-

Faz sırası, auto reset,	1W	AC 320..500V	3UG4511-1AP20	228,00	1
Faz sırası, auto reset,	2W	AC 320..500V	3UG4511-1BP20	235,00	1
Faz sırası, faz kaybı, %10 asimetriye duyarlı	1W	AC 160..690V	3UG4512-1AR20	263,00	1
Faz sırası, faz kaybı, düşük gerilim kontrol	2W	AC 160..690V	3UG4513-1BR20	319,00	1
Otomatik reset, analog, %20 asimetriye duyarlı					
Faz sırası, faz kaybı, asimetri, düşük/yüksek gerilim kontrol	2W	AC 160..690V	3UG4615-1CR20	438,00	1
0.1-20sn. gecikme, otomatik reset, dijital kontrol					
Faz sırası, faz kaybı, asimetri, düşük/yüksek gerilim kontrol	2W	AC 160..690V	3UG4616-1CR20	474,00	1
0.1-20sn. gecikme, otomatik reset, dijital kontrol, N-iletkenine karşı gerilim izleme					
Monofaze gerilim kontrol (Yardımcı gerilim ile) 10-600 V Ölçme Aralığı	1W	AC/DC 24..240V	3UG4632-1AW30	325,00	1
Düşük/yüksek akım kontrol ölçme aralığı AC/DC 3 .. 500mA 0,05-10A histerizis, 0,1-20 sn gecikme		AC/DC 24..240V	3UG4622-1AW30	320,00	1

**Sıvı Seviye Kontrol Rölesi**

24...240V AC/DC, 50-60 Hz.  
Alt/Üst Alarm çıkışlı seviye kontrol rölesi  
1 Enversör kontaklı, 5... 100kOhm

		3UG4501-1AW30	208,00	1
--	--	---------------	--------	---

**Sıvı Seviye Rölesi Probu**

Askı Tipi Elektrot üç telli,  
İşletme Basıncı 10 Bar  
İşletme Sıcaklığı 90°C

		3UG3207-3A	168,00	1
--	--	------------	--------	---

**İzolasyon Rölesi**

AC Şebekeler için  
24-240V AC/DC  
Topraklamasız 1 yada 3 fazlı sistemler için  
1 Enversör kontaklı, 1...110kOhm

		3UG3081-1AW30	680,00	1
--	--	---------------	--------	---

DC Şebekeler için  
24-240V AC/DC  
Topraklamasız 1 yada 3 fazlı sistemler için  
1 Enversör kontaklı, 1...110kOhm

		3UG3082-1AW30	883,00	1
--	--	---------------	--------	---



3RN1..-

Malzeme Cinsi	İşletme Gerilimi	Kontak Sayısı	Sipariş No	Birim Fiyatı TL / Adet	Adet / Kutu
<b>PTC Termistör Motor Koruma Rölesi 3RN1</b>					
PTC - Tip A	AC 230V	1C/O	3RN1000-1AM00	151,00	1
Termistör Motor					
Koruma Rölesi	UC 24 - 240V	1NO+1NC	3RN1010-1CW00	217,00	1
Otomatik Reset					
22.5 mm genişlik	AC 230V	1NO-1NC	3RN1010-1CM00	174,00	1
çift LED'li					



3RS10...-

Malzeme Cinsi	Ölçme Sahası	Sipariş No	Birim Fiyatı TL / Adet	Adet / Kutu
<b>SICAKLIK DENETLEME RÖLESİ</b>				
PT 100 Sıcaklık Algılama Sensörü	0°/+200°C	3RS1000-1CK20	263,00	1
ile uyumlu				
1NO + 1 NC Kontak				
AC 110 / 230 V				
2 LED				
PT 100/1000 KTY 83/84, NTC	-50°/+500°C	3RS1040-1GW50	566,00	1
Sıcaklık Algılama Sensörleri ile uyumlu				
1/CO+ 1C/O +1 NO Kontak				
AC / DC 24- 240 V				

Malzeme Cinsi	Bobin Gerilimi (V)	Sipariş No	Birim Fiyatı TL / Adet	Adet / Kutu
---------------	--------------------	------------	------------------------	-------------

**SIEMENS ENDÜSTRİ RÖLELERİ**

**PT Röle 5/10 A**

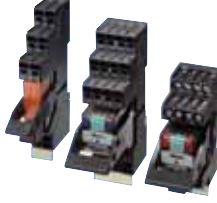

3 Kutuplu enversör kontak 11 Pin, 10A, 250VAC	24VDC	LZXPT370024	18,10	1
	24 VAC	LZXPT370524	18,10	1
	115 VAC	LZXPT370615	18,10	1
	230 VAC	LZXPT370730	21,10	1
4 Kutuplu enversör kontak 14 Pin, 6A, 250VAC	24 VDC	LZXPT570024	18,10	1
	24 VAC	LZXPT570524	18,10	1
	115 VAC	LZXPT570615	21,10	1
2 Kutuplu enversör kontak 8 Pin, 12A	230 VAC	LZXPT570730	21,10	1
	230 VAC	LZXPT270730	18,10	1



LZXPT570024

**PT Soket**

4 Kutuplu için 14 pin'li	LZSPT78740	13,50	1
3 Kutuplu için 11 pin'li	LZSPT78730	13,50	1
2 Kutuplu için 8 pin'li	LZSPT78720	13,50	1
Etiket	LZSPT17040	1,10	1



LZSPT78720

**RT Röle**

2 Kutuplu enversör kontak 8 Pin, 8A, 250VAC	24VDC	LZXRT424024	12,20	1
	24 VAC	LZXRT424524	13,80	1
	230 VAC	LZXRT424730	18,10	1
1 Kutuplu enversör kontak 5 Pin, 16A, 250VAC	24 VDC	LZXRT314024	12,20	1
	24 VAC	LZXRT314524	13,80	1
	230 VAC	LZXRT314730	18,10	1



LZSRT78726

**RT Soket**

1 ve2 Kutuplu için ortak soket	LZSRT78726	13,50	1
Etiket	LZSRT17040	1,10	1

**MT Röle 10A**

3 Kutuplu enversör kontak 11 Pin, 10A, 250VAC	24 VDC	LZXMT321024	33,00	1
	24VAC	LZXMT326024	39,00	1
	115VAC	LZXMT326115	39,00	1
	230VAC	LZXMT326230	50,00	1



LZSMT78750

**MT Soket**

3 Kutuplu için 11 Pin'li	LZSMT78750	15,00	1
--------------------------	------------	-------	---

**Aksesuarlar**

PT röle klips mekanizması	LZSPT17024	1,75	10
RT röle için yeni klips mekanizması	LZSRT17016	1,85	10
MT röle için klips	LZSMT28800	4,10	1
PT/RT için 24V DC koruma diyodlu LED modülü	LZSPTML0024	9,50	1
PT/RT için 24V AC/DC LED modülü	LZSPTML0524	10,80	1
PT/RT için 110...230V AC/DC LED modülü	LZSPTML0730	10,80	1



LZSRT17040

Vida Bağlantılı  
Geçiş Klemensi



8WA1011-1DG11



8WA1011-2DG11

Sigortalı Klemens



8WA1011-1SF12

Malzeme Cinsi	Sipariş No	Birim Fiyatı TL / Adet	Adet / Kutu
<b>RAY KLEMENSLERİ</b>			
<b>Geçiş klemensi</b>	2,5mm <sup>2</sup> bej	8WA1011-1DF11	1,10 100
	mavi	8WA1011-1BF23	1,10 100
	yeşil-sarı	8WA1011-1PF11	1,60 100
4mm <sup>2</sup>	bej	8WA1011-1DG11	1,20 100
	mavi	8WA1011-1BG11	1,20 100
	yeşil-sarı	8WA1011-1PG11	1,70 100
6mm <sup>2</sup>	bej	8WA1011-1DH11	1,80 100
	mavi	8WA1011-1BH23	1,80 100
	yeşil-sarı	8WA1011-1PH11	1,90 100
16mm <sup>2</sup>	bej	8WA1204	2,60 50
	mavi	8WA1011-1BK11	2,60 50
35mm <sup>2</sup>	bej	8WA1205	4,90 50
	mavi	8WA1011-1BM11	4,90 50
70mm <sup>2</sup>	bej	8WA1206	25,00 10
	mavi	8WA1011-1BP11	25,00 10
<b>İki katlı klemens</b>	4mm <sup>2</sup> bej	8WA1011-2DG11	2,80 100
	mavi	8WA1011-2BG11	2,80 100
<b>Üst köprü 10'lu</b>	İki katlı klemens için alt sıra	8WA1838	5,30 10
	üst sıra	8WA1853	6,30 10
<b>Nihayet Plakası</b>	iki katlı klemens için bej	8WA1817	1,10 50
<b>Ayırma Plakası</b>	iki katlı klemens için sarı	8WA1823	4,30 25
<b>Topraklama klemensi</b>	2.5mm <sup>2</sup> yeşil-sarı	8WA1011-1PF00	3,10 100
	4mm <sup>2</sup> yeşil-sarı	8WA1011-1PG00	3,50 50
	6mm <sup>2</sup> yeşil-sarı	8WA1011-1PH00	4,30 50
	16mm <sup>2</sup> yeşil-sarı	8WA1011-1PK00	5,50 50
	35mm <sup>2</sup> yeşil-sarı	8WA1011-1PM00	8,80 25
<b>Trafo klemensi</b>	4mm <sup>2</sup> bej	8WA9200	1,00 100
<b>Ayırma klemensi</b>	6mm <sup>2</sup> Kovansız	8WA1011-1MH11	5,80 50
<b>Ayırma köprüsü</b>	ayırma klemens için	8WA1822-7VH01	2,50 50
<b>Üst köprü 10'lu</b>	ayırma klemens için	8WA1888	6,30 10
<b>Ayırma plakası</b>	ayırma klemens için	8WA1822-7TH00	5,50 50
<b>Ölçü kovanı</b>	ayırma klemens için yeşil	8WA1822-7PH03	3,20 50
<b>Vida kovanı</b>	ayırma klemens için	8WA1822-7PH00	1,50 100
<b>Diyotlu klemens</b>	2.5mm <sup>2</sup> 250V,1A	8WA1011-1EF20	5,30 5
<b>Sigortalı klemens</b>	1.5mm <sup>2</sup>	8WA1011-1SF12	4,90 10
<b>Geçiş kovanı</b>	16A 5mmx25mm	8WA1891	2,40 10
<b>Durdurucu</b>	vidalı bej	8WA1808	1,20 50
<b>Üst köprü 10'lu</b>	2.5mm <sup>2</sup>	8WA1898	4,00 10
	4mm <sup>2</sup>	8WA1853	6,30 10
	6mm <sup>2</sup>	8WA1888	6,30 10
	16mm <sup>2</sup>	8WA1802	8,30 10
	35mm <sup>2</sup>	8WA1804	14,50 10
<b>Üst köprü 3'lü</b>	35mm <sup>2</sup>	8WA1803	5,00 20
<b>Üst köprü birleştirici*</b>	2.5mm <sup>2</sup>	8WA1822-7VF01	1,50 50
	6mm <sup>2</sup>	8WA1822-7VG00	1,50 50
	16mm <sup>2</sup>	8WA1822-7VH00	1,60 50
<b>Ayırma dili</b>	2.5, 4,6mm <sup>2</sup>	8WA1825	0,50 50
<b>Ayırma Plakası</b>	2.5, 4mm <sup>2</sup> sarı	8WA1820	1,20 50
	6-16mm <sup>2</sup> sarı	8WA1821	1,30 50
	35 mm <sup>2</sup> için sarı	8WA1823	4,30 25

\* İki ayrı üst köprüyü birleştirmede kullanılır

Malzeme Cinsi	Sipariş No	Birim Fiyatı TL / Adet	Adet / Kutu
---------------	------------	------------------------	-------------

## KLEMENS ETİKETLERİ (8WA Serisi Klemensler için)

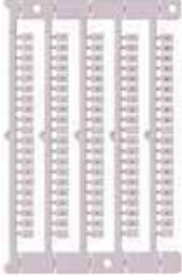

8WA8861..

Boş etiket*	5x10 mm	beyaz	8WA8851-2AY	0,20	1020
	5x7 mm	beyaz	8WA8850-2AY	0,20	1020
Boş grupbaşı etiketi**	9x20	beyaz	3TX4210-OH	0,80	50
Basılı etiket***	1...5(x40)		8WA8861-OBA	0,20	200
	1...20 (x10)		8WA8861-OAB	0,20	200
	1...40(x5)		8WA8861-OAC	0,20	200
	41...100(x3)		8WA8861-OAD	0,20	200
	1...100(x2)		8WA8861-OAE	0,20	200
	101...200(x2)		8WA8861-OAF	0,20	200
	201...300(x2)		8WA8861-OAG	0,20	200
	A,B...T(x10)		8WA8861-1AA	0,20	200
	U,V,W,X,Y,Z (x30),+,-(x10)		8WA8861-1AB	0,20	200
	L1,L2,L3 PE,N(x40)		8WA8861-1AC	0,20	200
	U1,V1,W1,U2,V2,W2 (x30);BOŞ(x20)		8WA8861-1AD	0,20	200

\* 1PAKET = 1020 ADET ETİKET

\*\* 1PAKET = 50 ADET ETİKET

\*\*\* 1PAKET = 200 ADET ETİKET

NOT: Klemens etiketleri, etiket miktarının katları ile sipariş edilmelidir.



### ALPHA 125 ve ALPHA 630 DAĞITIM PANOLARI

ALPHA 125 dağıtım panoları 125 A e kadar ray tipi cihazların montajına uygun 140 mm derinliğe sahip, ALPHA 630 dağıtım panoları 630 A e kadar SENTRON VL serisi devre kesiciler ve ray tipi cihazların montajına uygun 250 mm derinliğe sahip, Siemens teknolojisi ve kalitesiyle üretilen duvar tipi dağıtım panolardır.

#### Flatpack Konsepti (Demonte paketli)

Siemens ALPHA dağıtım panoları ürün yelpazesinde yeni bir ürün teslim seçeneği olarak Flatpack konseptini hayata geçirmiştir. Flatpack dağıtım panolarının tek parça olarak ve montaj aksesuarı, vidalar ve montaj talimatı ile birlikte tek bir karton kutuda teslimi anlamına gelmektedir.

#### Teknik Özellikler

- Pregalvanizli ve elektrostatik toz boyalı gövde
- RAL7035 açık gri gövde rengi (Talep üzerine diğer renkler de mevcuttur)
- IP30/IP43 koruma derecesi
- 170° açılabilen kapılar
- IEC60439-1/3 standartlarına uygun
- Alttan veya üstten kablo girişli

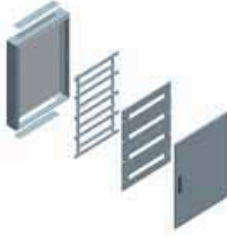

Boyutlar (GxYxD) mm	Modüller* Genişlik	Sipariş No	Birim Fiyatı TL / Adet
------------------------	-----------------------	---------------	------------------------------

#### ALPHA 125 Ön Montajlı, İç Taşıyıcılı, Düz Sac Kapılı, Sıvaüstü Komple Dağıtım Panoları

600x600x140	72 (3x24) - 3 sıralı	8GK2042-1KL21	475,00
600x1000x140	120 (5x24) - 5 sıralı	8GK2042-3KL21	750,00

\* 1 MG (modüler genişlik) = 18 mm



Açıklama	Sipariş No	Birim Fiyatı TL / Adet
----------	---------------	------------------------------

#### ALPHA 630 Duvar Tipi Modüler Dağıtım Panoları

##### Gövdeler (GxYxD)

600x600x250 boyutlarında pano gövdesi	8GK2100-1KS23	350,00
600x800x250 boyutlarında pano gövdesi	8GK2100-2KS23	385,00
600x1000x250 boyutlarında pano gövdesi	8GK2100-3KS23	415,00
600x1200x250 boyutlarında pano gövdesi	8GK2100-4KS23	475,00

##### Sac Kapı

600x600x250 pano için sac kapı	8GK9515-4KK20	115,00
600x800x250 pano için sac kapı	8GK9515-5KK20	130,00
600x1000x250 pano için sac kapı	8GK9515-6KK20	245,00
600x1200x250 pano için sac kapı	8GK9515-7KK20	250,00



NOT:  
Sıvaaltı veya cam kapılı sistemler için bize danışınız.  
Farklı boyut ve aksesuar seçenekleri için bize danışınız.

## ALPHA 630 SİSTEMİ AKSESUARLARI



Açıklama	Sipariş No	Birim Fiyatı TL / Adet
----------	------------	------------------------

## SENTRON VL şalterler için montaj sacları

VL160X, VL160, VL250 şalter montaj sacı-dikey montaj	8GK6710-4KK23	125,00
VL160X, VL160, VL250 şalter montaj sacı-yatay montaj	8GK6710-2KK23	72,00
VL400 şalter montaj sacı-dikey montaj	8GK6712-6KK23	180,00
VL400 şalter montaj sacı-yatay montaj	8GK6714-2KK23	115,00
VL630 şalter montaj sacı-dikey montaj	8GK6714-6KK23	180,00
VL630 şalter montaj sacı-yatay montaj	8GK6715-4KK23	155,00

## Aksesuarlar

Delikli önyüz sacları - 1 sıralı (h = 200 mm)	8GK9608-1KK20	32,00
Delikli önyüz sacları - 2 sıralı (h = 400 mm)	8GK9608-2KK20	52,00
Delikli önyüz sacları - 3 sıralı (h = 600 mm)	8GK9608-4KK20	85,00
Standart montaj rayı + kapak	8GK6352-2KK23	50,00
Düz montaj sacı (h = 400 mm)	8GK9535-4KK21	96,00



Delikli önyüz sacları



8GK6352-2KK23



Düz montaj sacı

NOT:  
Farklı aksesuar seçenekleri için bize danışınız.



### 3AE SION Vakum Kesiciler

7,2kV'dan 24kV'a kadar standart dahili tip SION Vakum Kesici

Yeni tasarım ve daha kullanıcı dostu yapısı ile SION kesiciler her türlü standart Orta Gerilim uygulamalarda ve mevcut tesislerin yenilemesinde kullanılabilir. 10.000 Açma-Kapama özelliği ve ekonomik oluşu ile öne çıkmaktadır.

E2/M2/C2 sınıfı bu ürünün katalog numarası HG 11.02'dir. Daha geniş destek ve bilgi için satış personelimizle irtibata geçiniz.

### 3AE Standart Özellikler

- Tüm kesiciler 1 Açma, 1 Kapama Bobini, 12NO+12NC, 64 pinli fiş-priz bağlantısı ve mekanik kilitlemeli ve 50Hz dir.
- Palet üstü naylon ambalaj
- Kutuplararası mesafe 210mm
- Alt-Üst kontaklar arası mesafe 310mm
- Yardımcı Gerilim 110 VDC
- Diğer özellikler için kataloğa başvurunuz.

Tip	Anma Gerilimi (kV)	Anma Akımı (A)	Anma Kısa Devre Akımı (kA)	Sipariş No	Birim Fiyatı Euro / Adet	Adet / Kutu
3AE	7.2	800	25	3AE1084-1AE40-0EN2	7.333,00	1
3AE	7.2	1250	25	3AE1084-2AE40-0EN2	8.050,00	1
3AE	7.2	2000	25	3AE1084-4AE40-0EN2	10.350,00	1
3AE	7.2	800	31.5	3AE1085-1AE40-0EN2	9.345,00	1
3AE	7.2	1250	31.5	3AE1085-2AE40-0EN2	10.495,00	1
3AE	7.2	2000	31.5	3AE1085-4AE40-0EN2	12.938,00	1
3AE	7.2	2500	31.5	3AE1085-6AE40-0EN2	13.225,00	1
3AE	7.2	3150	40	3AE1086-7AE40-0EN2	20.413,00	1
3AE	12	800	16	3AE1182-1AE40-0EN2	7.373,00	1
3AE	12	1250	16	3AE1182-2AE40-0EN2	7.608,00	1
3AE	12	1250	20	3AE1183-2AE40-0EN2	8.050,00	1
3AE	12	800	25	3AE1184-1AE40-0EN2	7.333,00	1
3AE	12	1250	25	3AE1184-2AE40-0EN2	8.050,00	1
3AE	12	2500	25	3AE1184-6AE40-0EN2	11.213,00	1
3AE	12	800	31.5	3AE1185-1AE40-0EN2	9.775,00	1
3AE	12	1250	31.5	3AE1185-2AE40-0EN2	10.063,00	1
3AE	12	2000	31.5	3AE1185-4AE40-0EN2	12.795,00	1
3AE	12	2500	31.5	3AE1185-6AE40-0EN2	13.173,00	1
3AE	12	1250	40	3AE1186-2AE40-0EN2	16.533,00	1
3AE	12	2000	40	3AE1186-4AE40-0EN2	18.400,00	1
3AE	12	2500	40	3AE1186-6AE40-0EN2	19.408,00	1
3AE	12	3150	40	3AE1186-7AE40-0EN2	20.413,00	1
3AE	24	800	12.5	3AE1321-1AE40-0EN2	9.058,00	1

### Opsiyonlar

Sipariş No sonuna -Z eklenerek aşağıdaki özellikler kesici ile birlikte seçilebilir. Düşük gerilim bobini için fiyata 662 Euro, 2.Açma bobini için 398 Euro eklenmelidir.

F20 Rutin Test Raporu	-
F30 Kesici Yay Kurma Kolu	77 Euro
B02 Uzun kablajlı Fiş-Priz 50cm	208 Euro



**3AH4 Vakum Kesiciler**

Ark Ocakları günde 100'den fazla açma-kapamaya ihtiyaç duyarlar. 3AH4 kesicileri yüksek sayıda açma-kapama için tasarlanmıştır. Açma-Kapama Ömrü, her 10.000'de yağlama bakımı ve her 30.000'de vakum tüplerin değişimi ve bakımlarının yapılmasıyla 120.000'dir. Siemens Gebze'de 3AH4 Vakum Kesici Bakım Merkezimizde bu ürünün bakım hizmeti verilmektedir. E2/M2/C2 sınıfı bu ürünün katalog numarası HG 11.04'tür. Daha geniş destek ve bilgi için satış personelimizle irtibata geçiniz.

**3AH4 Standart Özellikler**

- Tüm kesiciler 1 Açma, 1 Kapama Bobini, 12NO+12NC, 64 pinli fiş-priz bağlantısı ve mekanik kilitleme ve 50Hz dir.
- Palet üstü naylon ambalaj
- Diğer özellikler için kataloğa başvurunuz.



Tip	Anma Gerilimi (kV)	Anma Akımı	Anma Kısa Devre Akımı (kA)	Açıklamalar	Sipariş No	Birim Fiyatı Euro / Adet	Adet / Kutu
3AH4	36	1250	31.5	2. Açma Bobini (230V AC), 1 Düşük Gerilim Bobini (230V AC)	3AH4305-2TK88-8KC2	69,451	1
3AH4	36	1250	31.5	1 Düşük Gerilim Bobini (110V DC)	3AH4305-2RE44-0ED2	68,676	1
3AH4	36	1250	31.5	1 Düşük Gerilim Bobini (230V AC),	3AH4305-2RK88-0KD2	68,676	1
3AH4	36	2000	31.5	2. Açma Bobini (230V AC), 1 Düşük Gerilim Bobini (230V AC),	3AH4305-4HK88-8KC2	69,174	1
3AH4	36	2500	31.5	-	3AH4305-6AK80-0KD2	70,980	1
3AH4	36	2500	31.5	1 Düşük Gerilim Bobini (100V AC) İşletme mekanizma gerilimi (230V AC),	3AH4305-6FB16-0KD2	73,059	1
3AH4	36	2500	31.5	1 Düşük Gerilim Bobini (110V DC)	3AH4305-6FE44-0ED2	73,059	1
3AH4	36	2500	31.5	2. Açma Bobini (230V AC), 1 Düşük Gerilim Bobini (230V AC)	3AH4305-6HK88-8KC2	73,846	1
3AH4	36	2500	31.5	-	3AH4305-6MB10-0BD2	72,012	1
3AH4	36	2500	31.5	-	3AH4305-6MK40-0ED2	71,638	1
3AH4	36	2500	31.5	1 Düşük Gerilim Bobini (110V DC)	3AH4305-6RE44-0ED2	73,717	1
3AH4	36	2500	31.5	1 Düşük Gerilim Bobini (230V AC)	3AH4305-6RK88-0KD2	73,717	1
3AH4	36	2500	31.5	1 Düşük Gerilim Bobini (230V AC)	3AH4305-6RK88-0KN2	73,717	1
3AH4	36	2500	40	24 pinli fiş-priz bağlantısı	3AH4306-6FK88-0KM2	91,828	1
3AH4	36	2500	40	1 Düşük Gerilim Bobini (230V AC)	3AH4306-6RE44-0ED2	92,884	1
3AH4	36	4000	40	1 Düşük Gerilim Bobini (110V DC)	3AH4306-8RE44-0ED2	151,696	1

**Opsiyonlar**

Sipariş No sonuna -Z eklenerek aşağıdaki özellikler kesici ile birlikte seçilebilir

B02	Uzun kablajlı Fiş-Priz 50cm	208 Euro
E14+E15	85kV/185kV Dielektrik ve Darbe Dayanım Gerilimi	2650 Euro
E24+E25	95kV/195kV Dielektrik ve Darbe Dayanım Gerilimi	3180 Euro
F20	Rutin Test Raporu	-
F30	Kesici Yay Kurma Kolu	77 Euro
Y09	40,5kV Nominal Gerilim	625 Euro

**Aksesuar ve Yedek Malzemeler**

Tip	Anma Gerilimi (kV)	Anma Akımı (A)	Anma Kısa Devre Akımı (kA)	Açıklamalar	Sipariş No	Birim Fiyatı Euro / Adet	Adet / Kutu
3AY	36	2500	31.5	3AH4305-2/4/6 Vakum Kesici için Yedek Tüp	3AY1715-6L	10.490,00	1
3AY	36	2500	40	3AH4306-6 Vakum Kesici için Yedek Tüp	3AY1715-1M	14.810,00	1
3AY	36	4000	31.5	3AH4305-7/8 tipi Vakum kesiciler için Yedek Pole(Tüp)	3AY1715-5M	20.133,00	1
3AY	36	4000	40	3AH4306-7/8 tipi Vakum kesiciler için Yedek Pole(Tüp)	3AY1715-5M	20.133,00	1
3AY	-	-	-	3AE, 3AH, 3AF tipi Vakum Kesiciler için 100/124 V DC; 110/125V AC; 50/60 HZ Yedek Kapama veya 1. Açma Bobini	3AY1510-5E	438,00	1
3AY	-	-	-	3AH3/4 Vakum kesicileri için 24/36V DC Yedek Motor	3AY1511-3B	1.510,00	1
3AY	-	-	-	3AE/3AH1/3AH5 tipi Vakum Kesiciler için 100V/ 110V/125V DC Yedek Motor.	3AY1711-2E	1.008,00	1
3AY	-	-	-	3AH3/4;3AF tipi Vakum kesiciler için 230/250V AC; 220/250V DC Yedek Motor.	3AY1511-3F	1.510,00	1
3AX	-	-	-	Kesici Yay Kurma Kolu	3AX15 30-2B	135,00	1



### 3AH3 Serisi Vakum Kesiciler 7,2kV'dan 36kV'a kadar Vakum Kesici – En Güçlü

Yüksek Anahtarlama Kapasiteli-Bakımsız Kesici  
3AH3 Vakum Kesiciler, 10000 Açma-Kapama ömre sahiptir ve bakımsızdır. Bu kesici, 72kA ve 6300A'e kadar kullanılabilir. Yüksek nominal akım ve kısa devre kapasitesinden ötürü Generatör kesicisi olarak ya da ağır elektriksel çalışma koşulları için tasarlanmıştır. IEEE Standardı C37.013 Standardının istediği özellikleri 3AH37 ve 3AH38 modelleriyle karşılar. E2/M2/C2 sınıfı bu ürünün katalog numarası HG 11.03'tür. Daha geniş destek ve bilgi için satış personelimizle irtibata geçiniz.

#### 3AH3 Standart Özellikler

- Tüm kesiciler 1 Açma, 1 Kapama Bobini, 12NO+12NC, 64 pinli fiş-priz bağlantısı ve mekanik kilitlemeli ve 50Hz dir.
- Palet üstü naylon ambalaj
- Kutuplararası mesafe 350mm
- Yardımcı Gerilim 110 VDC
- Diğer özellikler için kataloğa başvurunuz.

Tip	Anma Gerilimi (kV)	Anma Akımı (A)	Anma Kısa Devre Akımı (kA)	Sipariş No	Birim Fiyatı Euro / Adet	Adet / Kutu
3AH3	36	1250	31,5	3AH3305-2ME40-0ED2	19.193,00	1
3AH3	36	2000	31,5	3AH3305-4ME40-0ED2	19.840,00	1
3AH3	36	2500	31,5	3AH3305-6ME40-0ED2	20.815,00	1

#### Opsiyonlar

Sipariş No sonuna -Z eklenerek aşağıdaki özellikler kesici ile birlikte seçilebilir. Düşük gerilim bobini için fiyata 662 Euro, 2.Açma bobini için 398 Euro eklenmelidir.

B02	Uzun kablajlı Fiş-Priz 50cm	208 Euro
E14+E15	85kV/185kV Dielektrik ve Darbe Dayanım Gerilimi	450 Euro
E24+E25	95kV/195kV Dielektrik ve Darbe Dayanım Gerilimi	620 Euro
F20	Rutin Test Raporu	-
F30	Kesici Yay Kurma Kolu	77 Euro
Y09	40,5kV Nominal Gerilim	250 Euro



### 3AH5 Serisi Vakum Kesiciler

"12kV'dan 36kV'a kadar Standart Ekonomik Vakum Kesici  
Genel kullanım için uygun dahili tip 3AH5 kesiciler, Orta Gerilim Havai Hat, Kablolar, Trafolar, Generatörler, Kapasitörler, Filtre Devreleri, Motorlar ve Reaktörlerde rahatlıkla kullanılabilirler. Daha küçük değerlerde kısa devre akım değerleri olan ama büyük nominal akımlı endüstriyel ihtiyaçlarda bu ürün uygulanabilir. E2/M2/C2 sınıfı bu ürünün katalog numarası HG 11.05'tir. Daha geniş destek ve bilgi için satış personelimizle irtibata geçiniz."

#### 3AH5 Standart Özellikler

- Tüm kesiciler 1 Açma, 1 Kapama Bobini, 12NO+12NC, 64 pinli fiş-priz bağlantısı ve mekanik kilitlemeli ve 50Hz dir.
- Palet üstü naylon ambalaj
- Diğer özellikler için kataloğa başvurunuz.

Tip	Anma Gerilimi (kV)	Anma Akımı (A)	Anma Kısa Devre Akımı (kA)	Açıklamalar	Sipariş No	Birim Fiyatı Euro / Adet	Adet / Kutu
3AH5	12	800	25	Kutuplararası mesafe 210mm Yardımcı Gerilim 110 VDC	3AH5154-1ME40-5EM2	7.620,00	1
3AH5	12	1250	25	Kutuplararası mesafe 210mmYardımcı Gerilim 110 VDC	3AH5154-2ME40-5EM2	8.338,00	1
3AH5	12	1250	31.5	Kutuplararası mesafe 210mm Yardımcı Gerilim 110 VDC	3AH5135-2ME40-5EM2	10.495,00	1
3AH5	17.5	800	25	Kutuplararası mesafe 210mm Yardımcı Gerilim 110 VDC	3AH5214-1ME40-5EM2	7.965,00	1
3AH5	36	1250	16	Kutuplararası mesafe 350mm Yardımcı Gerilim 110 VDC	3AH5312-2ME40-5EM2	13.800,00	1
3AH5	36	1250	25	Kutuplararası mesafe 350mm Yardımcı Gerilim 110 VDC	3AH5314-2ME40-5EM2	16.675,00	1

#### Opsiyonlar

Sipariş No sonuna -Z eklenerek aşağıdaki özellikler kesici ile birlikte seçilebilir. Düşük gerilim bobini için fiyata 662 Euro, 2.Açma bobini için 398Euro eklenmelidir.

F20	Rutin Test Raporu	-
F30	Kesici Yay Kurma Kolu	77 Euro
B02	Uzun kablajlı Fiş-Priz 50cm	208 Euro

**3TL Vakum Kontaktörler**

7,2kV'dan 24kV'a kadar 3TL Vakum Kontaktörler, Orta Gerilim için 3 kutuplu elektromanyetik işletme mekanizmasından oluşmaktadır. 1.000.000 elektriksel işletme sayısına kadar çalışma ömrü ile çok sık açma kapama ihtiyacı duyulan küçük akımlı ihtiyaçlarda ekonomik çözümdür. Vakum kontaktörler ayrıca HRC sigorta ile beraber tasarlanmış olarak kullanılabilir. Ayrıca kontrol trafolu seçeneği de mevcuttur. Bu ürünün katalog numarası HG 11.21'dir. Daha geniş destek ve bilgi için satış personelimizle irtibata geçiniz.

**3TL8 Standart Özellikler**

- 8kA kısa devre dayanımı
- 4NO+4NC (Seçime Bağlı 6NO+5NC)
- AC/DC 110V-250V
- Karton Kutu Ambalaj

Tip	Anma Gerilimi (kV)	Anma Akımı (A)	Anma Kısa Devre Akımı (kA)	Açıklamalar	Sipariş No	Birim Fiyatı Euro / Adet	Adet / Kutu
3TL8	7.2	400	8kA	Mekanik kilitlemesiz	3TL8100-1BA05	5.064,00	1
3TL8	7.2	400	8kA	4NO+4NC yardımcı kontaklar sıra klemense bağlı, mekanik kilitlemesiz,	3TL8100-5BA00	5.940,00	1

**3TL6 Standart Özellikler**

- 8kA kısa devre dayanımı
- 6NO+5NC
- DC 110V
- Karton Kutu Ambalaj

Tip	Anma Gerilimi (kV)	Anma Akımı (A)	Anma Kısa Devre Akımı (kA)	Açıklamalar	Sipariş No	Birim Fiyatı Euro / Adet	Adet / Kutu
3TL6	7.2	450	8kA	Sıra klemensli, kapama kilit mekanizmasız	3TL6123-0BF4-Z	6.140,00	1
3TL6	12	400	8kA	Sıra klemensli, kapama kilit mekanizmasız	3TL6525-0BF4-Z	6.613,00	1

**3D Ayırıcılar ve Topraklama Ayırıcıları**

Genel kullanım için uygun dahili tip, 36kV'a kadar ayırıcılar ve topraklama ayırıcıları, 31,5kA'e kadar dayanım özelliğine sahiptir. Bu ürünün katalog numarası HG 11.31'dir. Daha geniş destek ve bilgi için satış personelimizle irtibata geçiniz.

**3DC Standart Özellikler**

- Tüm ayırıcılar, motorlu 230VAC, 6NO+6NC ve 50Hz dir.
- Palet üstü naylon ambalaj
- Diğer özellikler için kataloğa başvurunuz.

Tip	Anma Gerilimi (kV)	Anma Akımı (A)	Anma Kısa Devre Akımı (kA)	Açıklamalar	Sipariş No	Opsiyon (-Z ile)	Birim Fiyatı Euro / Adet	Adet / Kutu
3DC	36	2500	31,5	Topraklamasız	3DC1016-5E-Z	A16+E06	16.530,00	1
3DC	36	1250	31,5	Topraklama Ayırıcılı - motor çalışma gerilimi 230V AC 50	3DC1036-3N-Z	A36+E06	16.840,00	1
3DC	36	2500	31,5	Topraklama Ayırıcılı - motor çalışma gerilimi 230V AC 50	3DC1036-5E-Z	A36+E06	22.478,00	1

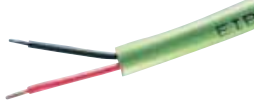
**KNX Veriyolu kablosu: (Ölçü: m) (200'lük ve 500'lük makaralar halinde)**

Bina içerisinde veya bina dışında DIN VDE 0207 ve DIN VDE 0851 normlarına uygun yeşil renkte; 2x2x0,8 mm<sup>2</sup> kesitinde, Halogenden arındırılmış, Kırmızı (+EIB);Siyah (-EIB);Sarı ( Yedek);Beyaz(Yedek)

Sipariş No	Birim Fiyatı Euro / Adet	Adet / Kutu
5WG1999-4AB01	1,49	1

**SİSTEM CİHAZLARI**

Ürün Adı	Sipariş No	Birim Fiyatı Euro / Adet	Adet / Kutu
640 mA KNX Güç Kaynağı 220VAC	5WG1125-1AB21	485,00	1
640 mA KNX güç kaynağı 220VAC, 200VDC	5WG1125-1AB22	485,00	1
320 mA KNX güç kaynağı 220VAC	5WG1125-1AB11	351,00	1
320 mA KNX güç kaynağı 220VAC, 200VDC	5WG1125-1AB12	351,00	1
160 mA KNX güç kaynağı 220VAC	5WG1125-1AB01	235,00	1
160 mA KNX güç kaynağı 220VAC, 200VDC	5WG1125-1AB02	235,00	1
Aşırı gerilim koruma klemensi	5WG1190-8AD01	83,00	1
Hat bağlayıcı (Line Coupler)	5WG1140-1AB13	524,00	1
IP dağıtıcı (IP Router)	5WG1146-1AB02	668,00	1
USB arayüz çevirici pano tipi	5WG1148-1AB11	329,00	1
IP bağlantı arayüz birimi (IP Interface)	5WG1148-1AB22	340,00	1
Veriyolu klemensi	5WG1193-8AB01	2,00	1

**SENSÖRLER****Buton (Anahtar)**

Ürün Adı	Sipariş No	Birim Fiyatı Euro / Adet	Adet / Kutu
KNX anahtar gövdesi 1 kutup	5WG116-2AB01	78,00	1
KNX anahtar gövdesi 2 kutup	5WG116-2AB11	89,00	1
Hat bağlayıcı ünite (BCU)	5WG1117-2AB11	55,00	1
2 Girişli Buton arayüz birimi LED çıkışlı	5WG1220-2AB21	78,00	1
4 Girişli Buton arayüz birimi LED çıkışlı	5WG1220-2AB31	129,00	1

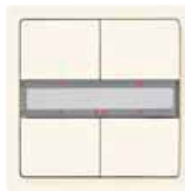
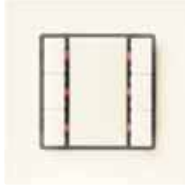
**Delta i-system Anahtar Grubu**

Ürün Adı	Sipariş No	Birim Fiyatı Euro / Adet	Adet / Kutu
KNX anahtar, 1 kutup, LED'siz, beyaz	5WG1221-2AB12	89,00	1
KNX anahtar, 1 kutup, LED'li, beyaz	5WG1221-2AB13	104,00	1
KNX anahtar, 2 kutup, LED'siz, beyaz	5WG1222-2AB12	111,00	1
KNX anahtar, 2 kutup, LED'li, beyaz	5WG1222-2AB13	118,00	1
KNX anahtar, 3 kutup, LED'siz, beyaz	5WG1223-2AB12	118,00	1
KNX anahtar, 3 kutup, LED'li, beyaz	5WG1223-2AB13	141,00	1
KNX anahtar, 3 kutup, LED'li Senaryo, termostat, beyaz	5WG1223-2AB14	163,00	1
KNX anahtar, 3 kutup, LED'li Senaryo, IR alıcılı, beyaz	5WG1223-2AB15	192,00	1

**Delta Style Anahtar Grubu**

Ürün Adı	Sipariş No	Birim Fiyatı Euro / Adet	Adet / Kutu
KNX anahtar, 1 kutup, LED'siz, beyaz	5WG1285-2AB12	104,00	1
KNX anahtar, 1 kutup, LED'li, beyaz	5WG1285-2AB13	120,00	1
KNX anahtar, 2 kutup, LED'siz, beyaz	5WG1286-2AB12	128,00	1
KNX anahtar, 2 kutup, LED'li, beyaz	5WG1286-2AB13	136,00	1
KNX anahtar, 4 kutup, LED'siz, beyaz	5WG1287-2AB12	169,00	1
KNX anahtar, 4 kutup, LED'li, beyaz	5WG1287-2AB13	185,00	1
KNX anahtar, 4 kutup, LED'li Senaryo, termostat, beyaz	5WG1287-2AB14	209,00	1
KNX anahtar, 4 kutup, LED'li Senaryo, IR alıcılı, beyaz	5WG1287-2AB15	233,00	1

Butonlar, aç-kapat anahtarlama, dimmer veya stor/jaluzi anahtarı olarak parametrelendirilebilir. Anahtarlama aç, kapat ya da her ikisini birden yapabilir. Dimmer ve stor/jaluzi kontrolünde, uzun veya kısa basma şekline göre aç/kapat, aydınlık miktarını artırır/azaltır, ya da stor/jaluzi'nin konumunu aşağı/ yukarı değiştirecek konfigürasyonlar yapılabilir. Senaryo kontrol edilebilir. Senaryo yapabilir. Kırmızı bir led ile servis durumu gösterir. Ayrıca yeşil ve kırmızı ledleri ile geri bildirim yapabilir. Etiketleme alanına pictogram takılabilir.



Malzeme Cinsi	Sipariş No	Birim Fiyatı Euro / Adet	Adet / Kutu
<b>Isıtma, Soğutma, Havalandırma, İklimlendirme</b>			
KNX Isıtma/soğutma kontrolörü, beyaz, i-system	5WG1237-2KB11	231,00	1
KNX Isıtma/soğutma kontrolörü, alüminyum, i-system	5WG1237-2KB31	239,00	1
KNX Isıtma/soğutma kontrolörü, beyaz, style	5WG1254-2KB13	279,00	1
KNX Isıtma/soğutma kontrolörü, alüminyum, style	5WG1254-2KB43	288,00	1
KNX oransal vana motoru, LED göstergeli	5WG1562-7AB02	273,00	1



<b>Dokunmatik Panel, Gösterge ve Diğer Sensörler</b>			
Dokunmatik panel 5.7" renkli, 4 ekran teması	5WG1588-2AB13	1.880,00	1
Alüminyum çerçeve	5WG1588-8AB12	116,00	1
Çelik çerçeve	5WG1588-8AB13	116,00	1
Siyah cam çerçeve	5WG1588-8AB14	155,00	1
Beyaz cam çerçeve	5WG1588-8AB15	155,00	1
Sıva altı montaj kasası	5WG1588-8EB01	79,00	1
Display modülü, beyaz, i-system	5WG1587-2AB11	303,00	1
Display modülü, alüminyum, i-system	5WG1587-2AB31	317,00	1
Display modülü, zaman kontrollü, beyaz, i-system	5WG1587-2AB12	340,00	1
Display modülü, zaman kontrollü, alüminyum, i-system	5WG1587-2AB32	356,00	1
Contouch mini renkli dokunmatik panel, beyaz	5WG1204-2AB11	653,00	1
Contouch Flash kart kiti	5WG1204-8AB01	33,00	1
KNX Aydınlik kontrol cihazı, sıvaaltı	5WG1255-4AB11	199,00	1
KNX Aydınlik kontrol cihazı, sıvaüstü	5WG1255-4AB12	224,00	1
KNX Varlık dedektörü, TRA	5WG1258-2DB11	224,00	1
KNX Varlık dedektörü	5WG1258-2EB11	224,00	1
KNX Varlık dedektörü, sabit aydınlık seviyesi	5WG1258-2EB21	265,00	1
Hava istasyonu merkezi	5WG1257-3AB22	1.947,00	1
Hava istasyonu merkezi, güneş pozisyonu belirleme	5WG1257-3AB32	1.043,00	1
IP Viewer kontrolör, akıllı telefonlarla uyumlu	5WG1151-1AB01	592,00	1



<b>Input Modülü</b>			
8 girişli 12-230V AC-DC	5WG1263-1EB01	369,00	1
16 girişli 12-230V AC- 12-115V DC	5WG1263-1EB11	556,00	1
8 girişli kuru kontak	5WG1262-1EB01	369,00	1
16 girişli kuru kontak	5WG1262-1EB11	556,00	1

#### Çıkış Cihazları



4x8A kontaklı pano tipi çıkış cihazı	5WG1567-1AB01	332,00	1
8x8A kontaklı pano tipi çıkış cihazı	5WG1567-1AB11	569,00	1
16x10A kontaklı pano tipi çıkış cihazı	5WG1567-1AB22	709,00	1
3x10A kontaklı master modül	5WG1562-1AB11	332,00	1
3x10A kontaklı slave modül	5WG1562-1AB21	172,00	1
3x16A kontaklı master modül	5WG1512-1AB11	359,00	1
3x16A kontaklı slave modül	5WG1512-1AB21	180,00	1
3x20A kontaklı master modül	5WG1513-1AB11	417,00	1
3x20A kontaklı slave modül	5WG1513-1AB21	209,00	1
20-500VA (konvansiyonel çalışabilen) master modül*	5WG1527-1AB31	376,00	1
20-300VA (konvansiyonel çalışabilen) master modül*	5WG1528-1AB31	316,00	1
20-500VA (konvansiyonel çalışabilen) slave modül*	5WG1527-1AB41	216,00	1
20-300VA (konvansiyonel çalışabilen) slave modül*	5WG1528-1AB41	172,00	1
20-1000VA (konvansiyonel çalışabilen) slave modül*	5WG1527-1AB51	289,00	1
3x6A 1-10V Dimmer çıkış cihazı	5WG1526-1AB02	513,00	1
8x16A 1-10V Dimmer çıkış cihazı	5WG1526-1EB02	1.001,00	1
6A 4 kanal motor kontrol cihazı, pano tipi	5WG1523-1AB03	349,00	1
6A 8 kanal jaluzi motor kontrol cihazı, pano tipi	5WG1523-1AB11	680,00	1

\*konvansiyonel veya elektronik trafolu ve akkor flemarlı lambalar için

#### DALI ve IP Kontrolör N350



DALI ve Bina Otomasyonu EIB için arayüz birimi	5WG1141-1AB02	779,00	1
8xDALI, her çıkışa 8 ECG bağlanabilir.	5WG1525-1EB01	633,00	1
Lojik kapı, 200 olay fonksiyonu, haftalık zaman programı, senaryo, IHP ara yüzü birimi ile	5WG1350-1EB01	988,00	1

DESIGO - esnek ve enerji verimi yüksek bina otomasyonu için kapsamlı sistem

Yönetim İstasyonu	Otomasyon sistemi	Oda otomasyon sistemi
		
<b>DESIGO INsIGHT</b>	<b>DESIGO PX</b>	<b>DESIGO RX</b>
Entegre edilmiş tüm sistemler ve süreçlerin kontrolü, izlenmesi, değerlendirilmesi ve optimizasyonu için kullanıcı dostu <b>yönetim istasyonu</b>	Kontrol üniteleri ve isteğe bağlı web işletimine sahip birincil santrallerin kontrolü, anahtarlama, işletimi ve izlenmesi için ölçeklenebilir <b>otomasyon sistemi</b> .	Münferit odalarda konforu, ısıklandırmayı ve perdeleri kontrol etmek için esnek, uyarlanabilir oda <b>otomasyon sistemi</b> .
<b>DESIGO OPEN</b>		
	Sistemin her düzeyindeki örn, kazanlar, soğutucular, pompalar, değişken hız sürücüler, enerji ölçümü, yangın algılama sistemleri, erişim kontrolü vs. en çeşitli donanımları entegre etmek için <b>arayüzler</b>	
Otomasyon ve yönetim düzeyinde iletişim ağı kurmak için açık <b>BACnet</b> iletişimi 		
Oda otomasyonu ve merkezi olmayan ikincil proseler ile iletişim ağı kurmak için <b>LonWorks®</b> ve <b>KNX</b>  		
Üçüncü parti donanım ve sistemleri entegre etmek için <b>M-Bus, Modbus, OPC,</b> ve diğer arayüzler		

**BACS Enerji Performans Sınıfları – EN 15232**

Tüksek enerji performansı BACS ve TBM	<b>A</b>
Gelişmiş BACS ve TBM	<b>B</b>
Standart BACS	<b>C</b>
Enerji verimli değeri BACS	<b>D</b>

2012 - 1014 - 2015/2016 ve Enerji Sınıfları  
2016 - 2017/2018 Enerji Sınıfları



eu.bac enerji tesis edilmiş kalite,  
kontrol doğruluğu ve enerji  
verimliliği anlamına gelmektedir.

Synco - Sistem için iletişim kurabilen kontrolörler - KNX standart veri yolu üzerinden iletişim

		
<b>Synco 700</b>	<b>Synco RXB/RXL</b>	<b>Synco iletişim</b>
Modüler tasarımı çok yönlü HVAC kontrolörleri	Bireysel oda havası için geliştirilmiş konfor	Basit ve uzaktan erişim sayesinde verimli tesis işletimi
Standart veri alışverişi ile kontrolörler arasında ideal etkileşim için açık <b>KNX</b> iletişimi 		
<b>Küçük binalar ve temel uygulamalar için bağımsız kontrolörler</b>		
		
<b>Synco 200</b>	<b>Synco 100</b>	
Tüm standart uygulamalar için HVAC kontrolörü	Tek bir üniteye birleştirilmiş sıcaklık sensörü, kontrolör ve kontrol paneli	

**Oda Termostatları - Geniş ısıtma, soğutma ve havalandırma alternatifleri sunan oda termostatları**

		
<b>Yalnızca ısıtma/yalnızca soğutma için</b>	<b>Fan-Coil ve ısı pompaları için</b>	<b>Isıtma/soğutma için global</b>
Yaşam alanları ve çalışma alanları için: Sıcak su ve elektrikli ısıtıcıların yanısıra radyatör ve yerden ısıtma anahtarlama ve kontrolü	Ticari binalarda küçük alanlar, villa ve otel odaları için : Fan-Coillerin ve ısı pompalarının anahtarlama ve kontrolü	Ticari binalarda küçük alanlar için: örn. değişken veya sabit hava hacim sistemleri, havalandırma sistemleri ve soğutulmuş tavanların anahtarlama ve kontrolü

**Symaro - Tüm olağan HVAC ölçüm aralıkları ve uygulamaları için sensörler**

				
<b>Sıcaklık sensörleri</b>	<b>Nem sensörleri</b>	<b>Hava kalitesi sensörleri</b>	<b>Basınç sensörleri</b>	<b>Ekstra</b>
Her mekan için güvenilir ve kesin sıcaklık ölçümü	Zor koşullar altında bile yüksek kararlılıkta nem ölçümü	Yüksek enerji verimi ve oda konforu için kararlı ve uzun vadeli hava kalitesi ölçümü	Diferansiyel ve mutlak basınç için yüksek hassasiyetli ölçümleme	Güneş ısıması gibi özel uygulamalar için bile en yüksek ölçüm kalitesi
Uygulamalar, DESIGO ve Synco HVAC kontrolörleri ile tam uyumluluk için test edilmiştir.				

**Acvatix - Yerleşim binaları ve ofis binalarından endüstriyel yapılara kadar, çok çeşitli uygulamalar için Acvatix vana ve vana motorları**

		
<b>Oda ve zon uygulamaları</b>	<b>Dağıtım</b>	<b>İşletme</b>
Yüksek kontrol kalitesi ve sessiz işletim Kompakt tasarımı sayesinde minimum alan kullanımı	Hassas vana motorları ile enerji tasarrufu Güvenilir işletim için güvenlik işlevleri ve basınç farkı dayanımı	Uzun çalışma süresi sayesinde yatırımın korunması Zorlayıcı koşullar altında bile güvenilirlik

**OpenAir - Her türlü uygulama için damper motorları**

		
<b>Havalandırma uygulamaları için damper motorları</b>	<b>Değişken hava hacmi kontrolörleri için motorlar</b>	<b>Yangın koruma kapakları için damper motorları</b>
Hava sirkülasyonu ve dış mekan hava uygulamalarının yanısıra merkezi havalandırma santralleri için güvenilir ve güçlü çözümler	Kurulumdan işletimsel kullanıma rahatlık ve enerji verimi için hassas ve kolay parametrelendirilebilir	Güvenilir ve güvenli – güvenlik sistemlerine entegre edilerek, havalandırma kanalı üzerinden yangın ve dumanın yayılmasını önler

# Cerberus PRO – korumanın keyfini çıkarın!

Kapsamlı Cerberus PRO ailemiz güçlü kontrol panelleri, akıllı yangın dedektörleri ve akıllı çevresel cihazlar sunar. Aşağıdaki genel görünüm en önemli sistem bileşenlerini göstermektedir.

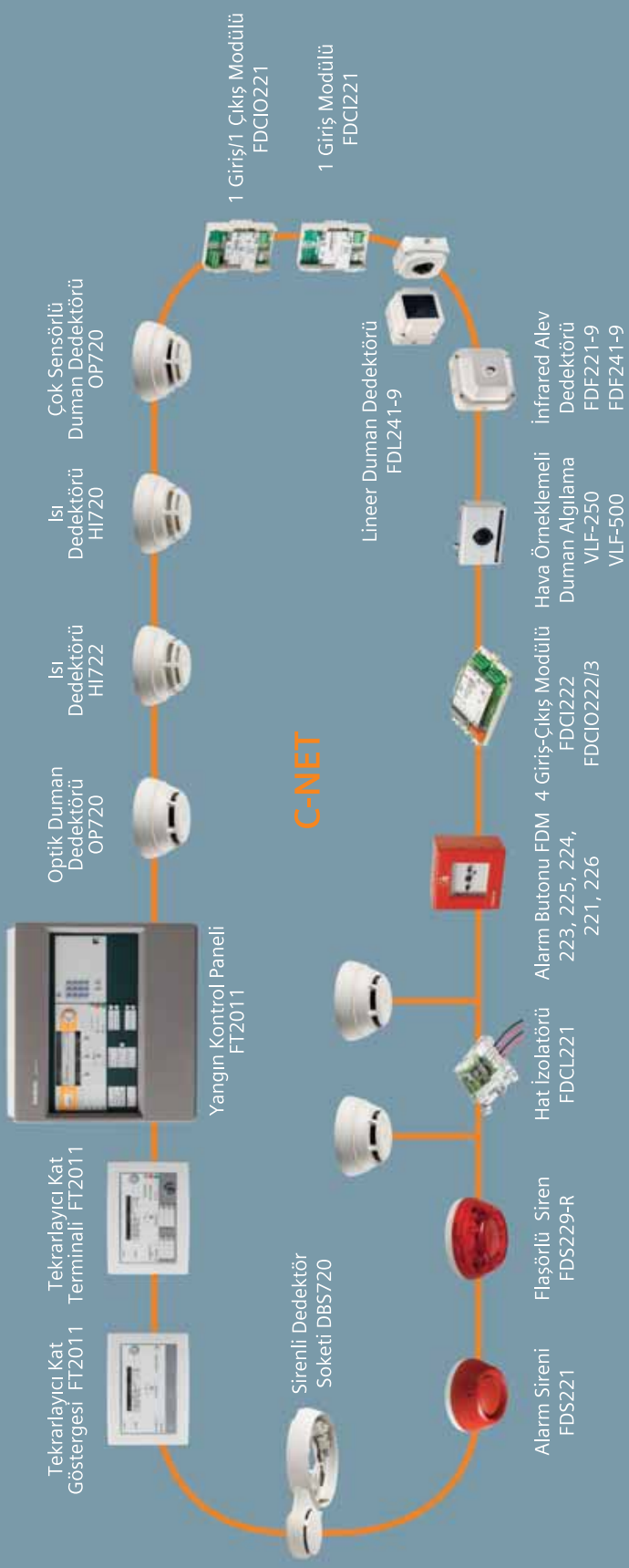



## Yangın kontrol panelleri



Cerberus PRO yangın kontrol panelleri, sistem tarafından üretilen tüm mesajları işler ve alarm sinyallerini tetikler. Bir olay anında doğru eylemin gerçekleştirilmesi için isteğe göre uyarlanmış kullanıcıyı yönlendiren metinler ile son derece basit bir kullanıcı arayüzü sunar. Basit çözümlerden, network çapındaki çözümlere kadar değişik ihtiyaçlara göre üç farklı Cerberus Pro modeli mevcuttur: FC721, FC722 ve FC724.

## Yangın dedektörleri



Duman, ısı ya da alev. Cerberus PRO yangın dedektörleri gereksinimlerinizi karşılamak için gelişmiş algoritmalar ve uyarlanabilen parametre setleri kullanır. C-NET üzerinden iletişim kurar ve güç alır. Doğrusal ışın dedektörleri, kızılötesi alev dedektörleri ya da patlamaya karşı korunan alanlardaki cihazlar gibi özel dedektörler ile dedektör portföyü tamamlanır.

## Kat tekrarlayıcı terminaller ve ekranlar



Tekrarlayıcı kat terminalleri ve ekranlar FT2010 ve FT2011, sistem durumunu ve kat seviyesinde (örneğin bir bakım istasyonunda) olayları gösterdikleri için daha iyi bir genel görünüm sağlarlar. Görünüş kişisel olarak ayarlanabildiği için kullanıcı kullanımını kolaylaştırır. Tekrarlayıcı kat terminalleri ve ekranlar C-NET döngüsüne doğrudan bağlıdır, böylece kablolama ve kurulum maliyetlerini düşürürler. Ve FT2010 ve FT2011, bir açık ya da kısa devre durumunda işlevselliğini sürdürdükleri için güvenliği daha da artırırlar.

## Alarm cihazları



Akustik uyarı için siren FDS221, akustik ve optik uyarı için birleşik flaşörlü siren FDS229 ve yangın dedektörüne entegre edilen sirenlili taban DBS720 ile güvenliği artırır.

## Mimik gösterge sürücüsü



C-NET'ten güç alan mimik gösterge sürücüsü FT2001-A1 sayesinde müşteriye özel kat planları görüntülemek mümkündür.

## Giriş/çıkış modülü



Cerberus PRO giriş/çıkış modülü insanların ve malvarlıklarının güvenliğini daha da artırır. Giriş modülü FDCI221/FDCI222 ile kapıların, havalandırmanın veya sprinklerin durumunu izleyebilirsiniz. Giriş/çıkış modülleri FDCIO221/FDCIO222 yangın kapılarının ve fabrikanın dağıtılmış kontrolünü sağlarlar. Giriş/çıkış modülü FDCIO223, konvansiyonel dedektör hatlarının, alarm verme cihazlarının ve patlama korumalı alanlardaki cihazların bağlantılarının yapılmasına olanak tanır.

## Tehlike Yönetim İstasyonu



MM8000 geniş bir yelpazedeki yangın güvenliği, elektronik güvenlik ve kontrol sistemlerinin merkezi alarm yönetimi ve denetimini sağlar. Hepsi tek tip ve net şekilde yapılandırılmış olarak görüntülenir. Alarmlar ve mesajlar ilgili güvenlik önceliklerine göre listelenir, böylece operatörler ilgili tüm bilgileri bir bakışta görebilirler. Bir olay durumunda, MM8000 kullanıcıyı önceden tanımlanmış prosedürlere göre adım adım yönlendirir. Kullanımı kolay bir mühendislik aracı ile MM8000 hızla ve kolaylıkla konfigüre edilebilir. MM8000 yüksek oranda esnek ve ölçeklenebilir bir Tehlike Yönetim İstasyonudur ve her zaman değişen gereksinimlere uyarlanabilir.

### 3AH3 Serisi Vakum Kesiciler

#### 7,2kV'dan 36kV'a kadar Vakum Kesici - En Güçlü

Yüksek Anahtarlama Kapasiteli-Bakımsız Kesici

3AH3 Vakum Kesiciler, 10000 Açma-Kapama ömre sahiptir ve bakımsızdırlar. Bu kesici, 72kA ve 6300A'e kadar kullanılabilir. Yüksek nominal akım ve kısa devre kapasitesinden ötürü Generatör kesicisi olarak ya da ağır elektriksel çalışma koşulları için tasarlanmıştır. IEEE Standardı C37.013 Standardının istediği özellikleri 3AH37 ve 3AH38 modelleriyle karşılar.



### 3AH4 Serisi Vakum Kesiciler

Ark Ocakları günde 100'den fazla açma-kapamaya ihtiyaç duyarlar. 3AH4 kesicileri yüksek sayıda açma-kapama için tasarlanmıştır.



Açma-Kapama Ömrü, her 10.000'de yağlama bakımı ve her 30.000'de vakum tüplerin değişimi ve bakımlarının yapılmasıyla 120.000'dir. Siemens Gebze Fabrikamızda, 3AH4 Vakum Kesici Bakım Merkezimizde bu ürünün bakım hizmeti verilmektedir.

### 3AH5 Serisi Vakum Kesiciler

#### 12kV'dan 36kV'a kadar Standart Vakum Kesici - Ekonomik!

Genel kullanım için uygun 3AH5 kesiciler, Orta Gerilim Havai Hat, Kablolar, Trafolar, Generatörler, Kapasitörler, Filtre Devreleri, Motorlar ve Reaktörlerde rahatlıkla kullanılabilirler. Daha küçük değerlerde kısa devre akım değerleri olan ama büyük nominal akımlı endüstriyel ihtiyaçlarda bu ürün uygulanabilir.



### 3AE SION Vakum Kesiciler

#### 7,2kV'dan 24kV'a kadar SION Vakum Kesiciler - Yenilikçi!

Yeni tasarım ve daha kullanıcı dostu yapısı ile SION kesiciler her türlü standart Orta Gerilim uygulamalarda ve mevcut tesislerin yenilemesinde kullanılabilir. Bu ürünün üretimi, Siemens Gebze fabrikamızda gerçekleştirilmektedir. 10.000 Açma-Kapama özelliği ve ekonomik oluşu ile öne çıkmaktadır.



## 3TL Vakum Kontaktörler

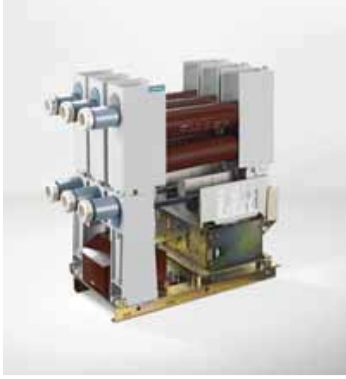

7,2kV'dan 24kV'a kadar 3TL Vakum Kontaktörler, Orta Gerilim için 3 kutuplu elektromanyetik işletme mekanizmasından oluşmaktadır. 1.000.000 elektriksel işletme sayısına kadar çalışma ömrü ile çok sık açma kapama ihtiyacı duyulan küçük akımlı ihtiyaçlarda ekonomik çözümdür. Vakum kontaktörler ayrıca HRC sigorta ile beraber tasarlanmış olarak ta kullanılabilir. Ayrıca kontrol trafolu seçeneği de mevcuttur.

## 3AD Tekrar Kapamalı Harici Tip Vakum Kesiciler



Özellikle 38kV nominal gerilim ile Türkiye'deki dağıtım hatlarında kullanılabilecek havai hat elektrik dağıtım şebekeleri için geliştirilmiş, güvenilir bir koruma sunan yeni nesil 3AD serisi tekrar kapamalı vakum kesiciler, beraberindeki kontrol dolabı ve koruma rölesi ile direk üstü harici uygulamalarda kullanılır.

## 3EE- 3EF Parafudrlar



Parafudrlar, motor, generator ve trafolar için dahili ya da harici aşırı gerilim koruma maksadıyla kullanılır. Bu yüzden vazgeçilmez bir primer koruma komponentidir. 3EE ve 3EF serisi parafudrlar, Orta Gerilimde ihtiyaç duyulacak tüm uygulamalar için değişik nominal değerlerde çeşitliliğe sahiptir.

Orta Gerilim Komponentler konusunda daha geniş bilgi için lütfen irtibata geçiniz.

Satış: Berkant Özgür  
0 262 676 4130  
berkant.ozgur@siemens.com

Teknik Destek: Murat Özkan  
0262 676 3674  
murat.ozkan@siemens.com

## ÖNEMLİ NOTLAR

- Fiyatlarımızda herhangi bir ihbara gerek duymaksızın değişiklik yapma hakkımız mahfuzdur.
- Teslimatlarımız, teslim tarihinde geçerli fiyat listemize göre yapılmaktadır.
- Fiyatlarımıza KDV dahil değildir.
- Listemizde bulamadığınız ürünler için lütfen satış birimlerimizle temasa geçiniz.
- Üretim programında ve ölçülerde değişiklik yapma hakkımız mahfuzdur.
- İçeride görülen resim ve teknik değerler genel bilgi amaçlıdır. Cihaz ölçüleri, montaj ve işletme verileri için, cihazla birlikte verilen işletme talimatını esas alınız.
- Tüm ürünlerimiz imalat hatalarına karşı en az bir yıl garantilidir.
- Ürününüzün kullanım ömrü sona erdiğinde, atık azaltımının ve geri dönüşümün sağlanması amacı ile tesislerimize ileterek doğanın korunmasına katkıda bulununuz.

Ürünlerimiz, AB teknik mevzuatına uyumlu CE işaretine sahip olup, ulusal ve uluslararası standartlara uygun olarak, TS-ISO-EN 9001 Kalite Yönetim Sistemi Belgili kuruluşlarımızda, çevre koruyucu sistemlerle üretilmektedir.



### İlgili Sertifikalar için başvuru; Otomasyon ve kontrol sistemleri

#### Teknik Destek

444 0 747

Fax : (0216) 459 30 77

e-mail:

teknikdestek.tr@siemens.com



**BÖLGE ADRESLERİMİZ****İSTANBUL BÖLGESİ**

Yakacak Cad. No: 111  
34870 Kartal  
İSTANBUL  
Tel : (0216) 459 34 77  
Faks : (0216) 459 30 71

**ADANA BÖLGESİ**

Fuzuli Cad. Gülek Sitesi  
B Blok No: 75/E  
01120 ADANA  
Tel : (0322) 459 27 00  
454 78 88  
Faks : (0322) 453 29 71

**BURSA BÖLGESİ**

Kükürtlü Mah. Manolya sok.  
Aka Plaza No: 1 Kat: 2 D: 5-6  
16080 Çekirge BURSA  
Tel : (0224) 234 54 00  
Faks : (0224) 234 54 07

**ANKARA BÖLGESİ**

Atatürk Bulvarı No: 169 Kat: 6  
06680 Kavaklıdere  
ANKARA  
Tel : (0312) 459 52 45  
Faks : (0312) 459 52 97

**İZMİR BÖLGESİ**

Akdeniz Cad. No.14  
Birsal İş Merkezi Kat:4/401  
35210 Alsancak İZMİR  
Tel : (0232) 411 70 04  
Faks : (0232) 411 70 25

**BÖLGE BÜROLARIMIZ****ANTALYA BÜROSU**

Etiler Mah. Adnan Menderes Bulvarı  
Sami Kaya İş Merk.No: 47 K:6 D: 36  
Muratpaşa ANTALYA  
Tel : (0242) 248 23 50  
Faks : (0242) 248 23 05  
Gsm : (0530) 977 22 67

**ESKİŞEHİR BÜROSU**

Kurtuluş Mah. Cumhuriyet Bulvarı  
Petkon İş Merkezi A Blok Kat:6  
No: 90/16 26090 ESKİŞEHİR  
Tel : (0222) 220 40 42  
Faks : (0222) 220 40 44  
Gsm : (0532) 304 58 98

**GAZİANTEP BÜROSU**

Muammer Aksoy Blv.  
Prestij İş Merkezi Kat: 4 D: 26  
27090 Şehitkamil GAZİANTEP  
Tel : (0342) 215 10 83  
Faks : (0342) 215 10 93  
Gsm : (0533) 693 55 48  
(0533) 529 74 87

**KAYSERİ BÜROSU**

Gevher Nesibe Mah. Gök Geçidi  
Mestaş Tegin Plaza No:12 K:1 D:15  
38010 Kocasinan KAYSERİ  
Tel : (0352) 232 33 16  
Faks : (0352) 232 33 65  
Gsm : (0530) 408 01 30

**KONYA BÜROSU**

K. İhsaniye Mah. Şahinağa Sk.  
Hazım Uluşahin İş Merkezi  
A Blok Kat: 4 No: 404  
42050 KONYA  
Tel : (0332) 236 30 39  
Faks : (0332) 236 16 24  
Gsm : (0533) 523 48 22

**MALATYA BÜROSU**

Niyazi Mısri Cad. Niyazi Mah.  
Tungan Apt. No: 61 K: 2/4  
44100 MALATYA  
Tel : (0422) 326 30 22  
Faks : (0422) 326 30 32  
Gsm : (0533) 693 55 18

**SAMSUN BÜROSU**

Pazar Mah. Necip Bey Cad. No: 24  
Koçbıyık İş Merkezi Kat: 5 D: 10  
İlkadım SAMSUN  
Tel : (0362) 431 49 75  
Faks : (0362) 431 49 75  
Gsm : (0533) 300 37 44

## ELEKTROMARKETLERİMİZ

## İSTANBUL BÖLGESİ

- **ALKANLAR ELK. SAN ve TİC. LTD. ŞTİ.**  
Çiftlik Cad. No: 7 B. Bakkalköy  
Maltepe- İSTANBUL  
Tel : (0216) 564 57 00 pbx  
Faks : (0216) 311 19 48  
Web : www.alkanlar.com  
E-posta : alkanlar@alkanlar.com  
Şube: Şair Ziya Paşa Cad. No: 5/1A  
Karaköy İSTANBUL  
Tel : (0212) 292 48 35/29  
Faks : (0212) 245 09 14  
Showroom: Yukarı Dudullu Mah.  
Nato Yolu Cad. No.151  
Ümraniye İSTANBUL  
Tel : (0216) 415 21 79-80  
Faks : (0216) 415 23 56
- **ÇİHAN ELK. TAAH. SAN. ve TİC. LTD. ŞTİ.**  
Kozyatağı Bayar Cad. No: 84/1  
34742 Erenköy İSTANBUL  
Tel : (0216) 444 4 246  
Faks : (0216) 410 59 00  
Web : www.cihanelektrik.com.tr  
E-posta : bilgi@cihanelektrik.com.tr
- **EGESİM YÜKSEK TEKNOLOJİ SAN.TİC. LTD. ŞTİ.**  
Gebze Org. San. Böl. 400. Sok. No: 410  
35110 Gebze KOCAELİ  
Tel : (0262) 751 28 00  
Faks : (0262) 751 27 28  
Web : www.egesim.com.tr  
E-posta : istanbul@egesim.com.tr
- **ELPİM MAK. İNŞ. ELK. MALZ. PAZ. TİC. ve SAN. A.Ş.**  
Erenler Mah. 201 Sok. No. 10  
Erenler SAKARYA  
Tel : (0264) 276 00 83 pbx  
276 38 30  
Faks : (0264) 275 19 00  
Web : www.elpim.com.tr  
E-posta : elpim@elpim.com.tr
- **İŞİN ELEKTRİK PAZ. SAN. ve TİC. LTD. ŞTİ.**  
Merkez: Güzelyalı Mah. Sağlık Sok. No:13  
Gökçe Plaza 34903 Pendik İSTANBUL  
Tel : (0216) 493 89 91 - 92 - 93  
Faks : (0216) 493 89 94  
Şube: Orhantepe Mah. Üsküdar Cad.  
Tekel Köprüsü Altı Cevizli İSTANBUL  
Tel : (0216) 305 63 31 - 305 79 90  
Faks : (0216) 305 90 54  
Web : www.isinelektrik.com  
E-posta : info@isinelektrik.com
- **SANTRAL ELK.SAN. ve TİC. A.Ş.**  
Merkez: Bankalar Cad. Yanıkçı Sok.  
No: 4 34420 Karaköy İSTANBUL  
Tel : (0212) 254 77 50 pbx  
Faks : (0212) 250 19 11 - 15  
Şube: Okçumusa Cad. No: 42  
34420 Karaköy İSTANBUL  
Tel : (0212) 254 77 50 pbx  
Faks : (0212) 250 19 11 - 15  
Şube: Perpa Ticaret Merkezi, A Blok Kat 2  
No: 6-7 34384 Okmeydanı İSTANBUL  
Tel : (0212) 210 44 77  
Faks : (0212) 210 44 75  
Web : www.santral.com  
E-posta : santral@santral.com
- **TINARSOY ELK. TİC. ve SAN. LTD.ŞTİ.**  
Hasanpaşa Mah. Yeni Yol Sok. No: 22  
Etap İş Merk. D Blok Kat: 2 Acıbadem  
34722 Kadıköy İSTANBUL  
Tel : (0216) 326 00 01 pbx  
Faks : (0216) 326 10 20 - 23  
Web : www.tinarsoy.com.tr  
E-posta : tinarsoy@tinarsoy.com.tr

- **TÜMPA ELK. MALZ. PAZ. ve TİC. A.Ş.**  
Bankalar Cad. No: 31 Karaköy İSTANBUL  
Tel : (0212) 256 94 05 Pbx  
Faks : (0212) 256 95 99  
Web : www.tumgrubu.com  
E-posta : tumelektrik@tumelektrik.com.tr  
Satış Noktaları:  
Hadımköy : (0212) 798 23 04  
Dudullu : (0216) 374 53 52  
Gaziosmanpaşa: (0212) 594 04 04  
Perpa : (0212) 210 84 85  
Ankara : (0312) 397 71 75  
İzmir : (0232) 433 00 82  
Bursa : (0224) 441 10 62  
Adana : (0322) 429 53 31

## ANKARA BÖLGESİ

- **ADNAN ELEKTRİK**  
Cumhuriyet Cad. No: 5 RİZE  
Tel : (0464) 213 28 80  
Faks : (0464) 213 25 55
- **AR ELEKTRİK ELEKTRONİK A.Ş.**  
Gülabbey Mah. Yenidoğan 4. Sok.  
4/A ÇORUM  
Tel : (0364) 213 10 45  
Faks : (0364) 225 56 57  
Web : www.arelelektrik.com.tr  
E-posta : info@arelelektrik.com.tr
- **ASAL ELEKTRİK**  
Şeyh Hamza Sk. No: 19 SAMSUN  
Tel : (0362) 432 14 00  
Faks : (0362) 431 26 38
- **AYDINLAR ELEKTRİK**  
100. Yıl Bulvarı No: 110  
Ostim ANKARA  
Tel : (0312) 354 14 77  
Faks : (0312) 385 41 89  
Web : www.aydinlar.com.tr  
E-posta : info@aydinlar.com.tr
- **BOREL TEKNO ELEK. SAN. ve TİC. A.Ş.**  
Merkez: Sanayi Sitesi Ahievran Cad.  
No: 31 55080 Çanık SAMSUN  
Tel : (0362) 228 20 12  
(0362) 228 20 32  
Faks : (0362) 228 20 42  
Web : www.boreltekno.com  
E-posta : info@boreltekno.com  
Şube: Selahiye Mh. 100. Yıl Bulvarı  
No: 48 İlkadım SAMSUN  
Tel : (0362) 432 89 22 pbx  
Faks : (0362) 420 00 81
- **ERCİYES YAPI MARKET LTD. ŞTİ.**  
Meydan Kavağı Mah. 1595. Sok. No: 10  
ANTALYA  
Tel : (0242) 311 85 85  
Faks : (0242) 311 28 50  
E-posta : info@erciyeselektrik.com.tr  
Web : www.erciyeselektrik.com.tr
- **KARADENİZ ELEKTROMARKET**  
Değirmendere, Sahilyolu No: 137 TRABZON  
Tel : (0462) 325 77 05  
Faks : (0462) 325 91 81
- **KOÇAK MÜH. TAAH. TİC. LTD. ŞTİ.**  
Taşpazarı Mah. 817. Sok. No: 37/1-2  
AKSARAY  
Tel : (0382) 214 42 92  
Faks : (0382) 212 63 53  
Web : www.kocakmuhendislik.com.tr  
E-posta : kocak@kocakmuhendislik.com.tr
- **KONEN ELEKT.İNŞ. ve MAK. SAN. TİC. A.Ş.**  
1. Org. San. Böl. İstikamet Cad. No: 28  
Selçuklu KONYA  
Tel : (0332) 251 82 34 (5 hat)  
Faks : (0332) 251 82 37  
Web : www.konen.com.tr  
E-posta : bilgi@konen.com.tr
- **KONYA ENERJİ LTD. ŞTİ.**  
Merkez: F. Çakmak Mah. Büsan Özel Org. San.  
Böl. Kosgeb Cad. No: 66 KONYA  
Tel : (0332) 345 09 00  
Faks : (0332) 345 09 09  
Şube: Konya Org. San. Böl. Yayılcık Cad. No:  
13/17 (Org. Böl. Müd. Arkası) KONYA  
Tel : (0332) 239 13 95  
Faks : (0332) 239 13 99  
Şube: Sekiçesme Mah. Atatürk Bulvarı  
No: 94/A KARAMAN  
Tel : (0338) 214 99 29  
Faks : (0338) 214 99 28  
Web : www.konyaenerji.com.tr  
E-posta : konyaenerji@konyaenerji.com.tr
- **LEVENT ELEKTRİK**  
Muratpaşa Mah. 605 Sok. Yavuz Apt. No: 7  
ANTALYA  
Tel : (0242) 344 20 41- 344 20 51  
Faks : (0242) 334 83 17  
Web : www.antalyaleventelektrik.com  
E-posta : bulent\_levent07@hotmail.com
- **NUR ELEKTRİK SAN. ve TİC. LTD. ŞTİ.**  
Etiler Mah. Adnan Menderes Bulvarı  
No:51/1 ANTALYA  
Tel : (0242) 322 63 19  
Faks : (0242) 322 65 46  
Web : www.nurelektrik.com  
E-posta : info@nurelektrik.com
- **RUHBAŞ ELEKTRİK OTOMASYON İNŞ. TAAH. TİC. LTD. ŞTİ**  
Merkez: Sanayi Bölgesi 3. Cd. No: 24  
KAYSERİ  
Tel : (0352) 336 32 10-320 82 20-21  
Faks : (0352) 336 32 11  
Şube: Sanayi Bölgesi 3. Cd. No: 9-8  
KAYSERİ  
Tel : (0352) 336 09 82-83  
Şube: Sanayi Bölgesi 6. Cd. No: 28  
KAYSERİ  
Tel : (0352) 320 82 20  
Faks : (0352) 320 82 16  
Web : www.ruhbas.com  
E-posta : ruhbas@ruhbas.com
- **SİMTESELEKT. MAL. SAN. A.Ş.**  
Merkez: Sanayi Cad. Kuruçeşme Sok.  
No: 3/A-B-C Ulus 06050 ANKARA  
Tel : (0312) 310 57 32 - 312 22 62  
Faks : (0312) 310 60 95 - 324 40 58  
Şube: 21. Cad. 1424. Sok. No: 12  
Ostim 06370 ANKARA  
Tel : (0312) 385 16 02 - 385 16 44  
Faks : (0312) 385 16 57  
Web : www.simteseλεκtrik.com.tr  
E-posta : satis@simteseλεκtrik.com.tr
- **ŞALT OTOMASYON ELEKTRİK ELEKTRONİK SAN. ve TİC. LTD. ŞTİ.**  
Kosgeb Cad. Busan Özel Organize Sanayi  
Bölgesi No. 32 Karatay KONYA  
Tel : (0332) 345 31 81  
Faks : (0332) 345 31 84  
Web : www.saltotomasyon.com  
E-posta : dcinar@saltotomasyon.com
- **TAM GÜÇ ELEK. İNŞ. SAN. ve TİC. LTD. ŞTİ.**  
Sanayi Bölgesi 8. Cad. No: 12  
KAYSERİ  
Tel : (0352) 336 35 32 - 336 20 22  
Faks : (0352) 336 20 23
- **ÜNKO ELK. MAK. İNŞ. SAN. TİC. A.Ş.**  
İVOGSAN 1467. Cad. Elektrokent No: 2/23  
06370 Ostim ANKARA  
Tel : (0312) 354 86 56 pbx  
Faks : (0312) 354 41 45  
E-posta : unko@unko.com.tr  
Web : www.unko.com.tr

## ELEKTROMARKETLERİMİZ

### İZMİR BÖLGESİ

- **BANAZ ACAR ELK. SAN. ve TİC. LTD. ŞTİ.**  
Kurtuluş Mah. Fatih Cad. No: 13  
64100 **UŞAK**  
Tel : (0276) 215 53 46  
(0276) 224 62 69 – 315 11 46  
Faks : (0276) 315 33 11  
Web : www.acarelektirik.com.tr  
E-posta : info@acarelektirik.com.tr
- **EGESİM OTOMATİK KONTROL SAN. ve TİC. LTD. ŞTİ.**  
1204 Sk. No: 44/1-I Bulanalp İş Merk.  
35110 Yenişehir **İZMİR**  
Tel : (0232) 433 30 25  
Faks : (0232) 459 90 42  
Web : www.egesim.com.tr  
E-posta : egesim@egesim.com.tr
- **EMA ELEKTRİK MALZ. SAN. ve TİC. A.Ş.**  
1203 / 5 Sok. No:2 / J Yener İş Merk.  
35110 Yenişehir **İZMİR**  
Tel : (0232) 458 55 55  
Faks : (0232) 433 31 96  
Web : www.emaelektrik.com  
E-posta : info@emaelektrik.com
- **ERİKOĞLU ELK. SAN. ve TİC. A.Ş.**  
1. Sanayi Sitesi 154. Sok. No: 2  
20100 **DENİZLİ**  
Tel : (0258) 265 22 15 Pbx – 262 00 77  
Faks : (0258) 263 24 64  
Web : www.erikoglu.com.tr  
E-posta : elektrik@erikoglu.com
- **İŞİK ELK. MÜH. SAN. ve TİC. LTD. ŞTİ.**  
Ahişinan Cad. Yeni Kaleiçi Çarşısı  
No.4/44 20000 **DENİZLİ**  
Tel : (0258) 264 41 42 pbx  
Faks : (0258) 265 40 19  
Web : www.isik.info  
E-posta : elektrik@isik.info
- **PROMEDA ELEKTRİK. ve AYDINLATMA SAN. ve TİC. LTD. ŞTİ.**  
1345 Sok. No: 4B Boran Plaza  
35110 Halkapınar **İZMİR**  
Tel : (0232) 459 22 22  
Faks : (0232) 459 22 90  
Web : www.promeda.net  
E-posta : satis@promeda.net
- **SORKAL ELK. SAN. ve TİC. A.Ş.**  
Merkez: Kemalpaşa Cad. No: 59/1  
35090 Camdibi **İZMİR**  
Tel : (0232) 433 20 74  
Faks : (0232) 457 27 17  
Web : www.sorkal.com.tr  
E-posta :sorkal@sorkal.com.tr  
Şube: Yener İş Mrk. 1203/5 Sok.  
No: 2/II Halkapınar  
35110 Yenişehir **İZMİR**  
Tel : (0232) 449 70 20  
Faks : (0232) 449 70 22  
E-posta : gjida@sorkal.com.tr

### BURSA BÖLGESİ

- **ALTERNATİF ELEKTROMARKET**  
Nilüfer Ticaret Merkezi  
Alaattinbey Mah. 636. Sok. No: 13  
Nilüfer **BURSA**  
Tel : (0224) 443 05 05  
Faks : (0224) 443 05 00  
Web : aelektromarket.com.tr  
E-posta: alternatif@aelektromarket.com.tr
- **ÇAĞIN ELEKTROMARKET**  
Kıbrıs Şehitleri Cad. Babadağ Apt. No: 34/B  
Ozmgangazi **BURSA**  
Tel : (0224) 272 59 59  
Faks : (0224) 254 77 25  
Web : www.caginelektromarket.com  
E-posta : info@caginelektromarket.com
- **FENİŞ ELEKTRİK TİC. ve SAN. A.Ş.**  
Merkez: Yenice Mah. M.Fevzi Çakmak Bul.  
1246. Sok. No: 15 **AFYONKARAHİSAR**  
Tel : (0272) 223 46 60  
Faks : (0272) 223 43 50  
Şube: Dumlupınar Mah. S. Gönçer Cad.  
G. Alpata İş Hanı No: 4/E  
**AFYONKARAHİSAR**  
Tel : (0272) 213 78 01  
Faks : (0272) 212 08 75  
E-posta : fenis@feniselektrik.com.tr
- **FINDIKKAYA ELK. SAN. ve TİC. LTD. ŞTİ.**  
Nilüfer Ticaret Merkezi 69. Sokak No.2  
Nilüfer **BURSA**  
Tel : (0224) 443 47 14  
Faks : (0224) 443 47 16  
Web : www.findikkaya.com.tr  
E-posta : info@findikkaya.com.tr
- **HUZUR ELEKTRİK**  
Merkez : Nilüfer Ticaret Merkezi  
66 Sok. No:17  
Nilüfer **BURSA**  
Tel : (0224) 441 95 10 pbx  
Faks : (0224) 441 95 09  
Şube : Ulu Cad. Altın Han  
No: 50/A 70-71-72  
**BURSA**  
Tel : (0224) 253 04 03  
Faks : (0224) 252 50 11  
Web : www.huzurelektrik.com  
E-posta : info@huzurelektrik.com
- **KIRAC ELEKTRİK LTD. ŞTİ.**  
Organize Sanayi Bölgesi  
Şehitler Bulvarı No: 21  
**ESKİŞEHİR**  
Tel : (0222) 236 15 00  
Faks : (0222) 236 15 01  
Web : www.kiracelektrik.com.tr  
E-posta : kirac@kiracelektrik.com.tr
- **KRC ELEKTROMARKET LTD. ŞTİ.**  
Merkez: Organize San. Böl. 9. Cad. No:23  
26110 **ESKİŞEHİR**  
Tel : (0222) 234 34 04 pbx  
Faks : (0222) 234 35 45  
Web : www.krcelektromarket.com  
E-posta : eskisehir@krc.web.tr  
Şube: Nilüfer Ticaret Merkezi 66 Sk.  
No: 23-27 Beşevler  
16159 Nilüfer **BURSA**  
Tel : (0224) 443 45 00 pbx  
Faks : (0224) 443 45 88  
E-posta : bursa@krc.web.tr  
Satış Noktaları:  
Afyon : (0272) 222 20 50 pbx  
Balıkesir : (0266) 241 00 21 pbx  
Bandırma : (0266) 718 10 33 pbx  
Eskişehir Çarşısı : (0222) 234 32 04 pbx  
Kemalpaşa : (0232) 878 30 78 pbx  
Kütahya : (0274) 226 13 00 pbx  
İnegöl : (0224) 712 03 23 pbx  
Manisa : (0236) 236 33 79 pbx
- **MERPA PAZARLAMA A.Ş.**  
Nilüfer Ticaret Merkezi 65. Sok No: 17  
Nilüfer **BURSA**  
Tel : (0224) 443 64 00  
Faks : (0224) 443 11 27  
Web : www.merpa.com  
E-posta : merpa@merpa.com

## ELEKTROMARKETLERİMİZ

## ADANA BÖLGESİ

- DOĞANATEŞ ELEKTRİK SAN. TİC. LTD. ŞTİ.**  
 Niyazi Mısıri Cad. Niyazi Sok. No:18  
 44100 MALATYA  
 Tel : (0422) 323 51 13 - 323 51 18  
 (0422) 325 04 90  
 Faks : (0422) 321 96 74  
 E-posta : doganateselektrik@gmail.com  
 Web : www.doganateselektrik.com
- DOĞUŞ ELEK. İNŞ. TAAH. SAN. TİC. A.Ş.**  
 Mücahitler Mah. 52060 Sok. No: 3  
 Şehitkamil 27090 G. ANTEP  
 Tel : (0342) 324 20 10 pbx  
 Faks : (0342) 324 21 11  
 E-posta : info@doguselektrik.net  
 Web : www.doguselektrik.net
- ECER ELEK. TİC. SAN. LTD. ŞTİ.**  
 Ali Emiri Cad. 5. Sok. No:3/3  
 21100 DİYARBAKIR  
 Tel : (0412) 223 02 83-223 31 88  
 Faks : (0412) 223 95 15  
 E-posta : zdeniz2101@gmail.com
- ER ELEKTRİK SAN. ve TİC. LTD. ŞTİ.**  
 Mustafa Kemal Mah. Okan Merzeci  
 Bulvarı No: 396/A  
 33090 MERSİN  
 Tel : (0324) 226 36 37 pbx  
 Faks : (0324) 226 36 36  
 E-posta : info@erelektrik.com  
 Web : www.erelektrik.com
- ÖZTEKNİK ELEKTRİK MAKİNA MOTOR TİC. LTD. ŞTİ.**  
 Merkez: Abidinpaşa Cad. 6. Sk. No. 6  
 01010 Seyhan ADANA  
 Tel : (0322) 351 40 10 - 351 40 35 (2 Hat)  
 (0322) 351 40 19 - 351 40 29  
 Faks : (0322) 351 29 99  
 Showroom: Adana Ceyhan Karayolu  
 8. km. İncirlik Cıvarı No. 282  
 01340 Yüreğir ADANA  
 Tel : (0322) 346 55 98 Pbx  
 Faks : (0322) 346 55 98  
 Web : www.ozteknikelektrik.com  
 E-posta : satis@ozteknikelektrik.com
- ÖZTEKNİK ENERJİ ELEKTROMARKET MAKİNA MOTOR TİC. LTD. ŞTİ.**  
 Merkez: Adana Hacı Sabancı Organize  
 Sanayi Böl 25. Cad. No. 11/A  
 01010 Yakapınar ADANA  
 Tel : (0322) 394 40 13-14 / 394 34 90-93  
 Faks : (0322) 394 47 44  
 Şube: Abidinpaşa Cad. Karasoku Mah.  
 6.Sok. No: 6/B  
 01410 Seyhan ADANA  
 Tel : (0322) 359 30 60 pbx  
 Faks : (0322) 359 30 54  
 Web : www.ozteknikenerji.com  
 E-posta : info@ozteknikenerji.com
- ÖZÜMİT ELEKTRİK**  
 İskenderun Yolu 3. km A. Baykal İş Mrk.  
 31060 Antakya HATAY  
 Tel : (0326) 221 35 35 pbx  
 Faks : (0326) 221 35 35  
 Web : www.ozumitelektrik.com.tr  
 E-posta : mustafa@ozumitelektrik.com.tr
- REGÜLE ELEK. ELKT. SAN. ve TİC. LTD.ŞTİ.**  
 Kızılay Cad. Kızılay İşhanı Kat:2 No: 6  
 01960 Seyhan ADANA  
 Tel : (0322) 359 53 75  
 Faks : (0322) 359 53 74  
 Web : www.regule.com.tr  
 E-posta : regule@regule.com.tr
- REKOR ELEK. İNŞ. SAN. ve TİC. LTD. ŞTİ.**  
 Mesudiye Mah. 121 Sok. No: 70/A  
 33100 MERSİN  
 Tel : (0324) 336 86 51  
 Faks : (0324) 336 85 36  
 Web : www.rekorelektrik.com.tr  
 E-posta : merter@rekorelektrik.com.tr
- SİMPA ELEK. SAN. ve TİC. LTD. ŞTİ.**  
 İncilipınar Mah. Kamil Ocak Cad. No.13  
 27090 Şehitkamil GAZİANTEP  
 Tel : (0342) 232 98 98 pbx  
 Faks : (0342) 232 55 22  
 Web : www.simpaelektrik.com  
 E-posta : info@simpaelektrik.com
- SOYUYÜCE ELEK. İNŞ. SAN. ve TİC. LTD. ŞTİ.**  
 Rızaie Mah. İnönü Cad. No: 2/B  
 23200 ELAZIĞ  
 Tel : (0424) 238 44 30 - 218 33 00  
 Faks : (0424) 212 12 50  
 E-posta : nadirsoyuyuce@gmail.com
- WAT TİCARET ve MÜHENDİSLİK**  
 Cumhuriyet Cad. Akyol Pasajı No: 4-5  
 65100 Merkez VAN  
 Tel : (0432) 214 85 02 - 216 17 88  
 216 74 08  
 Faks : (0432) 214 29 88  
 E-posta : waticaret@mynet.com
- YUVAM ELEK. TİC. ve SAN.LTD. ŞTİ.**  
 Niyazi Mısıri Cad. Niyazi Sk. 1. Ara No: 4  
 44100 MALATYA  
 Tel : (0422) 321 49 69  
 (0422) 324 22 33  
 Faks : (0422) 324 12 82  
 Web : www.yuvamelektrik.com.tr  
 E-posta : info@yuvamelektrik.com.tr
- YZD ELEKTRİK İNŞ. TİC. LTD. ŞTİ.**  
 Adana Hacı Sabancı Org. San. Bölğ.  
 OSB İnönü Bulvarı No: 11  
 01410 Sarıçam ADANA  
 Tel : (0322) 394 51 94 - 459 14 39  
 459 14 81 - 459 15 07  
 Faks : (0322) 394 51 95  
 Web : www.yzd.com.tr  
 E-posta : yzd@yzd.com.tr



## ALÇAK GERİLİM PANO PARTNERLERİ

Şalt panoları, dağıtım sistemleri ve panolarda yetkilendirilmiş ürün ve sistem yapıcılığı:  
Alpha Universal, Sivacon 8PT, Sivacon S8 ile 8PU152, Sicube 8MT

### İSTANBUL BÖLGESİ

- **3P PANO ve ELK. ELEKTR. KONTROL SİSTEMLERİ SAN. ve TİC. LTD. ŞTİ.**  
İkitelli O.S.B. Marmara Sanayi Sitesi L1 Blok  
No: 239-240 İkitelli K. Çekmece **İSTANBUL**  
Tel : (0212) 472 06 08 pbx  
Faks : (0212) 472 01 48  
Web : www.3ppano.com  
E-posta: 3p@3ppano.com



- **ANELİS MÜHENDİSLİK SAN.ve TİC. LTD. ŞTİ.**  
Saray Mah. Site Yolu Sok. No:5/4  
Anel İş Merk. 34768 Ümraniye **İSTANBUL**  
Tel : (0216) 636 20 00  
Faks : (0216) 636 25 00  
Web : www.anelsis.com.tr  
E-posta: bilgi@anelsis.com.tr



- **EFE ER ELEKTRİK PANO İNŞ. SAN. TİC. LTD.ŞTİ.**  
İkitelli OSB Atatürk Mah. Marmara San. Sitesi  
G. Blok No: 3 İkitelli, Küçükçekmece **İSTANBUL**  
Tel : (0212) 279 67 50  
Faks : (0212) 279 89 82  
E-posta: efe@efeelektrik.com

- **İNOVEKS ENERJİ DAĞITIM VE KONTROL SİSTEMLERİ SAN. ve TİC. LTD. ŞTİ.**  
Dudullu Organize San. Böl. 2 Cadd No: 39  
34776 Y. Dudullu **İSTANBUL**  
Tel : (0216) 364 87 27  
Faks : (0216) 364 94 39  
Web : www.inoveks.com  
E-posta: info@inoveks.com

- **EGESİM ENERJİ ELEKTROMEKANİK SAN.TİC. LTD. ŞTİ.**  
Gebze Org. San. Böl. 400. Sok. No: 410  
Gebze **KOCAELİ**  
Tel : (0262) 751 28 00  
Faks : (0262) 751 27 28  
Web : www.egesim.com.tr  
E-posta: istanbul@egesim.com.tr



- **MAR-CON DENİZ ENDÜSTRİSİ SİSTEMLERİ LTD. ŞTİ.**  
Aydintepe Mah. Dr. Sadık Ahmet Cad.  
İstasyon Sk. No.17/B Tuzla **İSTANBUL**  
Tel : (0216) 494 40 75-76  
Faks : (0216) 494 40 70  
Web : www.mar-conltd.com  
E-posta: sinan.arica@mar-conltd.com

- **MERT ELK. TAAH. PANO SAN. TİC. LTD. ŞTİ.**  
Turgutreis San. Şit. A1 Blok No: 2  
Orhanlı - Tuzla **İSTANBUL**  
Tel : (0216) 394 22 00  
Faks : (0216) 394 29 99  
Web : www.mertpano.com.tr  
E-posta: mertpano@mertpano.com.tr



- **OMEGA ELK. PANO SAN. TİC. LTD. ŞTİ.**  
Akçaburgaz Mah. 40. Sok. No.11  
34500 Esenyurt **İSTANBUL**  
Tel : (0212) 886 31 51  
Faks : (0212) 886 31 61  
Web : www.omegapano.com.tr  
E-posta: info@omegapano.com.tr



- **STAR ELEKTRİK PANO SAN. ve TİC. LTD. ŞTİ.**  
1.Esenşehir Mah. Atatürk Cad.  
Des. San. Sitesi 110. Buğuşlu Sok.  
D / 27 Blok No: 7  
81260 Y.Dudullu Ümraniye **İSTANBUL**  
Tel : (0216) 420 19 34 – 35  
Faks : (0216) 466 02 71  
Web : www.starpano.com.tr  
E-posta: bilgi@starpano.com.tr



- **EPKOM ELT. İTH. İHR. SAN. TİC. LTD.ŞTİ.**  
Bayar Caddesi Altın Sitesi C Blok No: 30 D: 9  
Kozyatağı Kadıköy **İSTANBUL**  
Tel : (0216) 463 39 01  
Faks : (0216) 463 39 05  
Web : www.epkom.com  
E-posta: info@epkom.com

### ADANA BÖLGESİ

- **ARI ELEKTRİK SAN. ve TİC. LTD. ŞTİ.**  
Adana Karayolu 10.km Kazanlı Kavşağı  
33281 **MERSİN**  
Tel : (0324) 221 88 10  
Faks : (0324) 221 61 15  
Web : www.arielektrik.com.tr  
E-posta: info@arielektrik.com.tr

### ANKARA BÖLGESİ

- **ANKASİM ELK. TAAHHÜT İMALAT MONTAJ SAN. ve TİC. LTD. ŞTİ.**  
Merkez:  
100. Yıl Bulvarı Kosova İş Merkezi  
No: 137 / C. Ostim **ANKARA**  
Tel : (0312) 354 63 64 Pbx  
Faks : (0312) 354 35 90  
Web : www.ankasim.com.tr  
E-Posta: ankasim@ankasim.com.tr  
siemenspartner@gmail.com

- **ELTES ELK. İNŞ. TAAH. SAN. TİC. A.Ş.**  
Kayseri Org. San. Böl. 12. Cad. No: 23  
38040 Melikgazi **KAYSERİ**  
Tel : (0352) 231 85 44  
Faks : (0352) 231 50 86  
Web : www.eltel.com.tr  
E-posta: nihabozkurt@eltel.com.tr

- **EPTİM ELEK. İNŞ. ve TİC. LTD. ŞTİ.**  
Ostim Mah. 1426. Sok. No: 4 Ostim  
**ANKARA**  
Tel : (0312) 354 96 40  
Faks : (0312) 354 96 50  
Web : www.eptim.com.tr  
E-posta: eptim@eptim.com.tr

- **GEMSAN GENEL ELEKTRİK PANO LTD. ŞTİ.**  
Akdeniz Sanayi Sitesi  
Maden İşleri 5006 Sok. No : 88-90  
**ANTALYA**  
Tel : (0242) 221 05 64 pbx  
Faks : (0242) 221 05 67  
Web : www.gemspano.com.tr  
E-posta: gemspano@gemspano.com.tr

- **METEC MAKİNA ELK. ELKTR. SAN. TİC. AŞ.**  
Org. San. Böl. Kızılırmak Cad. 871 Ada 18  
Parsel Yahşihan **KIRIKKALE**  
Tel : (0318) 321 32 33  
Faks : (0318) 321 32 37  
Web : www.metec.com.tr  
E-posta: info@metec.com.tr



- **ŞALT OTOMASYON ELEKTRİK ELEKTRONİK SAN. TİC. LTD. ŞTİ.**  
Kosgeb Cad. Busan Özel Organize Sanayi  
Bölgesi No. 32 Karatay **KONYA**  
Tel : (0332) 345 31 81  
Faks : (0332) 345 31 84  
Web : www.saltotomasyon.com  
E-posta: dcinar@saltotomasyon.com



- **UÇAK MÜHENDİSLİK İNŞ. ELK. SAN. TİC. LTD. ŞTİ.**  
Toybelen Mah. Anadolu Bulvarı No:295  
55085 **SAMSUN**  
Tel : (0362) 465 55 54  
Faks : (0362) 465 55 62  
Web : www.ucakmuhendislik.com.tr  
E-posta: info@ucakmuhendislik.com.tr

### İZMİR BÖLGESİ

- **EGESİM ELEKTRİK SAN.TİC. LTD. ŞTİ.**  
Atatürk Bulvarı No: 4 Menemen Serbest Böl. 35660 Menemen **İZMİR**  
Tel : (0232) 842 60 85  
Faks : (0232) 842 60 86  
E-posta: fabrika@egesim.com.tr  
Web : www.egesim.com.tr



- **SİVATEK ELK. PANO ve OTOMASYON SİST. SAN. TİC. LTD. ŞTİ.**  
7407 Sokak No:19 Pınarbaşı **İZMİR**  
Tel : (0232) 478 15 79 - 478 15 89  
Faks : (0232) 478 15 99  
E-posta: ali.kirmaci@sivatek.com.tr

- **TEMART ELEKTROMEKANİK SİSTEMLER SAN. VE TİC. LTD. ŞTİ.**  
6166 Sok. No: 24F Işıkkent BORNOVA **İZMİR**  
Tel : (0232) 472 30 60  
Faks : (0232) 472 30 69  
Web : www.temart.net  
E-posta: satis@temart.net

## ELEKTRİK ve TEKNOLOJİ PARTNERLERİMİZ

## İSTANBUL BÖLGESİ

- **ACTIVO ELEKTRONİK SAN. ve TİC. LTD.ŞTİ.**  
Merkez: K. Çamlıca Mah. Bakkaloğlu Sok. No:14/A  
34696 Üsküdar **İSTANBUL**  
Tel : (0216) 428 81 13  
Faks : (0216) 428 81 22  
Showroom: Zeytinözü Cad. No: 8/1  
34335 Akatlar / **İSTANBUL**  
Tel : (0212) 352 16 45  
Faks : (0212) 352 16 43  
Web : www.activo.com.tr  
E-posta: bilgi@activo.com.tr
- **KONSİS KONTROL ve OTOMASYON SİSTEMLERİ**  
Bağdat Cad. Pembe Gül Sok. Şen Apt. No: 6/8  
Suadiye **İSTANBUL**  
Tel : (0216) 478 53 29  
Faks : (0216) 478 58 36  
E-posta: konsis@tnn.net
- **PRAKSİS BİNA TEKNOLOJİLERİ VE UYGULAMALARI**  
**SAN. TİC. LTD. ŞTİ.**  
Burhaniye Mah. Beybostanı Sok. No: 33  
34746 Beylerbeyi  
Üsküdar **İSTANBUL**  
Tel : (0216) 318 10 64-65  
Faks : (0216) 318 10 49  
Web : www.praxis-tr.com  
E-posta: mehmetu@praxis-tr.com
- **SMARTCAN TECHNOLOGY**  
Yanlız Selvi Cad. No: 19  
UpTwins Deluxe Residence A Blok D: 69  
34880 Kartal **İSTANBUL**  
Tel : (0216) 290 41 00  
Web : www.smart-can.com  
E-posta: vahit.can@smart-can.com
- **SMT SANAYİ MÜHENDİSLİK TİC. LTD. ŞTİ**  
Bağdat Cad. Selçuk Sindal Sok. No: 149/B  
Çim Apt. D: 18 Feneryolu Kadıköy **İSTANBUL**  
Tel : (0216) 336 48 17 - 345 14 55  
338 64 95  
Faks : (0216) 414 58 46  
Web : sanayimuhendislik.com  
E-posta: sanayimuh@ttnet.net.tr  
sanayimuh@superonline.com

## BURSA BÖLGESİ

- **ALTERNATİF ELEKTROMARKET**  
Nilüfer Tic. Merk. Otomasyon Plaza  
Alaattinbey Mah. 636. Sok. No: 12  
Nilüfer **BURSA**  
Tel : (0224) 443 05 05  
Faks : (0224) 443 05 00  
Web : aelektromarket.com.tr  
E-posta: alternatif@aelektromarket.com.tr

## ANKARA BÖLGESİ

- **EMES ELEKTROMEKANİK SİSTEMLER**  
**SAN. VE TİC. LTD. ŞTİ.**  
Çetin Emeç Bulvarı No: 54/6 Balgat **ANKARA**  
Tel : (0312) 287 30 80 pbx  
Faks : (0312) 287 51 58  
Web : www.emesltd.com  
E-posta: emesltd@emesltd.com

## İZMİR BÖLGESİ

- **SİVATEK ELK. PANO ve OTOMASYON SİST.**  
**SAN. TİC. LTD. ŞTİ.**  
7407 Sokak No:19 Pınarbaşı **İZMİR**  
Tel : (0232) 478 15 79 - 478 15 89  
Faks : (0232) 478 15 99  
E-posta: ali.kirmaci@sivatek.com.tr

## KONYA BÖLGESİ

- **MES MÜHENDİSLİK ELEKTRİK ELEKTRONİK**  
**PROJE VE KONTROL SİSTEMLERİ**  
Azizye Mah. Azizye Cad. Azizye İş Hanı  
No: 18/103  
42030 Karatay **KONYA**  
Tel : (0332) 350 13 51  
Web : mesmuhendislik.com  
E-posta: esozen@mesmuhendislik.com

Daha fazla bilgi için :

**Can Murat Gül**  
Tel : (0216) 459 29 01  
Faks : (0216) 459 30 71  
E-posta : canmurat.gul@siemens.com

Web : www.siemens.com.tr/gamma

## HVAC KONTROL ÜRÜN VE SİSTEM PARTNERLERİMİZ



### İSTANBUL BÖLGESİ

- **ADEKS MÜHENDİSLİK ve TİC. LTD. ŞTİ.**  
Ali Nazime Sok. No:15  
34718 Koşuyolu **İSTANBUL**  
Tel : (0216) 339 95 00  
Faks : (0216) 339 73 33  
Web : www.adeksmuhendislik.com.tr  
E-posta: info@adeksmuhendislik.com.tr
- **ALARKO CARRIER SANAYİ ve TİCARET A.Ş.**  
Gebze Organize Sanayi Bölgesi  
Şahabettin Bilgisu Caddesi 41480 Gebze **KOCAELİ**  
Tel : (0262) 648 60 00  
Faks : (0262) 648 60 78  
Web : www.alarko-carrier.com.tr  
E-posta: ismet.gencer@alarko-carrier.com.tr
- **SCS TESİSAT ve TAAHHÜT LTD. ŞTİ.**  
Kalamış Fener Cad. No: 83/2  
34725 Fenerbahçe **İSTANBUL**  
Tel : (0216) 336 79 66  
Faks : (0216) 349 51 55  
Web : www.scstesiasat.com  
E-posta: gunay.cetin@scstesiasat.com
- **ATASEL MÜHENDİSLİK SAN. TİC. LTD. ŞTİ.**  
Hürriyet Bulvarı Yusuf Dede İş Merkezi  
No: 3/1 D402 35210 Çankaya **İZMİR**  
Tel : (0232) 441 04 05 pbx  
Faks : (0232) 441 21 57  
E-posta: info@ataset.com.tr

### İSTANBUL BÖLGESİ

- **ELEKTRO-KALORİ PAZ. ve TİC. LTD. ŞTİ.**  
Mumhane Cad. No:57 Rumeli İşhanı  
34425 Karaköy **İSTANBUL**  
Tel : (0212) 243 45 83  
Faks : (0212) 249 04 54  
Web : www.elektro-kalori.com.tr  
E-posta: info@elektro-kalori.com.tr
- **TOTALINE**  
Yukarı Dudullu Organize Sanayi Bölgesi  
Esenşehir Mah. 3. Cad. No:2 PK:37  
Ümraniye **İSTANBUL**  
Tel : (0216) 528 69 00  
Faks : (0216) 365 43 51  
Web : www.totaline.com.tr  
E-posta: yalim.ersoz@alarko-carrier.com.tr

### ANKARA BÖLGESİ

- **KEYVAN PAZARLAMA TİC. A.Ş.**  
Hamit Kaplan Sok. Çetinkaya İşhanı 3/C  
06030 Ulus **ANKARA**  
Tel : (0312) 311 06 59  
Faks : (0312) 312 43 03  
Web : www.keyvanpazarlama.com.tr  
E-posta: keyvan@keyvanpazarlama.com.tr

### İZMİR BÖLGESİ

- **TERMMARKET ISIT. SOĞ. SAN. TİC. LTD. ŞTİ.**  
1443 Sokak No: 2/E Tesisat İş Merkezi  
Yenişehir **İZMİR**  
Tel : (0232) 459 77 37  
Faks : (0232) 459 77 38  
Web : www.termmarket.com.tr  
E-posta: info@termmarket.com.tr

### GAZİANTEP BÖLGESİ

- **ABC MAKİNA MÜHENDİSLİK İNŞ. SAN. TİC. LTD. ŞTİ.**  
İncirlişar Mah. Muhammed Aksoy Bul.  
Vakıf İş Merkezi 14/B  
Şehitkamil **GAZİANTEP**  
Tel : (0342) 231 24 44  
Faks : (0342) 231 24 00  
Web : www.abcmakina.com  
E-posta: hvac@abcmakina.com

### YETKİLİ ISI PAY ÖLÇER SATIŞ VE FATURALANDIRMA FİRMALARI

- **EKSERJİ ENERJİ ÖLÇÜM VE PAYLAŞIM SİSTEMLERİ SAN. TİC. A.Ş.**  
İstanbul Yolu Gersan San. Sit.  
2308 Sok. No: 8-10  
Yenimahalle **ANKARA**  
Tel : (0312) 397 90 57  
Faks : (0312) 397 90 59  
Web : www.ekserji.com.tr  
E-posta: info@ekserji.com.tr
- **TERMMARKET ISITMA SOĞUTMA POMPA VE TEK. MLZ. SAN. TİC. LTD. ŞTİ.**  
1443 Sok. No: 2/E Tesisat İş Merkez.  
**İZMİR**  
Tel : (0232) 459 77 37  
Faks : (0232) 459 77 38  
Web : www.termmarket.com.tr  
E-posta: info@termmarket.com.tr
- **TERMOSAR ISI SİSTEMLERİ SAN. ve TİC. LTD. ŞTİ.**  
Yıldızevler Mah. 89. Sok. No: 8/3  
Çankaya **ANKARA**  
Tel : (0312) 443 02 43  
Faks : (0312) 443 02 83  
Web : www.termosar.com  
E-posta: info@termosar.com

14684



# KALİTE YÖNETİM SİSTEMİ BELGESİ

## QUALITY MANAGEMENT SYSTEM CERTIFICATE



**TÜRK STANDARDLARI ENSTİTÜSÜ**  
bu belge ile

SIEMENS SAN. VE TİC. A.Ş.  
MERKEZ: KARTAL YERLEŞKESİ YAKACIK CADDESİ NO:111  
34870 KARTAL-İSTANBUL  
ŞUBE: GEBZE YERLEŞKESİ GEBZE ORGANİZE SANAYİ BÖLGESİ  
1000.CAD. NO:1004 41480 GEBZE-  
KOCAELİ / TÜRKİYE

kuruluşunun TS EN ISO 9001:2008 şartlarına uygun bir KALİTE  
YÖNETİM SİSTEMİNE sahip olduğunu onaylar.



**TURKISH STANDARDS INSTITUTION**  
hereby certifies that the organization

SIEMENS SAN. VE TIC. A.S.  
MERKEZ: KARTAL YERLEŞKESİ YAKACIK CADDESİ NO:111  
34870 KARTAL-ISTANBUL  
ŞUBE: GEBZE YERLEŞKESİ GEBZE ORGANİZE SANAYİ BÖLGESİ  
1000.CAD. NO:1004 41480 GEBZE-  
KOCAELİ/TURKIYE

has a QUALITY MANAGEMENT SYSTEM which fulfills  
the requirements of the TS EN ISO 9001:2008

**Belge kapsamı Ek'te verilmiştir**

### TÜRK STANDARDLARI ENSTİTÜSÜ

#### TURKISH STANDARDS INSTITUTION

Sistem Belgelendirme Müdürü  
System Certification Director

*Mustafa Ölçer*  
Mustafa ÖLÇER

Personel ve Sistem Belgelendirme Merkezi Başkanı  
Head of Personnel and System Certification Center

*Şeyda Kirbaş*  
Şeyda KIRBAŞ

**Scope of the certificate is given in annex**

Belge No /Certificate No	KY-001-03/KG-91/09-R
Belge Tarihi / Date of Certificate	01.06.2012
Geçerlilik Tarihi / Valid Until	01.06.2015
Revizyon Tarihi / Date of Revision	01.06.2012

Türk Standardları Enstitüsü Türk Akreditasyon Kurumu TÜRKAKB tarafından akredite edilmiştir.  
Turkish Standards Institution, has been accredited by the Turkish Accreditation Agency TÜRKAKB.

Bu belge belgelendirme performansına uygunluk sağlanıp  
sürmese geçerlidir. This certificate is valid provided that  
compliance with the certification requirement is maintained.

3 Fazlı Sincap kafesli 380V 1500 veya 3000 Devirli

## Asenkron Motorlar için Yol Vericilerin Seçim Cetveli

Motor Gücü (kW)	Motor Akımı (A)	DİREKT YOL VERME			YILDIZ-ÜÇGEN YOL VERME			Terminik Röle
		Motor Koruma Şalteri	Hat Kontaktörü	Terminik Röle	Motor Koruma Şalteri	Hat Kontaktörü	Üçgen Kontaktörü	
0.06	0.2	3RV1011-0BA10	3RT1015-1AP01	3RU1116-0CB0				
0.09	0.3	3RV1011-0DA10	3RT1015-1AP01	3RU1116-0DB0				
0.12	0.4	3RV1011-0EA10	3RT1015-1AP01	3RU1116-0FB0				
0.18	0.6	3RV1011-0GA10	3RT1015-1AP01	3RU1116-0GB0				
0.25	0.8	3RV1011-0JA10	3RT1015-1AP01	3RU1116-0HB0				
0.37	1.1	3RV1011-1AA10	3RT1015-1AP01	3RU1116-0KB0				
0.55	1.5	3RV1011-1AA10	3RT1015-1AP01	3RU1116-1AB0				
0.75	1.9	3RV1011-1BA10	3RT1015-1AP01	3RU1116-1BB0				
1.1	2.7	3RV1011-1DA10	3RT1015-1AP01	3RU1116-1DB0				
1.5	3.6	3RV1011-1EA10	3RT1015-1AP01	3RU1116-1EB0				
2.2	5.2	3RV1011-1GA10	3RT1015-1AP01	3RU1116-1GB0				
3	6.8	3RV1011-1HA10	3RT1015-1AP01	3RU1116-1HB0				
4	9	3RV1011-1JA10	3RT1015-1AP01	3RU1116-1JB0				
5.5	11.5	3RV1011-1KA10	3RT1017-1AP01	3RU1116-1KB0	3RT1015-1AP01	3RT1015-1AP01	3RT1015-1AP01	3RU1116-1HB0
7.5	15.5	3RV1021-4BA10	3RT1025-1AP00	3RU1126-4BB0	3RT1016-1AP01	3RT1016-1AP01	3RT1016-1AP01	3RU1116-1JB0
11	21	3RV1021-4DA10	3RT1026-1AP00	3RU1126-4DB0	3RT1024-1AP00	3RT1024-1AP00	3RT1024-1AP00	3RU1126-1KB0
15	29	3RV1031-4EA10	3RT1034-1AP00	3RU1136-4EB0	3RT1026-1AP00	3RT1026-1AP00	3RT1026-1AP00	3RU1116-4BB0
18.5	36	3RV1031-4FA10	3RT1035-1AP00	3RU1136-4GB0	3RT1034-1AP00	3RT1026-1AP00	3RT1024-1AP00	3RU1116-4DB0
22	41	3RV1031-4GA10	3RT1036-1AP00	3RU1136-4GB0	3RT1034-1AP00	3RT1034-1AP00	3RT1026-1AP00	3RU1136-4EB0
30	63	3RV1041-4JA10	3RT1044-1AP00	3RU1146-4JB0	3RT1034-1AP00	3RT1034-1AP00	3RT1026-1AP00	3RU1136-4EB0
37	80	3RV1041-4KA10	3RT1045-1AP00	3RU1146-4KB0	3RT1035-1AP00	3RT1035-1AP00	3RT1034-1AP00	3RU1136-4GB0
45	95	3RV1041-4MA10	3RT1046-1AP00	3RU1146-4MB0	3RT1036-1AP00	3RT1036-1AP00	3RT1034-1AP00	3RU1136-4HBO
55	99	3VT2716-2AP36-0AA0	3TF5022-0AM0	3UA62.01-2X	3RT1044-1AP00	3RT1044-1AP00	3RT1034-1AP00	3RU1146-4KB0
75	132	3VT2716-2AP36-0AA0	3TF5122-0AM0	3UA61.01-3K-1	3RT1045-1AP00	3RT1045-1AP00	3RT1036-1AP00	3RU1146-4KB0
90	157	3VT2716-2AP36-0AA0	3TF5222-0AM0	3UA62.01-3L	3TF50 22-0AM0	3TF50 22-0AM0	3TF48 22-0AM0	3UA62 01-2X
110	195	3VT2725-2AP36-0AA0	3TF5322-0AM0	3UA66 00-3C	3TF50 22-0AM0	3TF50 22-0AM0	3TF48 22-0AM0	3UA62 01-3J
132	233	3VT2725-2AP36-0AA0	3TF5422-0AM0	3UA66 00-3D	3TF52 22-0AM0	3TF52 22-0AM0	3TF50 22-0AM0	3UA62 01-3K
160	280	3VT2725-2AP36-0AA0	3TF5522-0AM0	3UA66 00-3D	3TF52 22-0AM0	3TF52 22-0AM0	3TF50 22-0AM0	3UA62 01-3L
200	340	3VT3740-2AP36-0AA0	3TF5622-0AM0	3UA66 00-3E	3TF54 22-0AM0	3TF54 22-0AM0	3TF52 22-0AM0	3UA66 00-3C
250	420	3VT3763-2AP36-0AA0	3TF5722-0AM0	3UA68 00-3F	3TF54 22-0AM0	3TF54 22-0AM0	3TF52 22-0AM0	3UA66 00-3D

## Sigortasız Kombinasyonların (45kW>5kA/400V) Katalog Verileri

### Class 10, Motor Koruma Şalteri ile Kontaktör Kombinasyonu (Koordinasyon Tip 2)

Motor Norm Gücü (A)	Motor Akımı (A)	Termik Ayar Sahası	Motor Koruma Şalteri	Kontaktör	Boy	Kısa Devre Kesme Kapasitesi
7.5	15.5	11-16	3RV1021-4AA10	3RT1026-1AP00/3RT1026-1BB40	S0	100
		14-20	3RV1021-4BA10	3RT1026-1AP00/3RT1026-1BB40	S0	100
11	22	18-25	3RV1031-4DA10	3RT1034-1AP00/3RT1034-1BB40	S2	100
15	29	22-32	3RV1031-4EA10	3RT1034-1AP00/3RT1034-1BB40	S2	100
18.5	35	28-40	3RV1031-4FA10	3RT1035-1AP00/3RT1035-1BB40	S2	100
22	41	36-45	3RV1031-4GA10	3RT1036-1AP00/3RT1036-1BB40	S2	100
		40-50	3RV1031-4HA10	3RT1036-1AP00/3RT1036-1BB40	S2	100
30	55	45-63	3RV1042-4JA10	3RT1054-1AP36/3RT1054-1BB36	S3/S6	100
37	66	57-75	3RV1042-4KA10	3RT1054-1AP36/3RT1054-1BB36	S3/S6	100
		70-90	3RV1042-4LA10	3RT1054-1AP36/3RT1054-1BB36	S3/S6	100
45	80	80-100	3RV1042-4MA10	3RT1054-1AP36/3RT1054-1BB36	S3/S6	100
0.06			3RV1021-0AA10	3RT1024-1AP00/3RT1024-1BB40	S0	130
			3RV1021-0BA10	3RT1024-1AP00/3RT1024-1BB40	S0	130
			3RV1021-0CA10	3RT1024-1AP00/3RT1024-1BB40	S0	130
0.09			3RV1021-0DA10	3RT1024-1AP00/3RT1024-1BB40	S0	130
			3RV1021-0EA10	3RT1024-1AP00/3RT1024-1BB40	S0	130
0.12			3RV1021-0FA10	3RT1024-1AP00/3RT1024-1BB40	S0	130
0.18			3RV1021-0GA10	3RT1024-1AP00/3RT1024-1BB40	S0	130
0.25			3RV1021-0HA10	3RT1024-1AP00/3RT1024-1BB40	S0	130
			3RV1021-0JA10	3RT1024-1AP00/3RT1024-1BB40	S0	130
0.37			3RV1021-0KA10	3RT1024-1AP00/3RT1024-1BB40	S0	130
0.55			3RV1021-1AA10	3RT1024-1AP00/3RT1024-1BB40	S0	130
0.75			3RV1021-1BA10	3RT1024-1AP00/3RT1024-1BB40	S0	130
			3RV1021-1CA10	3RT1024-1AP00/3RT1024-1BB40	S0	130
1.1			3RV1021-1DA10	3RT1024-1AP00/3RT1024-1BB40	S0	130
1.5			3RV1021-1EA10	3RT1024-1AP00/3RT1024-1BB40	S0	130
			3RV1021-1FA10	3RT1024-1AP00/3RT1024-1BB40	S0	130
2.2			3RV1021-1GA10	3RT1024-1AP00/3RT1024-1BB40	S0	130
3			3RV1021-1HA10	3RT1024-1AP00/3RT1024-1BB40	S0	130
4			3RV1021-1JA10	3RT1024-1AP00/3RT1024-1BB40	S0	130
5.5			3RV1021-1KA10	3RT1024-1AP00/3RT1024-1BB40	S0	130

## SIRIUS YILDIZ ÜÇGEN KOMBİNASYONLARI OLUŞTURMA TABLOSU



Motor Gücü (kW)	Motor Akımı (A)	Şebeke Kontaktörü	Üçgen Kontaktör	Yıldız Kontaktör	Zaman Rölesi (230V)	Bağlantı Kiti*	İlave Yardımcı Kontak**
5.5	12	3RT1015-..	3RT1015-..	3RT1015-..	3RP1574-1NP30	3RA1913-2B	3RH1911-1FA..
7.5	17	3RT1017-..	3RT1017-..	3RT1015-..	3RP1574-1NP30	3RA1913-2B	3RH1911-1FA..
11	25	3RT1024-..	3RT1024-..	3RT1024-..	3RP1574-1NP30	3RA1923-2B	3RH1921-1CA..
15/18.5	32/40	3RT1026-..	3RT1026-..	3RT1024-..	3RP1574-1NP30	3RA1923-2B	3RH1921-1CA..
22/30	50/65	3RT1034-..	3RT1034-..	3RT1026-..	3RP1574-1NP30	3RA1933-2B	3RH1921-1CA..
37	80	3RT1035-..	3RT1035-..	3RT1034-..	3RP1574-1NP30	3RA1933-2B	3RH1921-1CA..
45	86	3RT1036-..	3RT1036-..	3RT1034-..	3RP1574-1NP30	3RA1933-2B	3RH1921-1CA..
55	115	3RT1044-..	3RT1044-..	3RT1035-..	3RP1574-1NP30	3RA1943-2C	3RH1921-1CA..
75	150	3RT1045-..	3RT1045-..	3RT1036-..	3RP1574-1NP30	3RA1943-2C	3RH1921-1CA..

\* Kitin içinde tüm elektriksel kilitleme köprüleri ve bağlantı klipsleri mevcuttur. 5.5 ve 7.5kW'lık tiplerde mekanik kilitleme de dahildir.

\*\* İlave yardımcı kontaktlar opsiyonel olarak arzu edilen miktarda uygulamaya uygun olarak seçilebilir.

## SIRIUS SAĞ- SOL DÖNÜŞ KOMBİNASYONLARI OLUŞTURMA TABLOSU



Motor Gücü (kW)	Motor Akımı (A)	Boy	Kondaktör 1	Kondaktör 2	Bağlantı Kiti*	Mekanik Kilitleme	İlave Yardımcı Kontak**
3	7	S00	3RT1015-..	3RT1015-..	3RA1913-2A	-	3RH1911-1FA..
4	9	S00	3RT1016-..	3RT1016-..	3RA1913-2A	-	3RH1911-1FA..
5.5	12	S00	3RT1017-..	3RT1017-..	3RA1913-2A	-	3RH1911-1FA..
7.5	17	S0	3RT1025-..	3RT1025-..	3RA1923-2A	3RA1924-2B	3RH1911-1EA..
11	25	S0	3RT1026-..	3RT1026-..	3RA1923-2A	3RA1924-2B	3RH1911-1EA..
15	32	S2	3RT1034-..	3RT1034-..	3RA1933-2A	3RA1924-2B	3RH1911-1EA..
18.5	40	S2	3RT1035-..	3RT1035-..	3RA1933-2A	3RA1924-2B	3RH1911-1EA..
22	50	S2	3RT1036-..	3RT1036-..	3RA1933-2A	3RA1924-2B	3RH1911-1EA..
30	65	S3	3RT1044-..	3RT1044-..	3RA1943-2A	3RA1924-2B	3RH1911-1EA..
37	85	S3	3RT1045-..	3RT1045-..	3RA1943-2A	3RA1924-2B	3RH1911-1EA..
45	95	S3	3RT1046-..	3RT1046-..	3RA1943-2A	3RA1924-2B	3RH1911-1EA..

\* Kiti içinde tüm elektriksel kilitleme köprüleri ve bağlantı klipsleri mevcuttur. Bağlantı kitinde boy S00'da mekanik kilitleme dahildir.

\*\* İlave yardımcı kontaktlar opsiyonel olarak arzu edilen miktarda uygulamaya uygun olarak seçilebilir.



400V, 50Hz şebeke için harmonik reaktörlü kompanzasyon bileşenleri seçim cetveli

Kompanzasyon Gücü [kVar]	Kondansatör üzerine düşen gerilim [V]	Seçilen kondansatör gerilimi [min]	Kondansatör Sipariş No.su	Reaktör Sipariş No.su	Kontaktör Sipariş No.su	Kablo Kesiti [mm <sup>2</sup> ]	Sigorta* değeri [A]
<b>Reaktör oranı %5,67</b>							
6,25	424	440	1 x 4RB5075-3EE50	4EP3801-1TE00	3RT1026-1AP04	6	25
12,5	424	440	1 x 4RB5150-3EE50	4EP4001-0TE00	3RT1617-1AP03	6	35
25	424	440	1 x 4RB5281-3EE50	4EP4401-4TE00	3RT1627-1AP01	16	63
50	424	440	2 x 4RB5281-3EE50	4EU3032-5TE08-0AA0	3RT1647-1AP01	35	125
100	424	440	4 x 4RB5281-3EE50	4EU3632-3TE08-0AA0	3RT1064-6AP36	70	250
<b>Reaktör oranı %7</b>							
6,25	430	440	1 x 4RB5075-3EE50	4EP3701-2TE00	3RT1026-1AP04	6	25
12,5	430	440	1 x 4RB5150-3EE50	4EP4001-1TE00	3RT1617-1AP03	6	35
25	430	440	1 x 4RB5281-3EE50	4EP4401-3TE00	3RT1627-1AP01	16	63
50	430	440	2 x 4RB5281-3EE50	4EU2732-5TE08-0AA0	3RT1647-1AP01	35	125
100	430	440	4 x 4RB5281-3EE50	4EU3632-4TE08-0AA0	3RT1064-6AP36	70	250
<b>Reaktör oranı %5,67</b>							
6,25	424	480	4RB5100-3FC50	4EP3801-1TE00	3RT1026-1AP04	6	25
12,5	424	480	1 x 4RB5200-3FC50	4EP4001-0TE00	3RT1617-1AP03	6	35
25	424	480	2 x 4RB5200-3FC50	4EP4401-4TE00	3RT1627-1AP01	16	63
50	424	480	2 x 4RB5200-3EJ50 + 1 x 4RB5300-3FC50	4EU3032-5TE08-0AA0	3RT1647-1AP01	35	125
100	424	480	4 x 4RB5200-3EJ50 + 2 x 4RB5300-3FC50	4EU3632-3TE08-0AA0	3RT1064-6AP36	70	250
<b>Reaktör oranı %7</b>							
6,25	430	480	4RB5100-3FC50	4EP3701-2TE00	3RT1026-1AP04	6	25
12,5	430	480	1 x 4RB5200-3FC50	4EP4001-1TE00	3RT1617-1AP03	6	35
25	430	480	2 x 4RB5200-3FC50	4EP4401-3TE00	3RT1627-1AP01	16	63
50	430	480	2 x 4RB5200-3EJ50 + 1 x 4RB5300-3FC50	4EU2732-5TE08-0AA0	3RT1647-1AP01	35	125
100	430	480	4 x 4RB5200-3EJ50 + 2 x 4RB5300-3FC50	4EU3632-4TE08-0AA0	3RT1064-6AP36	70	250
<b>Reaktör oranı %14</b>							
6,25	465	480	4RB5100-3FC50	4EP3900-7TE00	3RT1026-1AP04	6	25
12,5	465	480	1 x 4RB5200-3FC50	4EP4300-6TE00	3RT1617-1AP03	6	35
25	465	480	2 x 4RB5200-3FC50	4EU2732-0TE08-4CA0	3RT1627-1AP01	16	63
50	465	480	2 x 4RB5200-3EJ50 + 1 x 4RB5300-3FC50	4EU3032-0TE08-0AA0	3RT1647-1AP01	35	125
100	465	480	4 x 4RB5200-3EJ50 + 2 x 4RB5300-3FC50	4EU3931-1TE80-0A	3RT1064-6AP36	70	250

## 400V, 50Hz şebeke için harmonik reaktörlü kompanzasyon bileşenleri seçim cetveli

Kompanzasyon Gücü [kVAr]	Kondansatör üzerine düşen gerilim [V]	Seçilen kondansatör gerilimi [min]	Kondansatör Sipariş No.su	Reaktör Sipariş No.su	Kontaktör Sipariş No.su	Kablo Kesiti [mm <sup>2</sup> ]	Sigorta* değeri [A]
<b>Reaktör oranı %5,67</b>							
6.25	424	525	1 x 4RB5100-3FC50	4EP3801-1TE00	3RT1026-1AP04	6	25
12.5	424	525	1 x 4RB5200-3FC50	4EP4001-0TE00	3RT1617-1AP03	6	35
25	424	525	2 x 4RB5200-3FC50	4EP4401-4TE00	3RT1627-1AP01	16	63
50	424	525	4 x 4RB5200-3FC50	4EU3032-5TE08-0AA0	3RT1647-1AP01	35	125
100	424	525	8 x 4RB5200-3FC50	4EU3632-3TE08-0AA0	3RT1064-6AP36	70	250
<b>Reaktör oranı %7</b>							
6.25	430	525	1 x 4RB5100-3FC50	4EP3701-2TE00	3RT1026-1AP04	6	25
12.5	430	525	1 x 4RB5200-3FC50	4EP4001-1TE00	3RT1617-1AP03	6	35
25	430	525	2 x 4RB5200-3FC50	4EP4401-3TE00	3RT1627-1AP01	16	63
50	430	525	4 x 4RB5200-3FC50	4EU2732-5TE08-0AA0	3RT1647-1AP01	35	125
100	430	525	8 x 4RB5200-3FC50	4EU3632-4TE08-0AA0	3RT1064-6AP36	70	250
<b>Reaktör oranı %14</b>							
6.25	465	525	1 x 4RB5100-3FC50	4EP3900-7TE00	3RT1026-1AP04	6	25
12.5	465	525	1 x 4RB5200-3FC50	4EP4300-6TE00	3RT1617-1AP03	6	35
25	465	525	2 x 4RB5200-3FC50	4EU2732-0TE08-4CA0	3RT1627-1AP01	16	63
50	465	525	4 x 4RB5200-3FC50	4EU3032-0TE08-0AA0	3RT1647-1AP01	35	125
100	465	525	8 x 4RB5200-3FC50	4EU3931-1TE80-0A	3RT1064-6AP36	70	250

\* NH bıçaklı sigorta akım değeri

- Harmonik reaktörlü kompanzasyon sistemlerinde uygun filtreleme yapabilmek için yukarıdaki reaktör-kondansatör seçim cetveline uyulması gerekmektedir.

## SENTRON 3NP1 TİPİ NH-BIÇAKLI SİGORTALI YÜK KESİCİLERİ

3NP1 tipi NH-Biçaklı  
Sigortalı yük kesicileri

## En önemli ürün özelliklerine genel bir bakış

- Baştan sona tüm boylar için blok klemens bağlantısı mevcuttur
- Yuvarlak iletken ve izoleli bara bağlantısı mümkün
- Baştan sona sigorta denetimi mümkün
- Eklenebilir busbar tutucular
- Busbar kalınlığının 5/10 mm olarak değiştirilmesi durumunda parça çıkartılmasına veya kırılmasına gerek yoktur.
- Dahili akım yollarına müdahale etmeden kablo çıkışı alt veya üst olarak ayarlanabilir.
- Değişik sistem şartlarına ve taban kaideli ve kaidersiz olan busbar sistemlerine mükemmel uyum için örtü plakaları
- Arkadan bağlantı yapılmasında da dokunmaya karşı koruma
- Sigortaların kilitleme pimi sayesinde dokunmaksızın çıkartılma imkanı
- Tüm cihazların mühürlenmesi ve kilitlemesi mümkündür.

## Tüm bileşen ve aksesuar parçalarına genel bakış

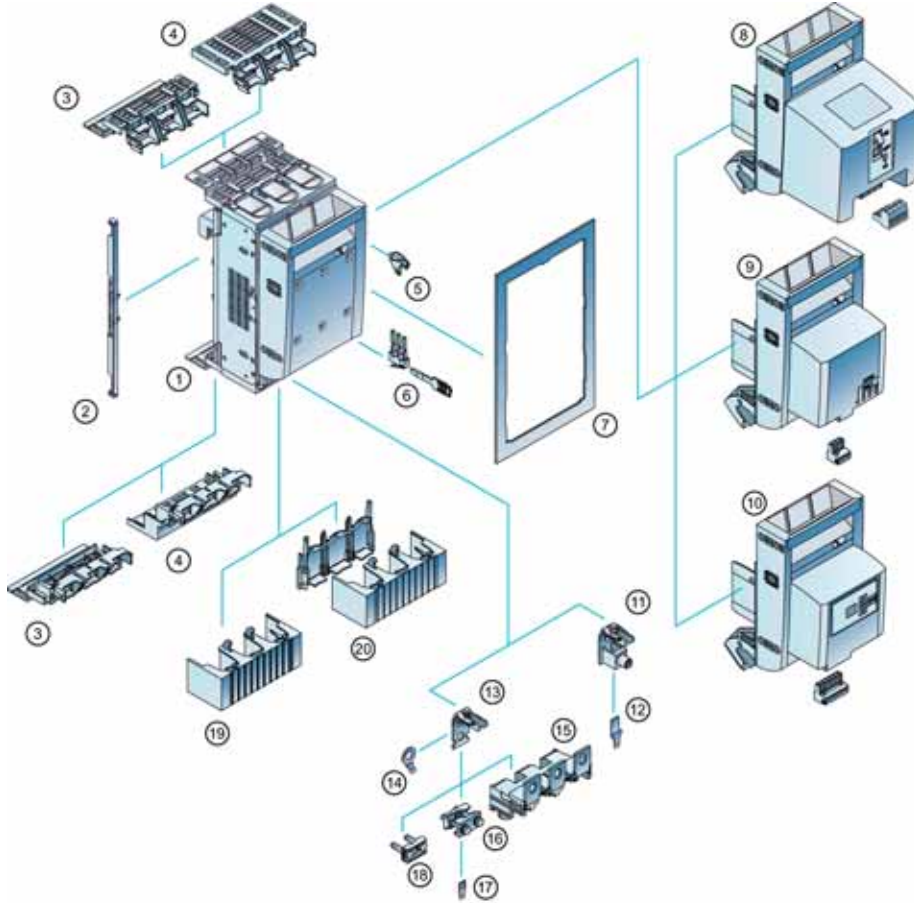

- |  |  |
|--|--|
| 1. SENTRON 3NP1 sigortalı yük kesici                     | 11. Blok klemens   |
| 2. Örtü plakası kenar parçası                            | 12. Blok klemens için yardımcı iletken bağlantısı          |
| 3. Siemens busbar sistemleri için dokunmaya karşı koruma | 13. Yassı bağlantı   |
| 4. Rittal busbar sistemleri için dokunmaya karşı koruma  | 14. Yassı bara için yardımcı iletken bağlantısı            |
| 5. Kilitleme tertibatı                                   | 15. Derinleştirilmiş bağlantı elemanı                      |
| 6. Yardımcı kontak ve tahrik parçası                     | 16. Prizma klemens   |
| 7. Örtü plakası  | 17. Prizma klemensi için yardımcı iletken bağlantısı       |
| 8. Elektromekanik sigorta denetimli kol (MFM)            | 18. Çerçeve klemens  |
| 9. Elektronik sigorta denetimli kol (EFM 10)             | 19. Kablo bağlantısı kapağı                                |
| 10. Elektronik sigorta denetimli kol (EFM20/25)          | 20. Arkadan dokunmaya karşı korumalı kablo bağlantı kapağı |



**SENTRON WL 3 KUTUPLU AÇIK TİP OTOMATİK ŞALTERLER 6300 A'e KADAR**

Nominal işletme kısa devre açma kapasitesi  $I_{cs}=I_{cu}$   
Nominal işletme gerilimi AC 690 V (Seçime bağlı 1000 V)  
Sabit ve çekmeceli tipte 3 ve 4 kutuplu olarak  
Nominal işleme akımı 630 - 6300 A  
3 Boy ile 5 tip kısa devre kesme kapasitesinde  
(50,55,65,80,100 ve 150 kA)  
440 V AC'de 1600 A'e kadar 400 mm yapı genişliğinde  
55°C'ye kadar nominal akım ile yüklenebilme imkanı  
Modüler yapı  
Reset Butonu  
Kodlamalı kumanda fişi  
Ana kontak aşınma göstergesi  
Kapamaya hazır göstergesi ve kontağı (opsiyonel)  
Trip ihbar kontağı (opsiyonel)

Seçime bağlı trip üniteleri:

ETU15B: LI Koruma

L:  $I_R = 0,5 \dots 1,0 \times I_n$

I:  $I_i = 2 \dots 8 \times I_n$

ETU25B: LSI Koruma

L:  $I_R = 0,4 \dots 1,0 \times I_n$

S:  $I_d = 1,25 \dots 12 \times I_n$ ;  $t_d = 0 \dots 400 \text{msn}$

I:  $I_i = \geq 20 I_n$

Nominal işletme akım modülü sayesinde nominal akımı düşürme imkanı; açma nedenini sorma imkanı; elektronik açtırıcı üzerinden test imkanı; faz kaybı duyarlılığı.

ETU27B: LSING Koruma (Nötr koruması için akım trafosu ayrıca sipariş edilmelidir)

ETU25B ile aynı, ayrıca nötr akım koruması açıp kapatılabilir ve toprak kaçacağına karşı, akımların vektörel toplamı elde edilerek koruma

ETU45B: LSIN(G) Koruma (Nötr koruması için akım trafosu ayrıca sipariş edilmelidir)

ETU25B ile aynı, ayrıca açma sınıfını ayarlama imkanı; motor çıkışları için termik hafıza; nötr koruma ayarlanabilir ve açıp kapatılabilir; modüler kaçak akım koruma modülü (opsiyonel); haberleşme bağlantısı için ölçme fonksiyonu plus ve harici CubicleBUS modülleri ilave etme imkanı (opsiyonel); LCD ekran (opsiyonel)

**Aşırı akım açtırıcı tiplerine genel bakış**

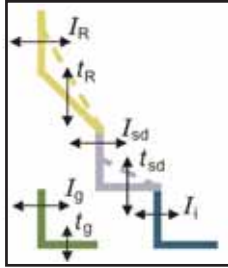

Tip ETU15B ETU25B ETU27B ETU45B ETU76B

Tip		ETU15B	ETU25B	ETU27B	ETU45B	ETU76B
Aşırı akım koruması (L)		✓	✓	✓	✓	✓
Kısa süre gecikmeli kısa devre koruması (S)		--	✓	✓	✓	✓
Ani gecikmesiz kısa devre açtırıcısı (I)		✓	✓	✓	✓	✓
Nötr iletkeni koruması (N)		--	--	✓	✓	✓
Toprak kaçacağı koruması (G)		--	--	✓	☐	☐
ZSS		--	--	--	☐	☐
LCD (göstergeli) 4 satırlı		--	--	--	☐	--
LCD grafik ekranı		--	--	--	--	✓
Profibus DP üzerinden haberleşme		--	--	--	☐	☐
Ölçme fonksiyonları		--	--	--	☐	☐
Parametre dizisi switch ile değiştirilebilir		--	--	--	--	✓
Parametreler serbestçe programlanabilir		--	--	--	--	✓

✓ Standart  
-- Mevcut değil  
☐ Opsiyonel



## SENTRON WL AÇIK TİP OTOMATİK ŞALTERLER 6300 A'e KADAR

## Gerekli olan kumanda devresi fişi ve prizi sayısının belirlenmesi

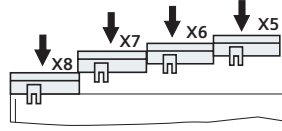

Kumanda devresi fişi ve prizi sayısını etkileyen faktörler:

- Tahrik türü
- Elektronik aşırı akım açtırıcısının gerilim trafolu olup olmayışı
- Yardımcı açtırıcı türü ve sayısı
- Haberleşme bağlantısı COM15

	Kumanda soketi sayısı	Soket soketi sayısı
<b>a İlk kumanda devresi prizi X6 her zaman gereklidir.</b>	1	X6
<b>b Tahrik türü</b>		
b1 Ön kurma yaylı mekanik elle tahrik mekanik kapama	0	
b2 Ön kurma yaylı mekanik elle tahrik mekanik ve elektriki kapama	0	X6
b3 Yay kurmalı motor tahrikli mekanik ve elektriki kapama	+1	X5
<b>c Aşırı akım açtırıcısı tipi</b>		
c1 ETU15B, ETU25B, ETU27B aşırı akım açtırıcısı	0	
c2 ETU45B, ETU55B, ETU76B ( dahili CubicleBUS )	+1	X8
N-iletkeninde aşırı akım koruması ve toprak kaçağı koruması için haric akım trafosu bağlantısı		
c3 N-iletkenine bağlı akım trafosu (c2 seçilmediyse 3 kutuplu şalterlerde gereklidir)	+1	X8
c4 Transformatörün yıldız noktasına bağlı akım trafosu (c2 veya c3 seçilmediyse gereklidir)	+1	X8
<b>d Yardımcı açtırıcı</b>		
d1 1. yardımcı açtırıcılı/sız (F1 açtırma bobini)	0	X6
d2 2. yardımcı açtırıcılı (F2 açtırma bobini, F3 düş. gerilim bob., F4 gecikmeli düş. ger. bob.)	+1	X5
<b>e Yardımcı kontak bloğu</b>		
e1 1. yardımcı kontak bloğu 2NO + 2NC	0	X6
e2 1. ve 2. yard. kont.bloğu 4NO+4NC (b3 veya d2 seçilmediyse gereklidir)	+1	X5
<b>f Haberleşme modülü</b>		
f1 COM15 haberleşme modülü olmaksızın	0	
f2 COM15 haberleşme modülü ile	+1	X7
X7 kumanda devresi soketi tamamiyle işgal edilmekte olduğundan aşağıdaki opsiyonlar bu sebeple mümkün değildir:		
• Trip ihbar kontağı S24		
• Yay kuruldu bilgisi S21		
• Elektriki ON butonu S10		
• 1. ve 2. yardımcı açtırıcı üzerindeki ihbar kontağı S22 + S23		
<b>g Opsiyonel ihbar fonksiyonları / aksesuar</b>		
g1 Trip ihbar kontağı S24 (sadece f2 seçilmediyse mümkündür)	+1	X7
g2 Yay kuruldu kontağı S21 (sadece f2 seçilmediyse mümkündür, g1 seçilmediyse gereklidir)	+1	X7
g3 Elektr. ON but. S10 sadece f2 seçilmediyse mümkündür, g1 veya g2 seçilmediyse gereklidir	+1	X7
g4 1. yardımcı açtırıcı üzerindeki ihbar kontağı S22 (sadece f2 seçilmediyse mümkündür, g1, g2 veya g3 seçilmediyse gereklidir)	+1	X7
g5 2. yardımcı açtırıcı üzerindeki ihbar kontağı S23 (sadece f2 seçilmediyse mümkündür, g1, g2, g3 veya g4 seçilmediyse gereklidir)	+1	X7
g6 Kapamaya hazır kontak S20	0	X6
g7 Motoru devreden çıkarma şalteri S12 (sadece motor tahriği seçildiğinde mümkündür)	0	X5
g8 Uzaktan resetleme bobini F7 (c2 seçilmediyse gereklidir)	+1	X8
<b>h Kumanda devresi soketi toplam sayısı</b>		(maks. 4)

Not : 3WL Şalter bağlantı şeması için Sayfa 145'e bakınız.

## Sentron WL Kumanda Devresi Bağlantı Şeması

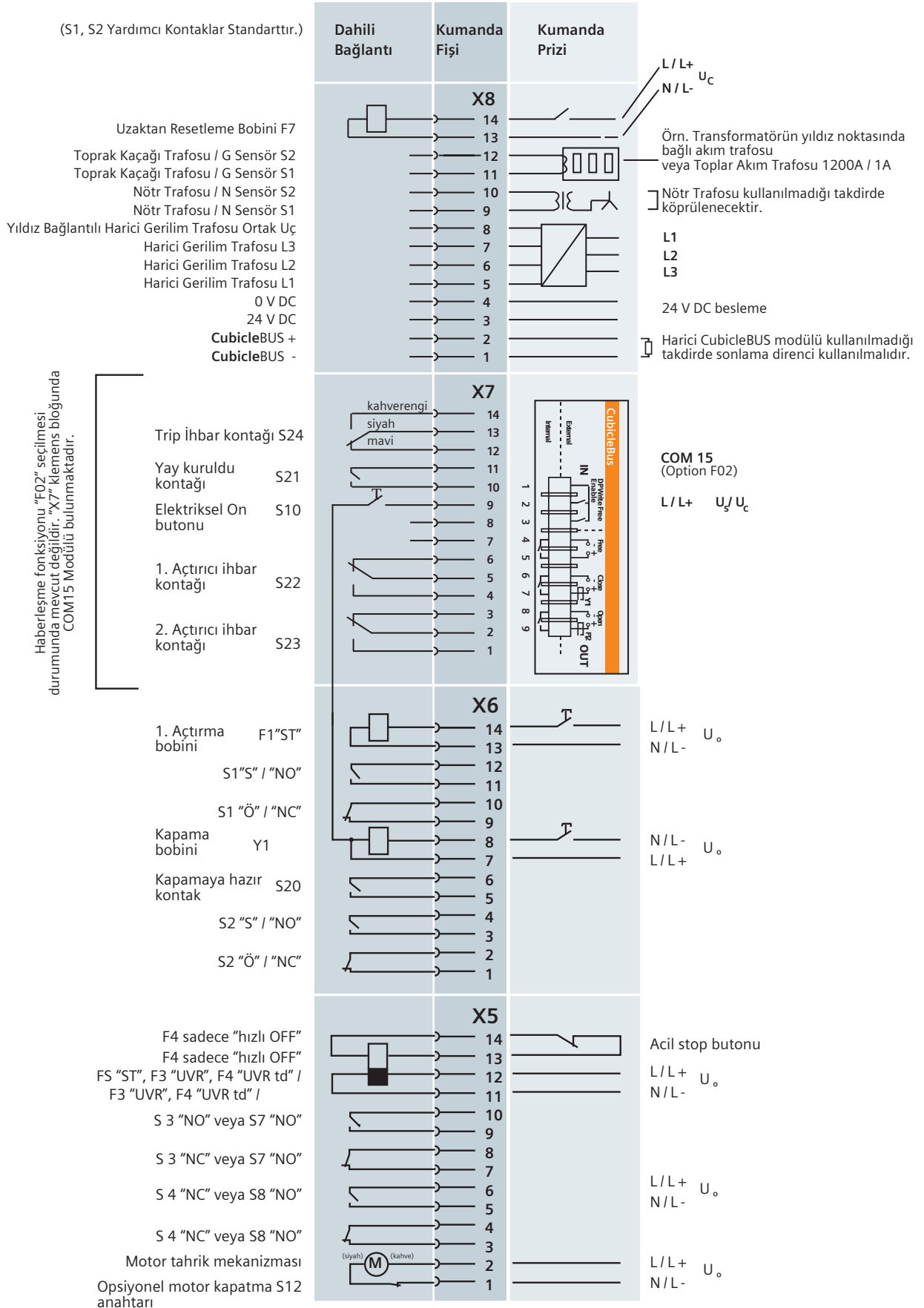

## SENTRON VL Kompakt Güç Şalterleri için izole edilmiş aksesuar bölmelerine aksesuar ilave edebilme seçenekleri

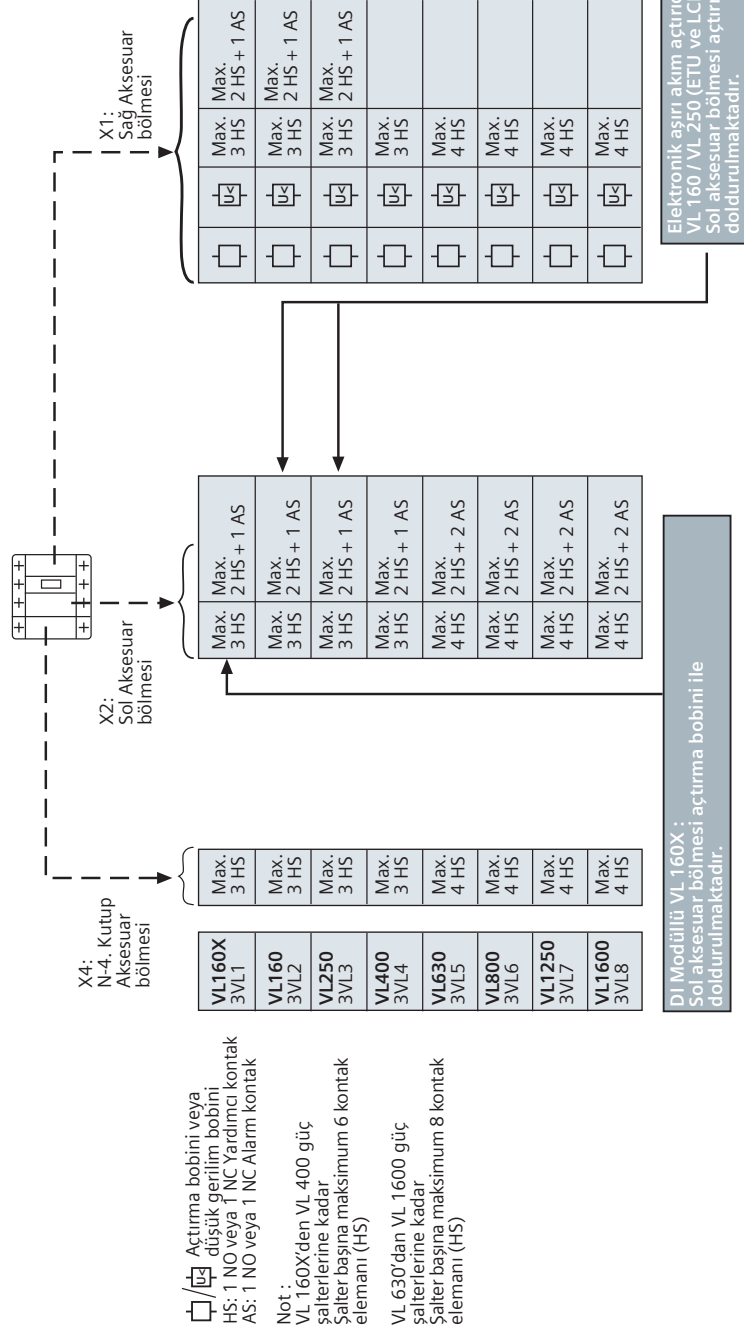

## Seçime Bağlı Aksesuarlara Sahip SENTRON VL Güç Şalterleri

### Siemens'in yeni kompakt tip güç şalterleri ile hayatınızı kolaylaştıran avantajları yakalayın:

- 16A'dan 1600 A'ya kadar komple bir seri,
- 50°C'ye kadar yüklenilebilir,
- izole edilmiş yuvalara basitçe aksesuar montaj (click in),
- Tüm uygulamalar için aşırı akım ve kısa devreye karşı tam koruma
- Toprak kaçağı için DI modülü (400 A'ya kadar) opsiyonel
- Çok alternatif kablolama imkanı,

Saymadığımız daha bir çok özellik için bizi arayınız.

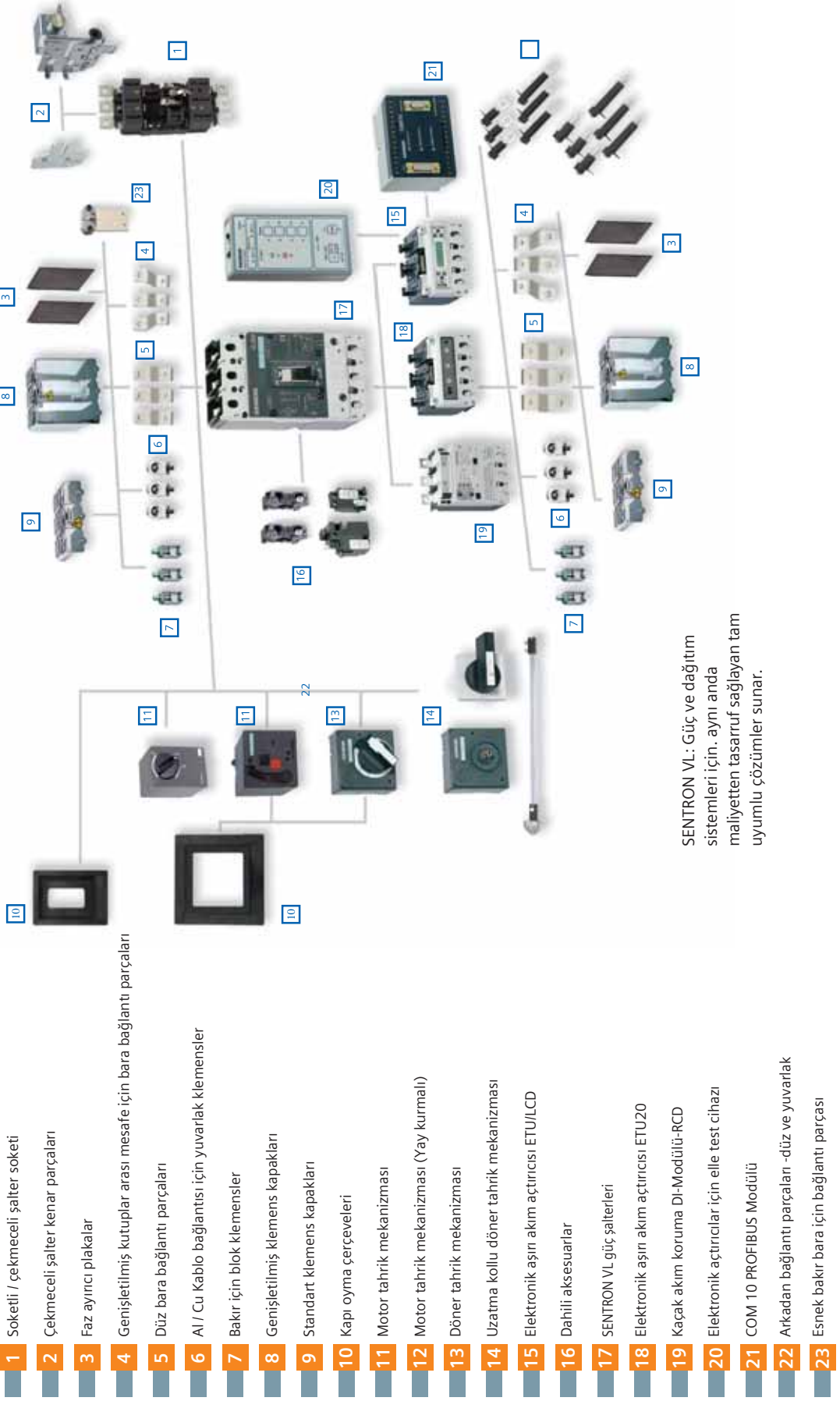

SENTRON VL: Güç ve dağıtım sistemleri için, aynı anda maliyetten tasarruf sağlayan tam uyumlu çözümler sunar.

- 1 Soketli / çekmeceli şalter soketi
- 2 Çekmeceli şalter kenar parçaları
- 3 Faz ayırıcı plakalar
- 4 Genişletilmiş kutuplar arası mesafe için bara bağlantı parçaları
- 5 Düz bara bağlantı parçaları
- 6 Al / Cu Kablo bağlantısı için yuvarlak klemensler
- 7 Bakır için blok klemensler
- 8 Genişletilmiş klemens kapakları
- 9 Standart klemens kapakları
- 10 Kapı oyma çerçeveleri
- 11 Motor tahrik mekanizması
- 12 Motor tahrik mekanizması (Yay kurmalı)
- 13 Döner tahrik mekanizması
- 14 Uzatma kolu döner tahrik mekanizması
- 15 Elektronik aşırı akım açtırıcısı ETUJLCD
- 16 Dahili aksesuarlar
- 17 SENTRON VL güç şalterleri
- 18 Elektronik aşırı akım açtırıcısı ETU20
- 19 Kaçak akım koruma DI-Modülü-RCD
- 20 Elektronik açtırıcılar için elle test cihazı
- 21 COM 10 PROFIBUS Modülü
- 22 Arkadan bağlantı parçaları -düz ve yuvarlak
- 23 Esnek bakır bara için bağlantı parçası



## SİPARİŞ NUMARALARI İNDEKSİ

Sipariş No.	Sayfa	Sipariş No.	Sayfa	Sipariş No.	Sayfa
<b>3</b>		<b>4</b>		<b>7</b>	
3AE	124	4AJ	88	7KM	88,89
3AH	125, 126	4AV	115	7KT	17, 89
3AY	125	4AX	115	7LF	17
3KA	84-85	4EP	88	7PV	116
3KC	80	4EU	88		
3KL	84	4RB	87-88	<b>8</b>	
3KX	84-85	4RX	88	8GB	18
3LF	94, 95			8GK	18, 122-123
3LD	92, 93	<b>5</b>		8US	42
3NA3	19, 86	52..	87	8WA	120-121
3NA6	19	5SB	21	8WD	113
3NE	20	5SC	21	<b>B</b>	
3NH	19	5SD	14, 15	B44	89
3NP	84	5SE	9		
3NW	10	5SF	21	<b>L</b>	
3NX	18	5SG	9	LZS	119
3RA	35,39,41,43	5SH	21	LZX	119
3RB	37,38	5SL6	4, 5		
3RE	39	5SM	12-13		
3RF	50,51	5SP	1-3, 6-7		
3RH	30, 34	5SQ	1-3		
3RK	46-48	5ST0	18		
3RN	118	5ST1	8		
3RP	116	5ST2	8		
3RS	106, 114, 118	5ST3	8		
3RT	22,27,28,33,35,88	5SU	13		
3RU	38	5SV	62		
3RX9	47	5SW	12		
3RV	23,24,40,41	5SY4	6, 7		
3RW	49,50	5SY8	8		
3SB1	97-99,104	5TE	11, 17		
3SB2	104	5TG	11		
3SB3	96, 100-104, 108, 110	5TT39	16		
3SE5	106, 107, 110, 112	5TT4	16		
3SE6	109	5TT5	16		
3SE7	111	5WG	128-131		
3SX1	97,101,103				
3TF2	29	<b>6</b>			
3TF4	26, 28	6GK	45		
3TF5	26				
3TF6	26				
3TG	29				
3TH2, 3TH4	30				
3TK	26, 105				
3TK28	105				
3TL	127				
3TX	31,32,114				
3TY	31, 32				
3UA5	36, 37				
3UA6	37				
3UA7	29				
3UF	44-45				
3UG	62, 117				
3UL	62				
3UW	37				
3VL	52-61				
3VT	63-71				
3WL	72-78				
3WX	79				
3WT	82-83				
3ZS	42,85				



SIEMENS



## 3AH4 Vakum Kesici

40,5 kV 'a kadar sık açma-kapama gerektiren yerlerde kullanıma uygun vakum kesici

40,5 kV'a kadar olan 3AH4 tip Vakum Kesici, yüksek sayıda açma-kapamaya göre tasarlanmıştır. Örneğin, ark ocaklarının çalışması günde 100'den fazla açma-kapama gerektirir. IEC Standardına göre E2/M2/C2 sınıfı olup, 120,000 açma-kapama ömrüne sahiptir. Her 10,000 açma-kapama ardından çalışma mekanizmalarının greslenmesi (yağlanması) ve her 30,000

açma-kapama ardından da vakum tüplerinin değiştirilmesiyle minimum bakım gerektiren 3AH4 Vakum Kesiciler yoğun mekanik zorluklar altında çalışma ömrü boyunca güvenilir performansını korur. Bu ürünün bakım hizmetleri 3AH4 Vakum Kesici Bakım Merkezi'mizde verilmektedir.

[siemens.com.tr/3AH4](http://siemens.com.tr/3AH4)

SIEMENS



# SIRIUS yeni nesil ürünlerle herşey çok hızlı ve çok pratik

Endüstri için çözümler

Answers for Industry.